

STEINEL Vertrieb GmbH
Dieselstraße 80-84
33442 Herzebrock-Clarholz
Tel: +49/5245/448-188
www.steinel.de



Contact
www.steinel.de/contact



110072756 08/2019_A Technische Änderungen vorbehalten. / Subject to technical modification without notice.

STEINEL[®]
Intelligent technology



Information
IS 180-2

HU CN TR BG RU LV NO FI DK SE PT ES IT NL FR GB DE

Das Prinzip

Der IS 180-2 ist mit zwei 120°-Pyro-Sensoren ausgestattet, die die unsichtbare Wärmestrahlung von sich bewegenden Körpern (Menschen, Tieren etc.) erfassen. Diese so erfasste Wärmestrahlung wird elektronisch umgesetzt, und ein angeschlossener Verbraucher

(z.B. eine Leuchte) wird eingeschaltet. Durch Hindernisse wie z.B. Mauern oder Glasscheiben wird keine Wärmestrahlung erkannt, es erfolgt also auch keine Schaltung. Mit Hilfe der zwei Pyro-Sensoren wird ein Erfassungswinkel von 180° mit einem Öffnungswinkel

von 90° erreicht. Die Linse ist abnehmbar und drehbar. Dies ermöglicht zwei Reichweiten-Grundeinstellungen von max. 5 m oder 12 m. Mit den beiliegenden Wandhaltern lässt sich der Infrarot-Sensor problemlos an Innen- und Außenecken montieren.

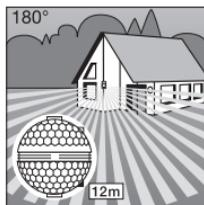

Reichweite max. 12 m

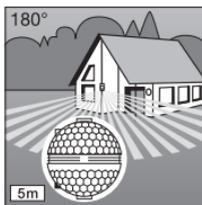

Reichweite max. 5 m

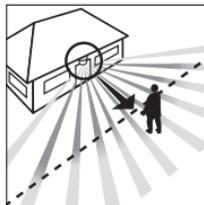

Gerichtung: frontal

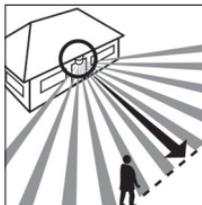

Gerichtung: seitlich

Wichtig: Die sicherste Bewegungserfassung haben Sie, wenn das Gerät seitlich zur Gehrichtung montiert wird und keine Hindernisse (wie z.B. Bäume, Mauern etc.) die Sicht des Sensors behindern.

⚠ Sicherheitshinweise

- Vor allen Arbeiten am Bewegungsmelder die Spannungszufuhr unterbrechen!
- Bei der Montage muss die anzuschließende elektrische Leitung spannungsfrei sein. Daher als Erstes Strom abschalten und Spannungsfreiheit mit einem Spannungsprüfer überprüfen.
- Bei der Installation des Sensors handelt es sich um eine Arbeit an der Netzspannung. Sie muss daher fachgerecht nach den handelsüblichen Installationsvorschriften und Anschlussbedingungen durchgeführt werden (z. B. DE-VDE 0100, AT-OVE-EN 1, CH-SEV 1000).
- Beachten Sie bitte, dass der Sensor mit einem 10 A-Leitungsschutzschalter abgesichert werden muss. Die Netzleitung darf max. einen Durchmesser von 10 mm haben.
- Zeit- und Dämmerungseinstellung nur mit montierter Linse vornehmen.

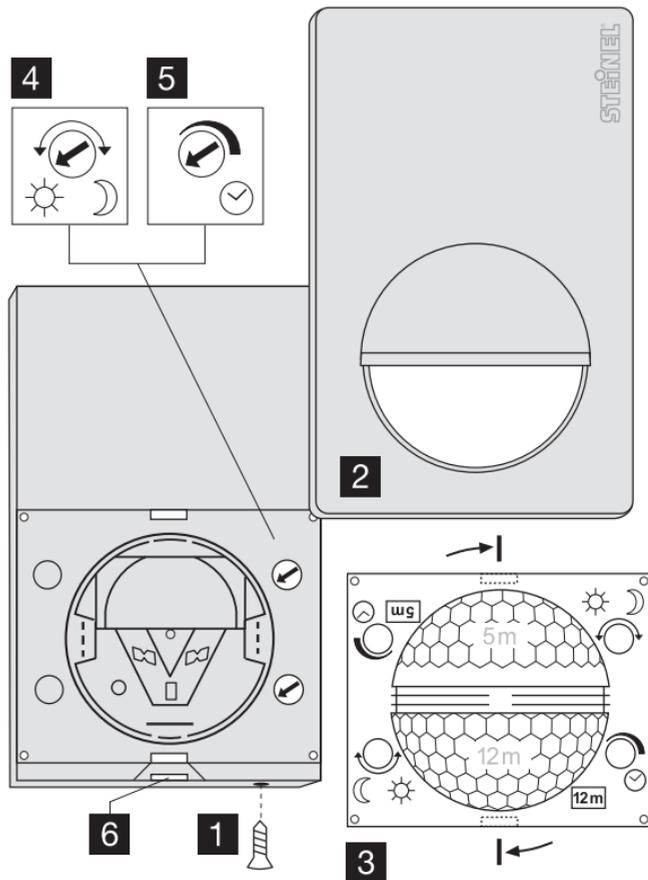

DE Montageanleitung

Sehr geehrter Kunde,
vielen Dank für das Vertrauen, das Sie uns mit dem Kauf dieses STEINEL-Infrarot-Sensors entgegengebracht haben. Sie haben sich für ein hochwertiges Qualitätsprodukt entschieden, das mit größter

Sorgfalt produziert, getestet und verpackt wurde. Bitte machen Sie sich vor der Installation mit dieser Montageanleitung vertraut. Denn nur eine sachgerechte Installation und Inbetriebnahme gewährleisten einen

langen, zuverlässigen und störungsfreien Betrieb.

Wir wünschen Ihnen viel Freude an Ihrem neuen Infrarot-Sensor.

Gerätebeschreibung

- 1** Sicherungsschraube
- 2** Designblende
- 3** Linse (abnehmbar und drehbar zur Auswahl der Reichweiten-Grundeinstellung von max. 5 m oder 12 m)
- 4** Dämmerungseinstellung 2-2000 Lux
- 5** Zeiteinstellung 5 s - 15 min
- 6** Rastnase (Gehäuse zur Montage und zum Netzanschluss aufklappbar)

Technische Daten

Abmessungen (H x B x T)	120 x 76 x 56 mm	
Leistung	Glüh-/ Halogenlampenlast	1000 W
	Leuchtstofflampen EVG	1000 W
	Leuchtstofflampen unkompenziert	500 VA
	Leuchtstofflampen reihenkompenziert	406 VA
	Leuchtstofflampen parallelkompenziert	406 VA
	Niedervolt-Halogenlampen	1000 VA
	LED < 2 W	16 W
	2 W < LED < 8 W	64 W
	LED > 8 W	64 W
	Kapazitive Belastung	132 µF
Netzanschluss	230-240 V, 50 Hz	
Erfassungswinkel	180° horizontal, 90° vertikal	
Reichweite des Sensors	Grundeinstellung 1: max. 5 m	
	Grundeinstellung 2: max. 12 m (Werkseinstellung) + Feinjustierung durch Abdeckschalen 1-12 m	
Zeiteinstellung	5 s - 15 min (Werkseinstellung: 5 s)	
Dämmerungseinstellung	2-2000 Lux (Werkseinstellung: 2000 Lux)	
Schutzart	IP 54	
Temperaturbereich	-20 bis 50 °C	

Installation/Wandmontage

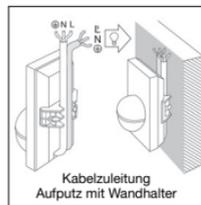
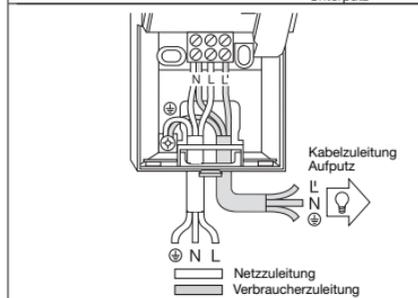
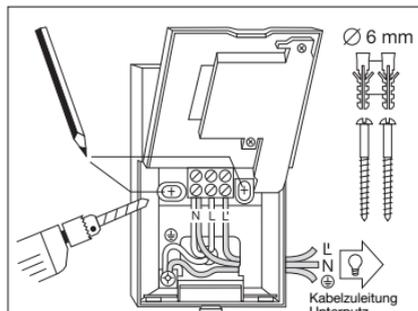

Der Montageort sollte mindestens 50 cm von einer Leuchte entfernt sein, da deren Wärmestrahlung zu Fehlauslösungen des Sensors führen kann. Um die angegebenen Reichweiten von 5/12 m zu erzielen, sollte die Montagehöhe ca. 2 m betragen.

Montageschritte:

1. Designblende (2) abziehen, 2. Rastnase (6) lösen und untere Gehäusehälfte aufklappen, 3. Bohrer anzeichnen, 4. Löcher bohren, Dübel (Ø 6 mm) setzen, 5. Wand für Kabelführung je nach Bedarf für Aufputz- oder Unterputzleitung herausbrechen,
6. Kabel der Netz- und Verbraucherleitung hindurchführen und anschließen. Bei Kabelzuleitung Aufputz Dichtstopfen verwenden.

a) Anschluss der Netzleitung

Die Netzleitung besteht aus einem 2- bis 3-adrigen Kabel:

- L** = Phase
- N** = Nullleiter
- PE** = Schutzleiter

Im Zweifel müssen Sie die Kabel mit einem Spannungsprüfer identifizieren; anschließend wieder spannungsfrei schalten. Phase (L) und Nullleiter (N) werden entsprechend der Klemmbelegung angeschlossen. Der Schutzleiter wird am Erdungskontakt (PE) angeschlossen.

In die Netzleitung kann selbstverständlich ein Netzschalter zum Ein- und Ausschalten montiert sein. Alternativ kann der Sensor manuell für die Dauer der eingestellten Zeit durch einen Öffner-Taster in der Netzleitung aktiviert werden.

Hinweis: Zur Wandmontage kann auch der beiliegende Inneneck-Wandhalter benutzt werden. Die Kabel können so bequem von oben hinter das Gerät her und durch die Öffnung der Kabelzuleitung Aufputz hindurchgeführt werden.

b) Anschluss der Verbraucherleitung
Die Verbraucherleitung zur Leuchte besteht ebenfalls aus einem 2- bis 3-adrigen Kabel. Der stromführende Leiter der Leuchte wird in die mit 'L' gekennzeichnete Klemme montiert. Der Nullleiter wird an der mit 'N' gekennzeichneten

Klemme zusammen mit dem Nullleiter der Netzleitung angeklammert. Der Schutzleiter wird am Erdungskontakt (⊕) angebracht.
7. Gehäuse anschrauben und wieder schließen.
8. Linse aufsetzen (Reichweite wahlweise max. 5 m oder 12 m) s. Kapitel Reichweiteinstellung.

9. Zeit- [5] und Dämmerungseinstellung [4] vornehmen (s. Kapitel Funktionen).
10. Designblende [2] aufsetzen und mit Sicherungsschraube [1] gegen unbefugtes Abziehen sichern.
Wichtig: Ein Vertauschen der Anschlüsse kann zur Beschädigung des Gerätes führen.

Reichweiten-Grundeinstellungen

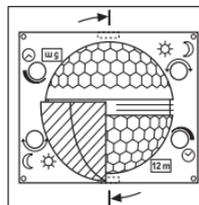

Die Linse des IS 180-2 ist in zwei Erfassungsbereiche aufgeteilt. Mit der einen Hälfte wird eine Reichweite von max. 5 m, mit der anderen eine Reichweite von max. 12 m erzielt (bei einer Montagehöhe von ca. 2 m).

Nach dem Aufsetzen der Linse (Linse fest in die vorgesehene Führung ein-klemmen) ist unten rechts

die gewählte max. Reichweite von 12 m oder 5 m lesbar.
Die Linse kann seitlich mit einem Schraubendreher aus der Verrastung gelöst und entsprechend der gewünschten Reichweite wieder aufgesetzt werden.

Montage Eck-Wandhalter

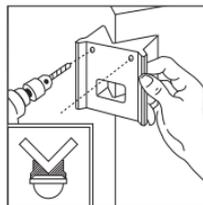
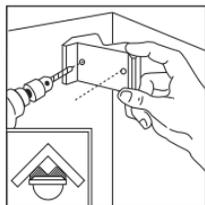

Mit den beiliegenden Eck-Wandhaltern lässt sich der IS 180-2 bequem an Innen- und Außenecken montieren. Benutzen Sie den Eck-Wandhalter beim Bohren der Löcher als Bohrvorlage. Auf diese Weise setzen Sie das Bohrloch im richtigen Winkel an und der Eck-Wandhalter lässt sich problemlos montieren.

Funktionen

Nachdem der Netzanschluss vorgenommen, das Gehäuse geschlossen und die Linse aufgesetzt ist, kann die Anlage in Betrieb

genommen werden. Zwei Einstellmöglichkeiten liegen hinter der Designblende [2] verborgen.

Wichtig: Zeit- und Dämmerungseinstellung nur mit montierter Linse vornehmen.

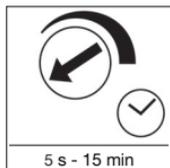

5 s - 15 min

Ausschaltverzögerung (Zeiteinstellung)

Die gewünschte Leuchtdauer der Lampe kann stufenlos von ca. 5 s bis max. 15 min eingestellt werden. Stellschraube Linksanschlag bedeutet kürzeste Zeit ca. 5 s, Stellschraube Rechtsanschlag

bedeutet längste Zeit ca. 15 min. Bei der Einstellung des Erfassungsbereiches und für den Funktionstest wird empfohlen, die kürzeste Zeit einzustellen.

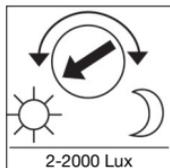

2-2000 Lux

Dämmerungseinstellung (Ansprechschwelle)

Die gewünschte Ansprechschwelle des Sensors kann stufenlos von ca. 2 Lux bis 2000 Lux eingestellt werden. Stellschraube Linksanschlag bedeutet Tageslichtbetrieb ca. 2000 Lux. Stellschraube

Rechtsanschlag bedeutet Dämmerungsbetrieb ca. 2 Lux. Bei der Einstellung des Erfassungsbereiches und für den Funktionstest bei Tageslicht muss die Stellschraube auf Linksanschlag stehen.

Beispiele

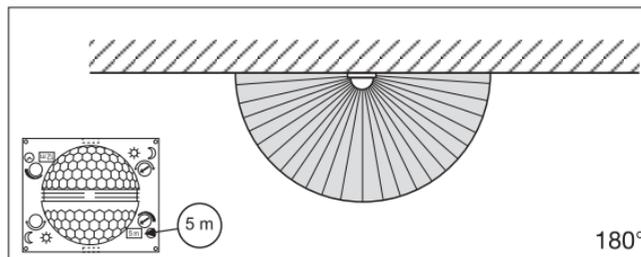

180°

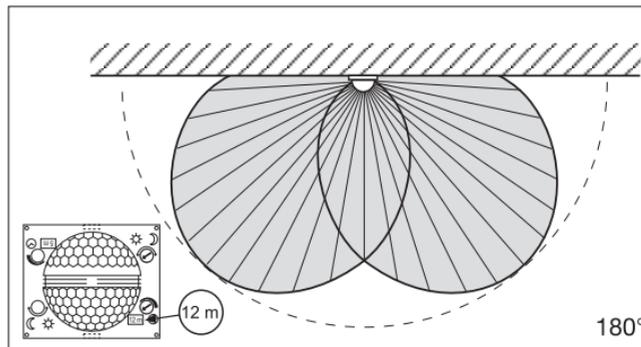

180°

Individuelle Feinjustierung mit Abdeckblenden

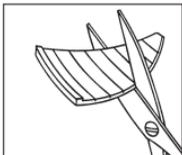

Um zusätzliche Bereiche wie z.B. Gehwege oder Nachbargrundstücke auszugrenzen oder gezielt zu überwachen, lässt sich der Erfassungsbereich durch Anbringen von Abdeckschalen genau einstellen. Die Abdeckschalen können entlang der vorgeuteteten Einteilungen in der Senkrechten und Waagerechten getrennt oder mit einer Schere geschnitten werden. An der obersten Vertiefung in der Mitte der Linse können sie dann eingehängt werden. Durch das Aufsetzen der Designblende werden sie schließlich fixiert.

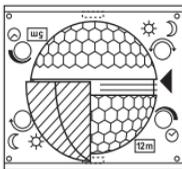

(Siehe unten: Beispiele zur Verringerung des Erfassungswinkels sowie zur Reduzierung der Reichweite.)

Beispiele

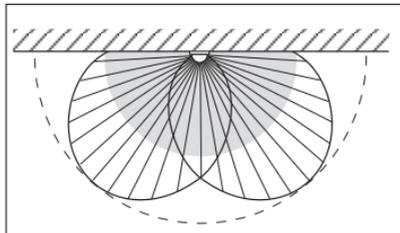
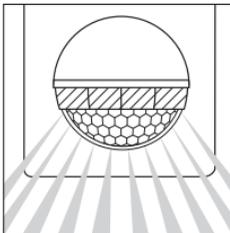
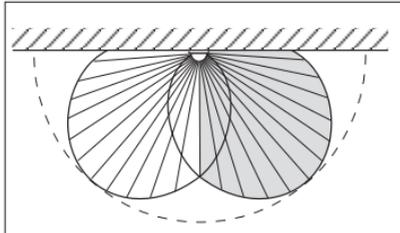
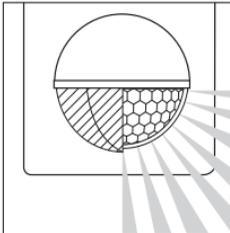

Anschlussbeispiele

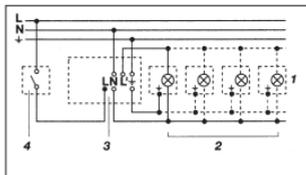

1. Leuchte ohne vorhandenen Nulleiter

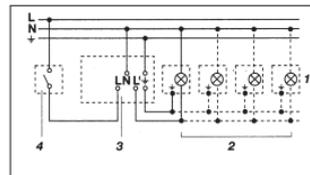

2. Leuchte mit vorhandenem Nulleiter

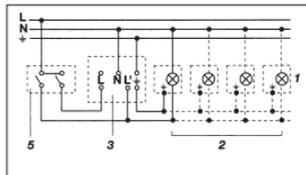

3. Anschluss über Serienschalter für Hand- und Automatik-Betrieb

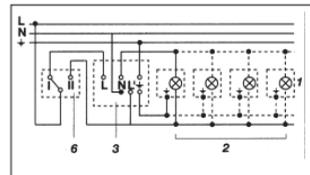

4. Anschluss über einen Wechselschalter für Dauerlicht- und Automatik-Betrieb

Stellung I: Automatik-Betrieb
Stellung II: Hand-Betrieb
Dauerbeleuchtung
Achtung: Ein Ausschalten der Anlage ist nicht möglich, lediglich der Wahlbetrieb zwischen Stellung I und Stellung II.

- 1) z. B. 1-4 × 100 W Glühlampen
- 2) Verbraucher, Beleuchtung max. 1000 W (siehe Technische Daten)
- 3) Anschlussklemmen des IS 180-2
- 4) Hausinterner Schalter
- 5) Hausinterner Serienschalter, Hand, Automatik
- 6) Hausinterner Wechselschalter, Automatik, Dauerlicht

Betrieb/Pflege

Der Infrarot-Sensor eignet sich zur automatischen Schaltung von Licht. Für spezielle Einbruchalarmanlagen ist das Gerät nicht geeignet, da die hierfür vorgeschriebene Sabotagesicherheit fehlt.

Witterungseinflüsse können die Funktion des Bewegungsmelders beeinflussen. Bei starken Windböen, Schnee, Regen, Hagel kann es zu einer Fehlauslösung kommen, da die plötzlichen Temperaturschwankungen

nicht von Wärmequellen unterschieden werden können. Die Erfassungslinse kann bei Verschmutzung mit einem feuchten Tuch (ohne Reinigungsmittel) gesäubert werden.

Betriebsstörungen

Störung	Ursache	Abhilfe
IS 180-2 ohne Spannung	<ul style="list-style-type: none"> ■ Sicherung defekt, nicht eingeschaltet ■ Kurzschluss ■ Netzschalter AUS 	<ul style="list-style-type: none"> ■ neue Sicherung, Netzschalter einschalten, Leitung überprüfen mit Spannungsprüfer ■ Anschlüsse überprüfen ■ einschalten
IS 180-2 schaltet nicht ein	<ul style="list-style-type: none"> ■ bei Tagesbetrieb, Dämmerungseinstellung steht auf Nachtbetrieb ■ Glühlampe defekt ■ Netzschalter AUS ■ Sicherung defekt ■ Erfassungsbereich nicht gezielt eingestellt 	<ul style="list-style-type: none"> ■ neu einstellen ■ Glühlampe austauschen ■ einschalten ■ neue Sicherung, evtl. Anschluss überprüfen ■ neu justieren
IS 180-2 schaltet nicht aus	<ul style="list-style-type: none"> ■ dauernde Bewegung im Erfassungsbereich ■ geschaltete Leuchte befindet sich im Erfassungsbereich und schaltet durch Temperaturveränderung neu ■ durch den hausinternen Serienschalter auf Dauerbetrieb ■ WLAN Gerät sehr nah am Sensor positioniert 	<ul style="list-style-type: none"> ■ Bereich kontrollieren und evtl. neu justieren, bzw. abdecken ■ Bereich ändern bzw. abdecken ■ Serienschalter auf Automatik ■ Abstand zwischen WLAN Gerät und Sensor vergrößern
IS 180-2 schaltet immer EIN/AUS	<ul style="list-style-type: none"> ■ geschaltete Leuchte befindet sich im Erfassungsbereich ■ Tiere bewegen sich im Erfassungsbereich ■ Wärmequelle (z.B. Dunstabzug) im Erfassungsbereich 	<ul style="list-style-type: none"> ■ Bereich umstellen bzw. abdecken, Abstand vergrößern ■ Bereich umstellen bzw. abdecken ■ Bereich umstellen bzw. abdecken
IS 180-2 schaltet unerwünscht ein	<ul style="list-style-type: none"> ■ Wind bewegt Bäume und Sträucher im Erfassungsbereich ■ Erfassung von Autos auf der Straße ■ plötzliche Temperaturveränderung durch Witterung (Wind, Regen, Schnee) oder Abluft aus Ventilatoren, offenen Fenstern 	<ul style="list-style-type: none"> ■ Bereiche mit Abdeckschalen ausblenden ■ Bereiche mit Abdeckschalen ausblenden ■ Bereich verändern, Montageort verlegen

Entsorgung

Elektrogeräte, Zubehör und Verpackungen sollen einer umweltgerechten Wiederverwertung zugeführt werden.



Werfen Sie Elektrogeräte nicht in den Hausmüll!

Nur für EU-Länder:

Gemäß der geltenden Europäischen Richtlinie über Elektro- und Elektronik-

Altgeräte und ihrer Umsetzung in nationales Recht müssen nicht mehr gebrauchsfähige Elektrogeräte getrennt gesammelt und einer umweltgerechten Wiederverwertung zugeführt werden.

Herstellergarantie

Herstellergarantie der STEINEL Vertrieb GmbH, Dieselstraße 80-84, 33442 Herzbrock-Clarholz

Wir beglückwünschen Sie zum Kauf Ihres STEINEL-Produkts, das höchste Qualitätsansprüche erfüllt. Aus diesem Grund leisten wir als Hersteller Ihnen als Endkunde gerne eine unentgeltliche Garantie gemäß den nachstehenden Bedingungen: Wir leisten Garantie durch kostenlose Behebung der Mängel (nach unserer Wahl: Reparatur, Austausch ggf. durch ein Nachfolgemodell oder Rückerstattung des Kaufpreises), die innerhalb der Garantiezeit auf einem Material- oder Herstellungsfehler beruhen. Die Garantiezeit für Ihr erworbenes STEINEL-Produkt beträgt 3 Jahre und beginnt mit dem Kaufdatum Ihres Produktes. Diese Herstellergarantie lässt gesetzliche Gewährleistungsansprüche, die Ihnen als Verbraucher gegenüber dem Verkäufer nach geltendem Recht einschließlich besonderer Schutzbestimmungen für Verbraucher zustehen können, unberührt. Die hier beschriebenen Leistungen gelten zusätzlich zu den gesetzlichen Gewährleistungsansprüchen und beschränken oder ersetzen diese nicht.

Ausdrücklich ausgenommen von dieser Garantie sind alle auswechselbaren Leuchtmittel. Darüber hinaus ist die Garantie ausgeschlossen:

- bei einem gebrauchsbedingten oder sonstigen natürlichen Verschleiß von Produktteilen oder Mängeln am STEINEL-Produkt, die auf gebrauchsbedingtem oder sonstigem natürlichem Verschleiß zurückzuführen sind,
- bei nicht bestimmungs- oder unsachgemäßem Gebrauch des Produkts oder Missachtung der Bedienungshinweise,
- wenn An- und Umbauten bzw. sonstige Modifikationen an dem Produkt eigenmächtig vorgenommen wurden oder Mängel auf die Verwendung von Zubehör-, Ergänzungs- oder Ersatzteilen zurückzuführen sind, die keine STEINEL-Originalteile sind,
- wenn Wartung und Pflege der Produkte nicht entsprechend der Bedienungsanleitung erfolgt sind,
- wenn Anbau und Installation nicht gemäß den Installationsvorschriften von STEINEL ausgeführt wurden,
- bei Transportschäden oder -verlusten.

Die Garantie gilt für sämtliche STEINEL-Produkte, die in Deutschland gekauft und verwendet werden. Es gilt deutsches Recht unter Ausschluss des Übereinkommens der Vereinten Nationen über Verträge über den internationalen Warenkauf (CISG).

Geltendmachung

Wenn Sie Ihr Produkt reklamieren wollen, senden Sie es bitte vollständig und sachfrei mit dem Original-Kaufbeleg, der die Angabe des Kaufdatums und der Produktbezeichnung enthalten muss, an Ihren Händler oder direkt an uns, die STEINEL Vertrieb GmbH – Reklamationsabteilung –, Dieselstraße 80-84, 33442 Herzbrock-Clarholz. Wir empfehlen Ihnen daher, Ihren Kaufbeleg bis zum Ablauf der Garantiezeit sorgfältig aufzubewahren. Für Transportkosten und -risiken im Rahmen der Rücksendung übernehmen wir keine Haftung.

3 JAHRE
HERSTELLER
GARANTIE

GB Installation instructions

Dear Customer,

Congratulations on purchasing this STEINEL Infrared Sensor and thank you for the confidence you have shown in us. You have chosen a high-quality product

that has been manufactured, tested and packed with the greatest care. Please familiarise yourself with these instructions before attempting to install the sensor since prolonged reliable and trouble-free operation

will only be ensured if it is installed properly.

We hope your new Infrared Sensor will give you lasting satisfaction.

System components

- 1 Security screw
- 2 Front cover
- 3 Lens (can be removed and turned for selecting the max. basic reach settings of 5 m or 12 m)

- 4 Light threshold setting control 2 – 2000 lux
- 5 Time setting control 5 sec. – 15 min.
- 6 Clip (housing can be flipped up for assembly and connection to mains power supply)

Technical specifications

Dimensions (H x W x D):	120 x 76 x 56 mm	
Output:	Incaandescent / halogen lamp load	1000 W
	Fluorescent lamps, electronic ballast	1000 W
	Fluorescent lamps, uncorrected	500 VA
	Fluorescent lamps, series-corrected	406 VA
	Fluorescent lamps, parallel-corrected	406 VA
	Low-voltage halogen lamps	1000 VA
	LED < 2 W	16 W
	2 W < LED < 8 W	64 W
	LED > 8 W	64 W
	Capacitive load	132 µF
Connection:	230-240 V, 50 Hz	
Detection angle	180° horizontal, 90° vertical	
Sensor reach:	basic setting 1: 5 m max. basic setting 2: 12 m max. (factory setting) + precision adjustment from 1-12 m by means of clip-on shrouds	
Time setting:	5 sec. - 15 min. (factory setting: 5 sec.)	
Light threshold:	2-2000 lux (factory setting: 2000 lux)	
Enclosure:	IP 54	
Temperature range:	-20°C to +50°C	

Principle

The IS 180-2 is equipped with two 120° pyro sensors which detect the invisible heat emitted by moving objects (people, animals etc.). The heat detected is electronically converted into a signal that switches on loads (e.g. a light) connected to it. Heat is not

detected through obstacles, such as walls or panes of glass. Heat radiation of this type will, therefore, not trigger the sensor. With a 90° angle of aperture, the two pyro sensors cover a detection angle of 180°. The lens can be removed and turned, thereby permitting two max.

basic reach settings of 5 m or 12 m. Using the wall mounts provided with the unit, the infrared sensor can easily be fitted to internal and external corners.

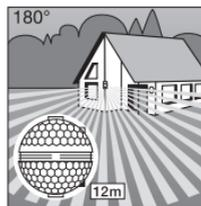

Reach max. 12 m

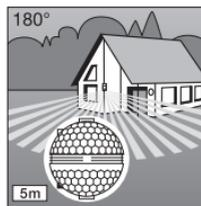

Reach max. 5 m

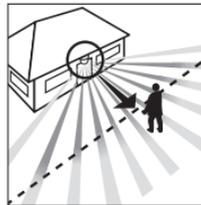

Direction of approach:
towards the sensor

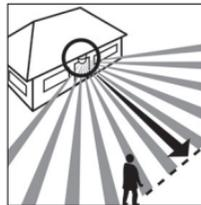

Direction of approach:
across the detection zone

Important: The most reliable way of detecting motion is to install the unit so that the sensor is aimed across the direction in which a person would walk and by ensuring that no obstacles (such as trees, walls etc.) obstruct the line of sensor vision.

⚠ Safety warnings

- Disconnect the power before attempting any work on the motion detector.
- The electrical connection lead must be dead during installation. Therefore, switch off the power supply first and check that the circuit is disconnected using a voltage tester.
- Installation of the sensor involves work on the mains power supply. This work must therefore be carried out professionally in accordance with the applicable wiring regulations and supply conditions.
- Please note that the sensor must be protected by a 10 A circuit breaker. The mains supply lead must be no greater than 10 mm in diameter.
- Only carry out time and light threshold settings with the lens fitted.

Installation/Wall mounting

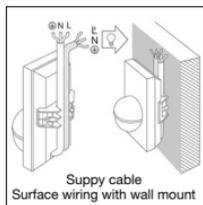
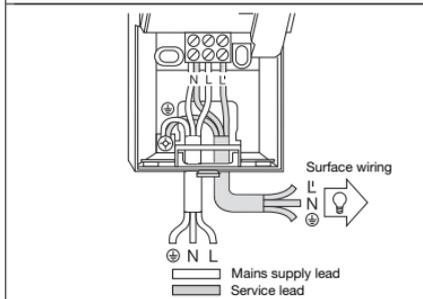
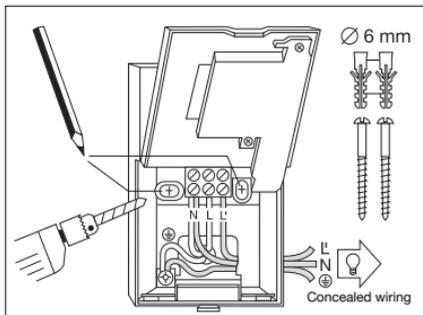

Note: The internal-corner wall mount may be used for mounting the sensor to the wall. The cables can be conveniently routed down the surface of the wall behind the unit and fed through the cable entry.

The site of installation should be at least 50 cm from a light because heat radiated from it may trigger the sensor unintentionally. To obtain the specified ranges of 5/12 m, the sensor should be installed at a height of approx. 2 m.

Installation procedure:

1. Detach front cover [2].
2. Release clip [3] and flip up lower half of housing.
3. Mark drill holes, 4. Drill the holes, insert wall plugs (6 mm dia.), 5. Break open cable entry for surface or concealed wiring.

6. Feed through mains supply and service cable and connect to terminals. Use sealing plugs for surface wiring.

a) Connect mains supply lead

The mains supply leads is a 2 to 3-core cable:

- L** = phase conductor
N = neutral conductor
PE = protective-earth conductor (⊕)

If you are in any doubt, you must identify the cables using a voltage tester; once you have done so, disconnect the power supply again. Connect the phase (L) and neutral conductor (N) to the clamp-type terminal. Connect the protective earth conductor to the earth terminal (⊕).

A power ON/OFF switch may of course be installed in the power supply lead. Alternatively, you may use a normally closed contact pushbutton to activate the sensor manually for the duration of the time setting.

b) Connect service lead
 The service supply lead to the light is also a 2 to 3-core cable. Connect the light's current-carrying conductor to the terminal marked 'L'. The service lead neutral conductor must be connected to the terminal marked 'N' together with the mains lead neutral conductor.

Connect the protective-earth conductor to the earth contact (⊕).

7. Screw on housing and close again.
8. Fit lens (set reach to either 5 m or 12 m max), see 'Reach setting' section.
9. Select time [5] and light threshold setting [4] (see 'Functions' section).

10. Locate front cover [2] and fit security screw [1] to protect cover from unauthorised removal.
Important: Reversing the connections may result in damage to the unit.

Installation using corner wall mount

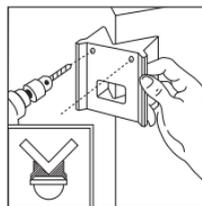
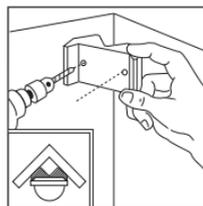

The corner wall mount enclosed with the unit provides a convenient means of installing the IS 180-2 to internal and external corners. Use the corner wall holder as a template for drilling the hole. This way, you will drill the hole at the right angle, allowing you to fit the wall mount with ease.

Functions

Once you have connected the unit to the mains power supply, closed the housing and fitted the lens, you are

ready to put the system into operation. Two setting controls are concealed behind the front cover [2].

Important: Only carry out time and light threshold settings with the lens fitted.

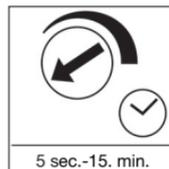

Switch-off delay (time setting)

The chosen light ON time can be varied continuously from approx. 5 sec. to a maximum of 15 min. Turning the adjustment screw fully anti-clockwise selects the shortest time of approx. 5 sec., turning the adjust-

ment screw fully clockwise the longest time of approx. 15 min. The shortest time setting is recommended for setting the detection zone and performing the walk test.

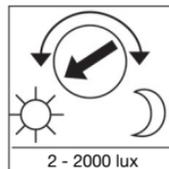

Twilight setting (response threshold)

The chosen detector response threshold can be adjusted continuously from approx. 2 lux to 2000 lux. Turning the adjustment screw fully anti-clockwise selects daylight operation at approx. 2000 lux. Turning

the adjustment screw fully clockwise selects twilight operation at approx. 2 lux. The adjustment screw must be turned fully anti-clockwise for setting the detection zone and performing the walk test in daylight.

Basic reach settings

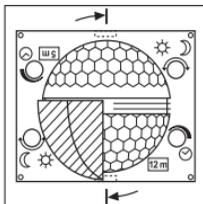

The lens of the IS 180-2 is divided into two detection zones. One half covers a max. reach of 5 m, the other half a max. reach of 12 m (when installed at a height of approx. 2 m). After fitting the lens (press lens firmly into the channel provided) you will see the max. reach setting (12 m or 5 m) at the bottom right.

Using a screwdriver, the lens can be unclipped from the groove at the side and re-positioned for the reach you require.

Examples

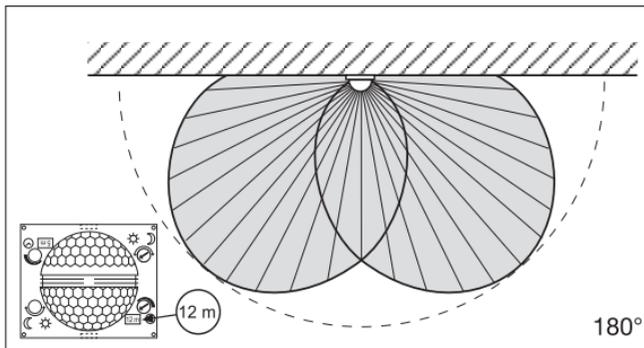
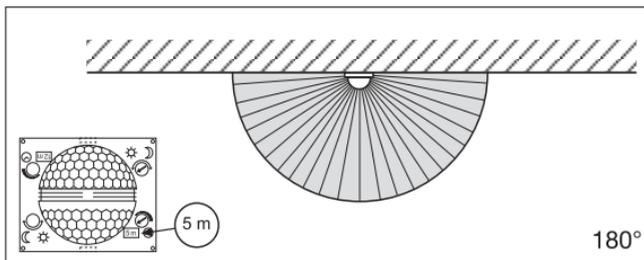

Precision adjustment using shrouds

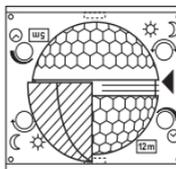
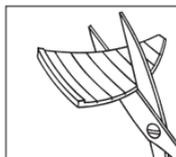

Shrouds may be used to define the detection zone exactly as you require in order, for example, to blank out or specifically target paths or neighbouring premises.

The shrouds can be divided or cut with a pair of scissors along the vertical and horizontal grooves. They can be clipped into the top channel around the centre of the lens. They are fixed in place by fitting the front cover.

(See below: Examples showing how to reduce the angle of detection and shorten the reach).

Examples

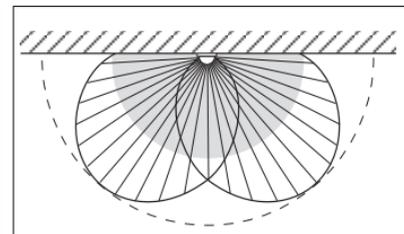
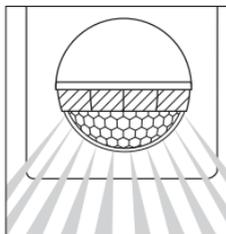
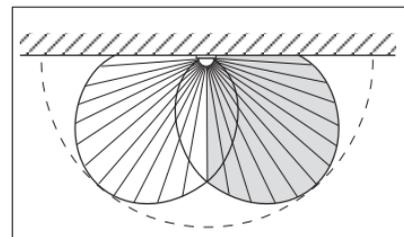
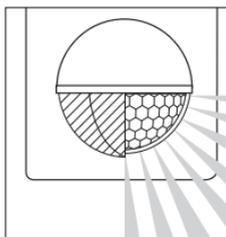

Wiring examples

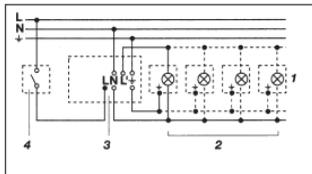

1. Light without neutral conductor

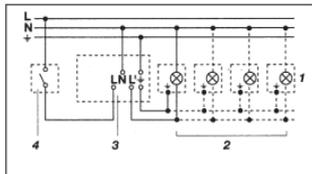

2. Light with neutral conductor

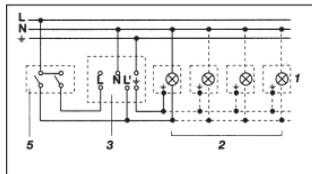

3. Connection using series switch for manual and automatic operation

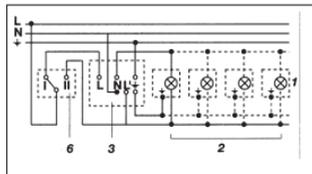

4. Connection to double-throw switch for permanent light ON and automatic operation

Setting I: automatic operation
Setting II: manual operation for permanent light ON
Important: the unit cannot be switched OFF, but operated only at settings I and II.

- 1) e.g. 1-4 x 100 W filament bulbs
- 2) Service load, light of 1000 W max. (see Technical specifications)
- 3) IS 180-2 connection terminals
- 4) Indoor switch
- 5) Indoor series switch, manual, automatic
- 6) Indoor double-throw switch, automatic, permanent light ON

Operation/Maintenance

The Infrared Sensor is suitable for switching light on and off automatically. The unit is not suitable for special burglary alarm systems since it lacks the tampering protection prescribed for this purpose.

Weather conditions may affect the way the motion detector works. Strong gusts of wind, snow, rain or hail may cause the light to come on when it is not wanted because the sensor is unable to distinguish

sudden changes of temperature from sources of heat. The detector lens may be cleaned with a damp cloth if it gets dirty (do not use cleaning agents).

Troubleshooting

Malfunction	Cause	Remedy
IS 180-2 without power	<ul style="list-style-type: none"> ■ Fuse faulty; not switched ON ■ Short circuit ■ Mains switch OFF 	<ul style="list-style-type: none"> ■ Renew fuse, switch on mains power switch, check wiring with voltage tester ■ Check connections ■ Switch on
IS 180-2 will not switch ON	<ul style="list-style-type: none"> ■ Twilight control set to nighttime mode during daytime operation ■ Bulb faulty ■ Mains power switch OFF ■ Fuse faulty ■ Detection zone not properly targeted 	<ul style="list-style-type: none"> ■ Adjust setting ■ Change light bulb ■ Switch on ■ Renew fuse, check connection if necessary ■ Re-adjust
IS 180-2 will not switch OFF	<ul style="list-style-type: none"> ■ Continuous movement in the detection zone ■ Light is in detection zone and keeps switching on as a result of temperature change ■ Set to continuous operation by indoor series switch ■ Position Wi-Fi device very close to the sensor 	<ul style="list-style-type: none"> ■ Check detection zone and re-adjust if necessary or fit shrouds ■ Re-adjust zone or apply shroud ■ Set series switch to automatic mode ■ Increase distance between Wi-Fi device and sensor
IS 180-2 keeps switching ON/OFF	<ul style="list-style-type: none"> ■ Light is in detection zone ■ Animals moving in detection zone ■ Heat source (e.g. extractor hood outlet) in detection zone 	<ul style="list-style-type: none"> ■ Adjust detection zone or fit shrouds, increase distance ■ Adjust detection zone or fit shrouds ■ Adjust detection zone or fit shrouds
IS 180-2 switches on when it should not	<ul style="list-style-type: none"> ■ Wind is moving trees and bushes in the detection zone ■ Cars in the street are being detected ■ Sudden temperature changes due to weather (wind, rain, snow) or air expelled from fans or open windows 	<ul style="list-style-type: none"> ■ Blank off sections using shrouds ■ Blank off sections using shrouds ■ Adjust detection zone or change site of installation

Disposal

Electrical and electronic equipment, accessories and packaging must be recycled in an environmentally compatible manner.



Do not dispose of electrical and electronic equipment as domestic waste.

EU countries only:

Under the current European Directive on Waste Electrical and Electronic Equipment and its implementation in national law, electrical and electronic equipment no longer suitable for use must be collected separately and recycled in an environmentally compatible manner.

Manufacturer's Warranty

This STEINEL product has been manufactured with utmost care, tested for proper operation and safety and then subjected to random sample inspection. Steinel guarantees that it is in perfect condition and proper working order.

The warranty period is 36 months and starts on the date of sale to the consumer. We will remedy defects caused by material flaws or manufacturing faults. The warranty will be met by repair or replacement of defective parts at our own discretion. The warranty shall not cover damage to wear parts, damage or defects caused by improper treatment or maintenance.

Further consequential damage to other objects shall be excluded. Claims under the warranty will only be accepted if the unit is sent fully assembled and well-packed with a brief description of the fault, a receipt or invoice (date of purchase and dealer's stamp) to the appropriate Service Centre.

Service:

Our Customer Service Department will repair faults not covered by warranty or after the warranty period. Please send the product well-packed to your nearest service station.

3 YEAR
MANUFACTURER'S
WARRANTY

FR Instructions de montage

Cher client,

Nous vous remercions de la confiance que vous avez témoignée à STEINEL en achetant ce détecteur infrarouge. Vous avez choisi un article de très grande qualité, fabriqué, testé et conditionné avec le plus grand soin.

Avant de l'installer, veuillez lire attentivement ces instructions de montage. En effet, seules une installation et une mise en service correctement effectuées garantissent durablement un fonctionnement impeccable et fiable.

Nous souhaitons que votre nouveau détecteur infrarouge vous apporte entière satisfaction.

Description de l'appareil

- 1 Vis de blocage
- 2 Cache design
- 3 Lentille (amovible et pivotante pour choisir le réglage de base de portée de 5 ou 12 m max.)
- 4 Réglage de crépuscularité 2 - 2 000 lux
- 5 Temporisation 5 s - 15 min
- 6 Cran (boîtier ouvrant pour le montage et le branchement au secteur)

Caractéristiques techniques

Dimensions (H x L x P) :	120 x 76 x 56 mm	
Puissance :	Lampe à incandescence / halogène	1000 W
	Tubes fluorescents ballasts électroniques	1000 W
	Tubes fluorescents non compensés	500 VA
	Tubes fluorescents compensés en série	406 VA
	Tubes fluorescents compensés en parallèle	406 VA
	Lampes halogènes basse tension	1000 VA
	LED < 2 W	16 W
	2 W < LED < 8 W	64 W
	LED > 8 W	64 W
	Charge capacitive	132 µF
Alimentation électrique :	230- 240 V, 50 Hz	
Angle de détection :	180° horizontalement, 90° verticalement	
Portée du détecteur :	Réglage de base 1 : max. 5 m Réglage de base 2 : max. 12 m (réglage d'usine) + réglage de précision par caches enfichables 1-12 m	
Temporisation :	5 s - 15 min (réglage d'usine : 5 s)	
Réglage de crépuscularité :	2-2 000 lux (réglage d'usine : 2 000 lux)	
Indice de protection :	IP 54	
Plage de température :	de -20 à +50 °C	

Le principe

L'IS 180-2 est muni de deux détecteurs pyroélectriques de 120° qui détectent le rayonnement de chaleur invisible émis par les corps en mouvement (personnes, animaux, etc.). Ce rayonnement de chaleur capté est ensuite traité par un système électronique qui met en marche

l'appareil raccordé (p. ex. une lampe). Les obstacles comme les murs ou les vitres s'opposent à la détection du rayonnement de chaleur et empêchent toute commutation. Les deux détecteurs pyroélectriques couvrent un angle de détection de 180° avec une ouverture angulaire de 90°.

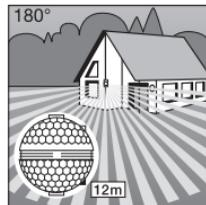

Portée max. 12 m

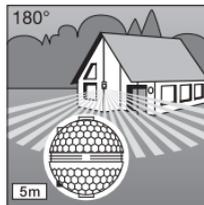

Portée max. 5 m

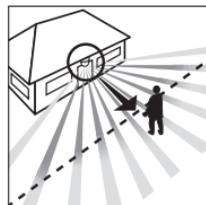

Sens de passage :
frontal

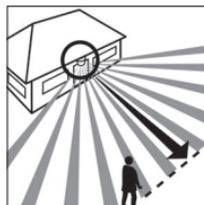

Sens de passage :
perpendiculaire

La lentille amovible et pivotante permet de régler la portée sur deux valeurs de base de 5 et 12 m max. L'appareil est livré avec des supports muraux qui permettent un montage très facile dans les angles intérieurs ou extérieurs.

Important : la détection des mouvements est la plus fiable quand l'appareil est monté perpendiculairement au sens de passage et qu'aucun obstacle (arbre, mur, etc.) n'obstrue le champ de visée.

⚠ Consignes de sécurité

- Avant toute intervention sur le détecteur de mouvement, couper l'alimentation électrique !
- Pendant le montage, les conducteurs à raccorder doivent être hors tension. Il faut donc d'abord couper le courant et s'assurer de l'absence de courant à l'aide d'un testeur de tension.
- L'installation du détecteur implique une intervention sur le réseau électrique et doit donc être effectuée correctement et conformément aux prescriptions d'installation et conditions de raccordement en vigueur dans le pays (NF C-15100).
- Tenez compte du fait que le détecteur doit être protégé par un disjoncteur 10 A. Le diamètre du câble secteur ne doit pas dépasser 10 mm.
- Ne régler la temporisation et la crépuscularité que lorsque la lentille est en place.

Installation / fixation au mur

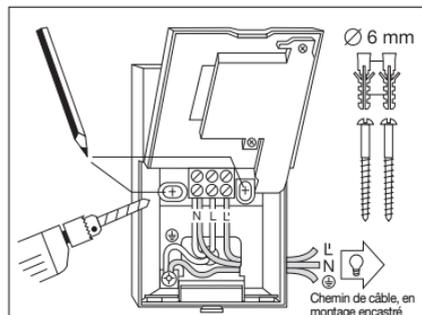

Chemin de câble, en montage encastré

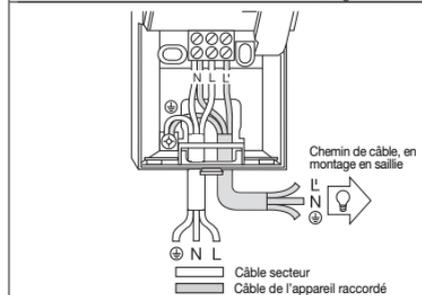

Chemin de câble, en montage en saillie

— Câble secteur
— Câble de l'appareil raccordé

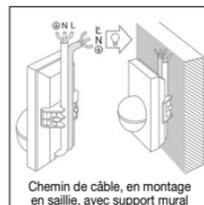

Chemin de câble, en montage en saillie, avec support mural

Il faut monter l'appareil à 50 cm au moins de toute lampe dont la chaleur pourrait entraîner un déclenchement intempestif du détecteur. Pour obtenir les portées indiquées de 5/12 m, il faut monter le détecteur à une hauteur de 2 m environ.

Séquence de montage :

1. Retirer le cache design .
2. Desserrer le cran  et ouvrir la moitié inférieure du boîtier.
3. Marquer l'emplacement des trous. 4. Percer les trous, mettre les chevilles (Ø 6 mm) en place.
5. Percer la paroi pour y introduire le câble, selon qu'il est posé en saillie ou encastré. 6. Faire passer les câbles du secteur et de l'appareil raccordé et les raccorder. Si le chemin de câble est posé en saillie, utiliser le bouchon.

a) Branchement du câble secteur

Le câble secteur est composé d'un câble à 2-3 conducteurs :

L = phase

N = neutre

PE = terre 

En cas de doute, il faut identifier les câbles avec un testeur de tension puis les remettre hors tension. Raccorder la phase (**L**) et le neutre (**N**) comme indiqué sur le dessin. Brancher la terre au contact de terre ().

Il est bien sûr possible de monter sur le câble secteur un interrupteur permettant la mise en ou hors circuit de l'appareil. Le détecteur peut également être activé manuellement pour la durée réglée à l'aide d'un poussoir de repos monté sur le câble secteur.

Note : pour monter le détecteur au mur, on peut également utiliser le support mural pour angle intérieur. On peut ainsi faire passer très facilement les câbles par le haut derrière l'appareil et les introduire par l'ouverture du chemin de câble pour pose en saillie.

b) Branchement de l'appareil à raccorder

Le branchement de la lampe s'effectue également avec un câble à 2-3 conducteurs. Le conducteur de phase de la lampe doit être raccordé à la borne L'. Le conducteur de neutre doit être raccordé à la borne N avec le conducteur de neutre du câble secteur.

Le conducteur de terre est à raccorder au contact de terre (⊕). 7. Visser et refermer le boîtier. 8. Mettre en place la lentille (choisir la portée maxi 5 m ou 12 m, cf. chapitre « Réglage de la portée »).

9. Régler la temporisation [5] et la crépuscularité [4] (cf. chapitre « Fonctions »).

10. Poser le cache design [2] et le protéger contre tout retrait intempestif à l'aide de la vis de blocage [1].

Important : une inversion des branchements peut entraîner la détérioration de l'appareil.

Les supports muraux d'angle fournis permettent de monter très facilement l'IS 180-2 dans les angles intérieurs ou extérieurs. Vous pouvez vous servir du support mural d'angle comme gabarit pour percer les trous. Vous percerez ainsi le trou selon l'angle correct et pourrez ensuite monter sans problème le support mural d'angle.

Important : ne régler la temporisation et la crépuscularité que lorsque la lentille est en place.

butée à droite. Lors du réglage de la zone de détection et du test de fonctionnement, nous conseillons de régler la temporisation minimum.

butée à droite, l'appareil est en fonctionnement crépusculaire, soit env. 2 lux. Lors du réglage de la zone de détection et du test de fonctionnement en plein jour, la vis de réglage doit être en butée à gauche.

Réglages de base de la portée

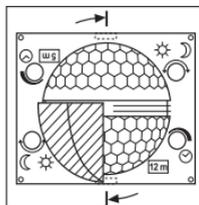

La lentille de l'IS 180-2 est divisée en deux zones de détection. Une moitié permet une portée maximum de 5 m, l'autre moitié une portée maximum de 12 m (quand la lampe est installée à une hauteur de 2 m).

Lorsque la lentille est en place (enfoncer fermement la lentille dans le guidage prévu à cet effet), la portée maximum réglée (12 m ou 5 m) est indiquée en bas à droite.

Pour régler la portée, il faut détacher la lentille du cran latéral à l'aide d'un tournevis puis la remettre en place sur la position souhaitée.

Montage du support mural d'angle

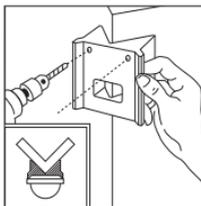
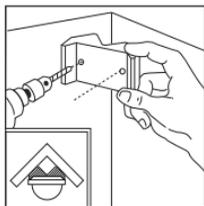

Fonctions

Après avoir branché le détecteur au secteur, fermé le boîtier et mis la lentille en place, vous pouvez mettre l'installation en service.

En retirant le cache design [2], on accède à deux possibilités de réglage.

Temporisation de l'extinction (Minuterie)

La durée d'éclairage souhaitée est réglable en continu d'environ 5 s à 15 min maxi. La temporisation est à son minimum (env. 5 s) quand la vis de réglage est en butée à gauche, à son maximum (env. 15 min) quand la vis est en

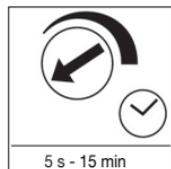

Réglage de crépuscularité (Seuil de réaction)

Le seuil de réaction du détecteur est réglable en continu d'env. 2 à 2 000 lux. Lorsque la vis de réglage est en butée à gauche, l'appareil est en fonctionnement diurne, soit env. 2 000 lux. Lorsque la vis de réglage est en

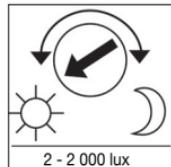

Exemples

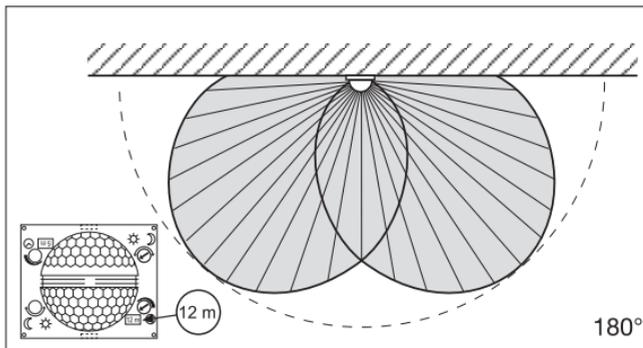
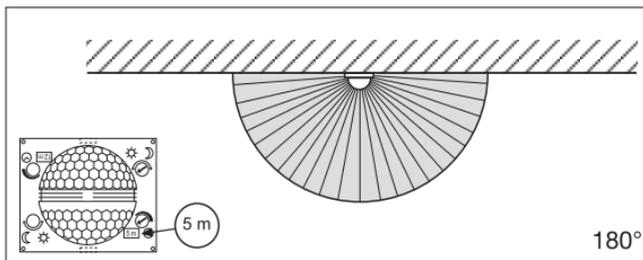

Réglage de précision par caches enfichables

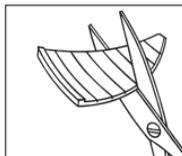

Afin d'exclure de la détection ou de surveiller précisément certaines zones comme les voies d'accès ou les terrains voisins, on peut régler avec précision la zone de détection à l'aide de caches enfichables. On peut casser les caches selon les découpages prévus tant dans le sens horizontal que vertical ou les découper à l'aide d'une paire de ciseaux. On peut ensuite les enficher dans la rainure supérieure située au milieu de la lentille. On les fixe en mettant le cache design en place.

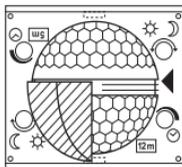

(cf. ci-dessous : exemples de réduction de l'angle de détection et de la portée).

Exemples

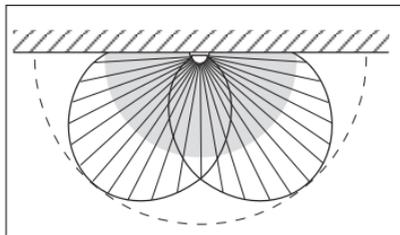
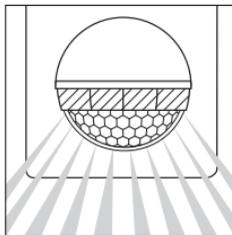
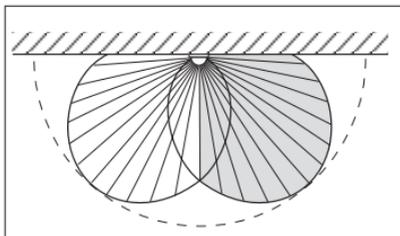
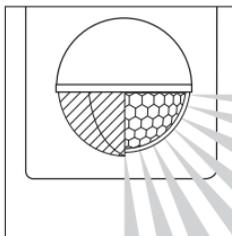

Exemples de branchement

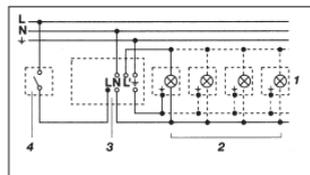

1. Lampe sans conducteur de neutre

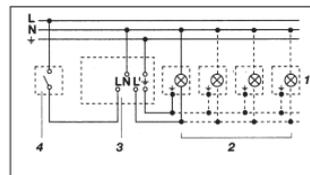

2. Lampe avec conducteur de neutre

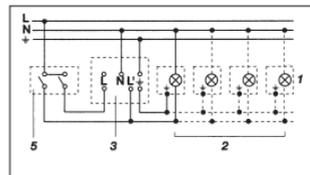

3. Raccordement par interrupteur en série pour mode manuel ou automatique

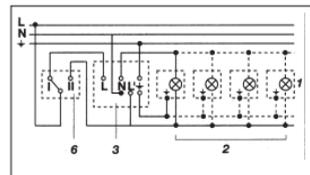

4. Raccordement par un interrupteur va-et-vient pour éclairage permanent ou mode automatique
Position I : mode automatique
Position II : mode manuel, éclairage permanent
Attention : une mise hors circuit de l'appareil n'est pas possible, seul le choix du mode (position I ou II) est possible.

- 1) Par exemple, 1-4 lampes à incandescence de 100 W
- 2) Consommateur, éclairage max. 1000 W (cf. caractéristiques techniques)
- 3) Bornes de l'IS 180-2
- 4) Interrupteur
- 5) Interrupteur en série de l'habitation, mode manuel, mode automatique
- 6) Interrupteur va-et-vient de l'habitation, mode manuel, éclairage permanent

Utilisation / entretien

Le détecteur infrarouge est indiqué pour la commutation automatique de l'éclairage. Il n'est toutefois pas prévu pour les alarmes spéciales anti-intrusion car il n'est pas protégé en conséquence contre le vandalisme. Les condi-

tions atmosphériques peuvent influencer le fonctionnement du détecteur de mouvement. Les rafales de vent, la neige, la pluie et la grêle peuvent entraîner un déclenchement intempestif car le détecteur ne peut pas distinguer

les brusques variations de température des sources de chaleur. Si la lentille se salit, on la nettoiera avec un chiffon humide (ne pas utiliser de détergent).

Dysfonctionnement

Problème	Cause	Remède
L'IS 180-2 n'est pas sous tension	<ul style="list-style-type: none"> ■ Fusible défectueux, appareil hors circuit, câble coupé ■ Court-circuit ■ Interrupteur en position ARRET 	<ul style="list-style-type: none"> ■ Changer le fusible défectueux, mettre l'interrupteur en circuit, vérifier le câble à l'aide d'un testeur de tension ■ Vérifier le branchement ■ Mettre en circuit
L'IS 180-2 ne s'allume pas	<ul style="list-style-type: none"> ■ Pendant la journée, le réglage de crépuscularité est en position nocturne ■ Ampoule défectueuse ■ Interrupteur en position ARRET ■ Fusible défectueux ■ Réglage incorrect de la zone de détection 	<ul style="list-style-type: none"> ■ Régler à nouveau ■ Changer l'ampoule ■ Mettre en circuit ■ Changer le fusible, éventuellement vérifier le branchement ■ Régler à nouveau
L'IS 180-2 ne s'éteint pas	<ul style="list-style-type: none"> ■ Mouvement continu dans la zone de détection ■ La lampe branchée se trouve dans la zone de détection et se rallume à cause des variations de température ■ Mode éclairage permanent commandé au niveau d'un interrupteur en parallèle ■ L'appareil wifi est situé très près du détecteur 	<ul style="list-style-type: none"> ■ Contrôler la zone de détection, éventuellement la régler à nouveau ou la masquer ■ Modifier la zone ou la masquer ■ Mettre l'interrupteur en mode automatique ■ Augmenter la distance entre l'appareil wifi et le détecteur
L'IS 180-2 s'allume et s'éteint continuellement	<ul style="list-style-type: none"> ■ La lampe branchée se trouve dans la zone de détection ■ Des animaux se déplacent dans la zone de détection ■ Source de chaleur (p. ex. conduit d'évacuation) dans la zone de détection 	<ul style="list-style-type: none"> ■ Modifier la zone ou la masquer, augmenter la distance ■ Modifier la zone ou la masquer ■ Modifier la zone ou la masquer
L'IS 180-2 s'allume de façon intempesive	<ul style="list-style-type: none"> ■ Le vent agite des arbres et des arbustes dans la zone de détection ■ Détection de voitures passant sur la chaussée ■ Variations subites de température dues aux intempéries (vent, pluie, neige) ou à des courants d'air provenant de ventilateurs ou de fenêtres ouvertes 	<ul style="list-style-type: none"> ■ Masquer les zones avec les caches ■ Masquer les zones avec les caches ■ Modifier la zone, monter l'appareil à un autre endroit

Élimination

Les appareils électriques, les accessoires et les emballages doivent être soumis à un recyclage respectueux de l'environnement.



Ne jetez pas les appareils électriques avec les ordures ménagères !

Uniquement pour les pays de l'UE : conformément à la directive européenne en vigueur relative aux appareils électriques et électroniques usagés et à son application dans le droit national, les appareils électriques qui ne fonctionnent plus doivent être collectés séparément

des ordures ménagères et doivent faire l'objet d'un recyclage écologique.

Garantie de fonctionnement

Ce produit STEINEL a été fabriqué avec le plus grand soin. Son fonctionnement et sa sécurité ont été contrôlés suivant des procédures fiables et il a été soumis à un contrôle final par sondage. STEINEL garantit un état et un fonctionnement irréprochables. La durée de garantie est de 36 mois et débute au jour de la vente au consommateur. Nous remédions aux défauts provenant d'un vice de matière ou de construction. La garantie sera assurée à notre discrétion par réparation ou échange des pièces défectueuses. La garantie ne s'applique ni aux pièces d'usure, ni aux dommages et défauts dus à une utilisation ou maintenance incorrecte.

Les dommages consécutifs causés à d'autres objets sont exclus de la garantie. La garantie ne s'applique que si l'appareil non démonté est retourné à la station de service après-vente la plus proche, dans un emballage adéquat, accompagné d'une brève description du défaut et d'un ticket de caisse ou d'une facture portant la date d'achat et le cachet du vendeur.

Service après-vente : Le service après-vente de notre usine effectue également les réparations non couvertes par la garantie ou survenant après l'expiration de celle-ci. Veuillez envoyer le produit correctement emballé à la station de service après-vente la plus proche.

3 ANS
DE GARANTIE
FABRICANT

NL Montagehandleiding

Geachte klant,

Hartelijk dank voor het vertrouwen dat u met de aanschaf van uw nieuwe infrarood-sensor van STEINEL in ons stelt. U heeft een hoogwaardig kwaliteitsproduct gekocht, dat met uiterste

zorgvuldigheid vervaardigd, getest en verpakt werd. Lees voor de installatie deze montagehandleiding nauwkeurig door. Want alleen een vakkundige installatie en ingebruikneming garanderen een duurzaam,

betrouwbaar en storingvrij gebruik.

Wij wensen u veel plezier met uw nieuwe infrarood-sensor.

Beschrijving van het apparaat

- 1 Borgschroef
- 2 Designkap
- 3 Lens (afneembaar en draaibaar voor de selectie van de basis reikwijdteinstelling van max. 5 m of 12 m)
- 4 Scherminstelling 2 – 2000 lux
- 5 Tijdsinstelling 5 sec. – 15 min.
- 6 Arrêteerpal (behuizing kan voor montage en netaansluiting opengeklapt worden)

Technische gegevens

Afmetingen (H x B x D):	120 x 76 x 56 mm	
Vermogen:	Gloe-/halogeenvlampen	1000 W
	TL-lampen elekt. voorschakelapp	1000 W
	TL-lampen, ongecompenseerd	500 VA
	TL-lampen, seriegecompenseerd	406 VA
	TL-lampen, parallel gecompenseerd	406 VA
	Halogeenvlampen, laag voltage	1000 VA
	Led < 2 W	16 W
	2 W < led < 8 W	64 W
	Led > 8 W	64 W
	Capacitieve belasting	132 µF
Stroomtoevoer:	230-240 V, 50 Hz	
Registratiehoek:	180° horizontaal, 90° verticaal	
Reikwijdte van de sensor:	Basisinstelling 1: max. 5 m Basisinstelling 2: max. 12 m (instelling af fabriek) + fijninstelling d.m.v. afdekplaatjes 1-12 m	
Tijdsinstelling:	5 sec. - 15 min. (instelling af fabriek: 5 sec.)	
Scherminstelling:	2-2000 lux (instelling af fabriek: 2000 lux)	
Bescherming:	IP 54	
Temperatuurbereik:	-20 tot +50 °C	

Het principe

IS 180-2 is uitgerust met twee 120°-pyro-sensoren, die de onzichtbare warmtestraling van bewegende mensen, dieren etc. registreren. Deze zo geregistreerde warmtestraling wordt elektronisch omgezet en de aangesloten verbruiker (bijv. een lamp) wordt

ingeschakeld. Door hindernissen, zoals bijv. muren of ruiten wordt geen warmtestraling herkend, dus vindt er ook geen schakeling plaats. Met behulp van de twee pyro-sensoren wordt een registratiehoek van 180° met een openingshoek van 90° bereikt. De lens is

afneembaar en draaibaar. Hierdoor zijn twee basisinstellingen voor een reikwijdte van max. 5 m of 12 m mogelijk. Met de bijgevoegde wandhouders kan de infrarood-sensor eenvoudig aan binnen- of buitenhoeken gemonteerd worden.

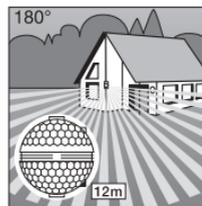

Reikwijdte max. 12 m

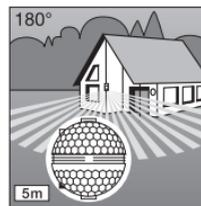

Reikwijdte max. 5 m

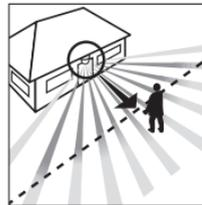

Looprichting: frontaal

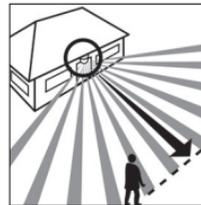

Looprichting: zijdelings

Belangrijk: De beste bewegingsregistratie heeft u, als het apparaat zijdelings t.o.v. de looprichting wordt gemonteerd en geen belemmeringen (zoals bijv. bomen, muren etc.) het zicht van de sensor belemmeren.

⚠ Veiligheidsvoorschriften

- Voor alle werkzaamheden aan de bewegingsmelder de spanningstoevoer onderbreken!
- Bij de montage moet de elektrische leiding die u wilt aansluiten spanningsloos zijn. Daarom eerst de stroom uitschakelen en de spanningsloosheid testen met een spanningstester.
- Bij de installatie van de sensor werkt u met net-spanning. Dit moet vak-kundig en volgens de gebruikelijke installatie-voorschriften en aansluitwaarden worden uitgevoerd (NL-NEN 1010, BE-(AREI) NBN 15-101).
- Denk er a.u.b. aan dat de sensor beveiligd moet worden met een 10 A-zekering. De stroomtoevoer-kabel mag max. een diameter van 10 mm hebben.
- Tijds- en scherminstelling alleen uitvoeren bij gemonteerde lens.

Installatie/wandmontage

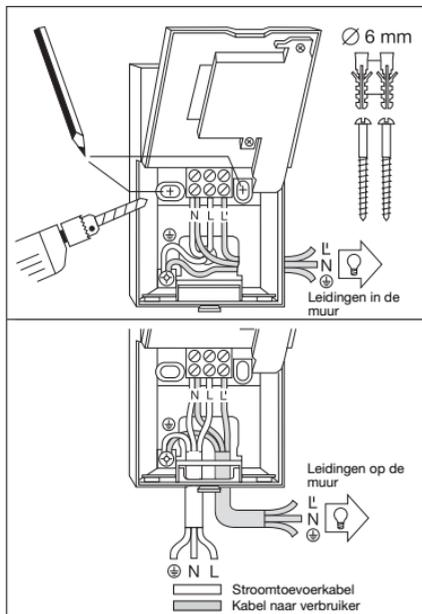

Opmerking: Voor de wandmontage kan ook de bijgevoegde binnenhoek-wandhouder worden gebruikt. De kabels kunnen zo eenvoudig van boven achter het apparaat langs en door de opening voor de kabeltoevoer op de muur worden gelegd.

De montageplaats moet minstens 50 cm van een andere lamp verwijderd zijn, omdat de warmtestraling de sensor foutief kan activeren. Voor de aangegeven reikwijdtes van 5/12 m, dient de montagehoogte ca. 2 m te bedragen.

Montagestappen:

1. Designkap verwijderen.
2. Arrêteerpal indrukken en onderste deel van de behuizing omhoog klappen.
3. Boorgaten aftekenen.
4. Gaten boren, pluggen (Ø 6 mm) plaatsen.
5. Muur van gleuf voorzien voor het leggen van de kabels indien gewenst op of in de muur.
6. Stroomtoevoerkabel en verbruikerleiding doortrekken en aansluiten. Bij leidingen op de muur afdichtingsdop gebruiken.

a) Aansluiting van stroomtoevoer

De stroomtoevoer bestaat uit een 2- tot 3-aderig kabel.

L = fase

N = nuldraad

PE = aarddraad

In geval van twijfel moeten de kabels met een spanningstester worden geïdentificeerd; vervolgens weer spanningsloos maken. De stroomdraad (L) en de nuldraad (N) worden in de respectievelijke klemmen aangesloten. De aarddraad wordt bij het aardingscontact aangesloten. In de voedingskabel kan vanzelfsprekend een netschakelaar voor aan- en uitschakeling worden gemonteerd. Als alternatief kan de sensor met de hand voor de duur van de ingestelde tijd door een schakelaar in de voedingskabel geactiveerd worden.

b) Aansluiting van de verbruiker

De toevoerkabel naar de lamp bestaat eveneens uit een 2- of 3-aderige kabel. De stroomdraad van de lamp wordt in de met L' gekenmerkte klem bevestigd. De nuldraad wordt aan de met N gekenmerkte klem aangesloten, samen met de

nuldraad van de stroomtoevoer. De aarddraad wordt aan het aardingscontact bevestigd.

7. Behuizing plaatsen en weer sluiten.

8. Lens aanbrengen (reikwijdte naar keuze max. 5 m of 12 m) zie hoofdstuk Reikwijdte-instelling.

9. Tijds- en schemeringinstelling uitvoeren (zie hoofdstuk Functies).

10. Designkap plaatsen en met borgschroef beveiligen tegen vandalisme. **Belangrijk:** Verwisseling van de aansluitingen kan leiden tot beschadiging van de apparatuur.

Montage hoek-wandhouder

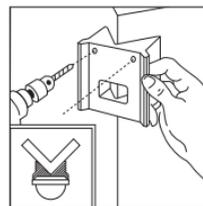
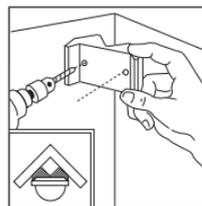

Met de bijgevoegde hoek-wandhouder kan de IS 180-2 eenvoudig aan binnen- of buitenhoeken gemonteerd worden. Gebruik de hoek-wandhouder bij het boren van de gaten als mal. Op deze manier heeft het boorgat de goede hoek en bovendien kan de hoek-wandhouder eenvoudig gemonteerd worden.

Functies

Nadat de stroom aangesloten, de behuizing gesloten en de lens geplaatst is, kan de installatie in bedrijf worden genomen.

Achter de designkap zijn twee instelmogelijkheden verborgen.

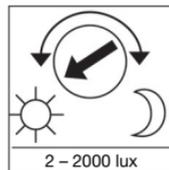
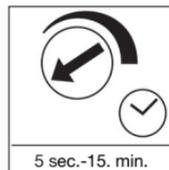

Uitschakelvertraging (tijdsinstelling)

De gewenste branduur van de lamp kan traploos van ca. 5 sec. tot max. 15 min. worden ingesteld. Stelschroef naar de linker aanslag betekent de kortste tijd, ca. 5 sec., stelschroef naar de rechter aanslag

Schemeringinstelling (drempelwaarde)

De gewenste drempelwaarde van de sensor kan traploos worden ingesteld van ca. 2 lux tot 2000 lux. Stelschroef naar de linker aanslag betekent daglichtstand ca. 2000 lux.

Belangrijk: Tijds- en schemeringinstelling alleen met gemonteerde lens uitvoeren.

betekent de langste tijd, ca. 15 min. Bij de instelling van het registratiebereik en voor de functietest wordt aangeraden de kortste tijd in te stellen.

Stelschroef naar de rechter aanslag betekent schemerstand ca. 2 lux. Voor de instelling van het registratiebereik en voor de functietest bij daglicht moet de stelschroef naar de linker aanslag staan.

Reikwijdte-basisinstellingen

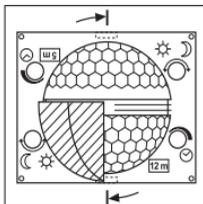

De lens van IS 180-2 is in twee registratiebereiken verdeeld. Met de ene helft wordt een reikwijdte van max. 5 m, met de andere een reikwijdte van max. 12 m bereikt (bij een montagehoogte van ca. 2 m). Na het plaatsen van de lens (lens goed in de aanwezige geleiding vastklemmen) is rechtsonder de gekozen

max. reikwijdte van 12 m of 5 m te zien. De lens kan aan de zijkant met behulp van een schroevendraaier uit de vergrendeling worden losgemaakt en overeenkomstig de gewenste reikwijdte weer worden teruggeplaatst.

Voorbeelden

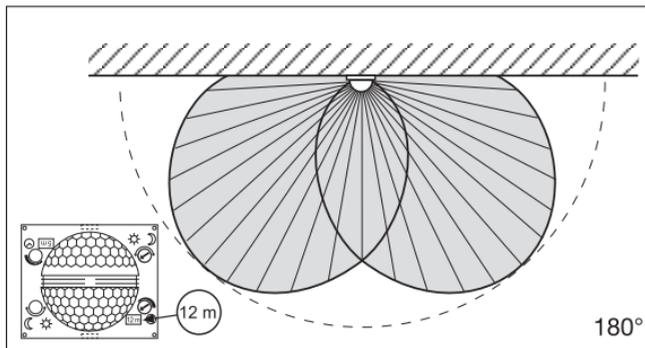
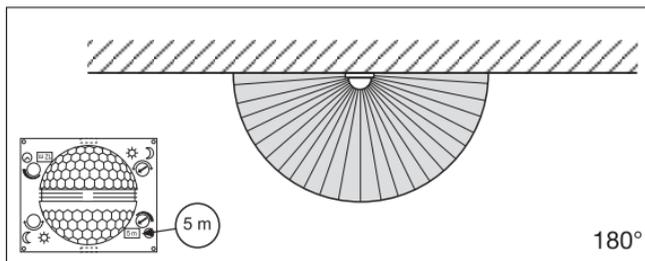

Individuele fijninstelling met afdekleplaatjes

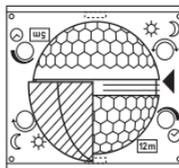
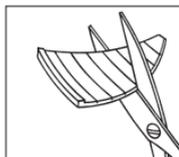

Om andere gebieden, zoals bijv. trottoirs of aangrenzende percelen, buiten de registratie te laten of juist doelgericht te bewaken, kan het registratiebereik d.m.v. afdekleplaatjes nauwkeurig worden ingesteld. De afdekleplaatjes kunnen langs de inkepingen verticaal en horizontaal worden afgebroken of met een schaar worden doorgesneden. Zij kunnen in de bovenste gleuf in het midden van de lens worden geschoven. Door het plaatsen van de designkap worden ze dan gefixeerd.

(zie onder: voorbeelden voor verkleining van de registratiehoek en vermindering van de reikwijdte.)

Voorbeelden

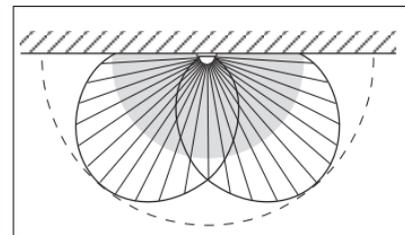
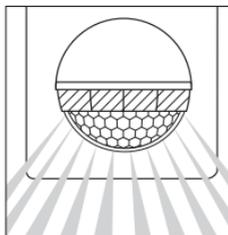
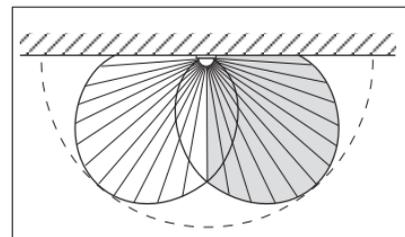
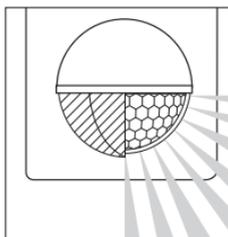

Aansluitvoorbeelden

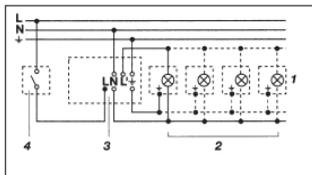

1. Lamp zonder aanwezige nuldraad

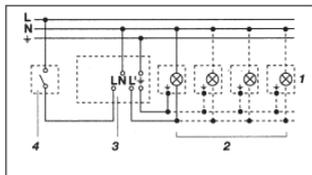

2. Lamp met aanwezige nuldraad

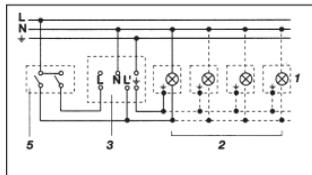

3. Aansluiting via serieschakelaar voor handmatige schakeling en automatische werking

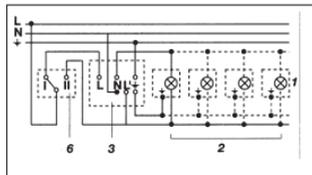

4. Aansluiting via een wisselschakelaar voor permanente verlichting en automatische werking

Stand I: automatische werking
Stand II: handmatige schakeling voor permanente verlichting
Opgelet: Uitschakelen van de installatie is niet mogelijk, alleen de keuze tussen stand I en II.

- 1) bijv. 1-4 x 100 W gloeilampen
- 2) verbruiker, verlichting max. 1000 W (zie technische gegevens)
- 3) aansluitklemmen van de IS 180-2
- 4) schakelaar binnenshuis
- 5) serieschakelaar binnenshuis, handmatig, automatisch
- 6) wisselschakelaar binnenshuis, automatisch, permanente verlichting

Gebruik/onderhoud

De infrarood-sensor is geschikt voor het automatisch schakelen van licht. Voor speciale inbraakalarminstallaties is het apparaat niet geschikt, omdat de voorgeschreven sabotagebeveiliging hiervoor

ontbreekt. Weersinvloeden kunnen de functie van de bewegingsmelder beïnvloeden. Bij hevige windvlaagen, sneeuw, regen of hagel kan een foutieve schakeling voorkomen, omdat de plotselinge temperatuurver-

schillen niet van warmtebronnen onderscheiden kunnen worden. De registratieflens kan bij vervuiling met een vochtige doek (zonder schoonmaakmiddel) worden gereinigd.

Storingen

Storing	Oorzaak	Oplossing
IS 180-2 zonder spanning	<ul style="list-style-type: none"> ■ zekering defect, niet ingeschakeld ■ kortsluiting ■ netschakelaar UIT 	<ul style="list-style-type: none"> ■ nieuwe zekering, netschakelaar inschakelen, leiding testen met spanningstester ■ aansluitingen controleren ■ inschakelen
IS 180-2 schakelt niet aan	<ul style="list-style-type: none"> ■ bij daglicht, lichtinstelling staat op schemerstand ■ gloeilamp defect ■ netschakelaar UIT ■ zekering defect ■ registratieberek niet gericht ingesteld 	<ul style="list-style-type: none"> ■ opnieuw instellen ■ gloeilamp verwisselen ■ inschakelen ■ nieuwe zekering, eventueel aansluiting controleren ■ opnieuw instellen
IS 180-2 schakelt niet uit	<ul style="list-style-type: none"> ■ permanente beweging in het registratieberek ■ de ingeschakelde lamp is in het registratieberek en gaat door temperatuurswisseling opnieuw aan ■ de serieschakelaar binnenshuis staat op permanente verlichting ■ Wifi-apparaat erg dicht bij de sensor geplaatst 	<ul style="list-style-type: none"> ■ bereik controleren en eventueel opnieuw instellen, resp. afdekken ■ bereik veranderen of afdekken ■ serieschakelaar staat op automaat ■ Afstand tussen wifi-apparaat en sensor vergroten
IS 180-2 schakelt steeds AAN/UIT	<ul style="list-style-type: none"> ■ de ingeschakelde lamp is in het registratieberek ■ bewegende dieren in het registratieberek ■ warmtebron (bijv. afzuigkap) in het registratieberek 	<ul style="list-style-type: none"> ■ bereik veranderen of afdekken, afstand vergroten ■ bereik veranderen of afdekken ■ bereik veranderen of afdekken
IS 180-2 schakelt ongewenst aan	<ul style="list-style-type: none"> ■ wind beweegt bomen en struiken in het registratieberek ■ registratie van auto's op straat ■ plotselinge verandering van temperatuur door weersomstandigheden (wind, regen, sneeuw) of luchtfoer van ventilatoren of open ramen 	<ul style="list-style-type: none"> ■ bereik met afdekplaatjes veranderen ■ bereik met afdekplaatjes veranderen ■ bereik veranderen, andere montageplaatjes kiezen

Verwijderen

Elektrische apparaten, toebehoren en verpakkingen dienen milieuvriendelijk gerecycled te worden.



Doe elektrische apparaten niet bij het huisvuil!

Aleen voor EU-landen: Conform de geldende Europese richtlijn voor gebruikte elektrische en elektronische apparatuur en hun implementatie in het nationaal recht, dienen niet langer bruikbare elektrische

apparaten gescheiden ingezameld en milieuvriendelijk gerecycled te worden.

Fabrieksgarantie

Dit STEINEL-product is met grote zorgvuldigheid gefabriceerd, getest op goede werking en veiligheid volgens de geldende voorschriften, en vervolgens steekproefsgewijs gecontroleerd.

Steinel verleent garantie op de storingvrije werking. De garantietermijn bedraagt 36 maanden en gaat in op de datum van aanschaf door de klant. Wij verhelpen gebreken die berusten op materiaal- of productiefouten. De garantie bestaat uit reparatie of vernieuwen van defecte onderdelen, door ons te beoordelen.

Garantie vervalt bij schade aan onderdelen, die aan slijtage onderhevig zijn en bij schade of gebreken, die door ondeskundig gebruik of onderhoud ontstaan. Schade aan andere voorwerpen is uitgesloten van garantie. De garantie wordt alleen verleend wanneer het niet-gedemonteerde apparaat met korte storingsbeschrijving, kassabon of rekening (koopdatum en winkelstempel), goed verpakt naar het desbetreffende serviceadres wordt gestuurd.

Service:

Na afloop van de garantietermijn of bij schade die niet onder de garantie valt, kan er ook door ons gerepareerd worden. Gelieve het product goed verpakt naar het dichtstbijzijnde serviceadres te sturen.

3 JAAR
FABRIEKS
GARANTIE

IT Istruzioni per il montaggio

Gentile Cliente,

La ringraziamo cordialmente per la fiducia che ha dimostrato di avere nei nostri confronti acquistando un sensore a raggi infrarossi STEINEL. Lei ha scelto un prodotto pregiato di alta qualità che è stato costruito, provato ed imballato con la

massima scrupolosità. La preghiamo di procedere all'installazione solo dopo aver letto attentamente le presenti istruzioni di montaggio. Solo un'installazione ed una messa in esercizio adeguate ed effettuate a regola d'arte garantiscono infatti un funzionamento

duraturo, affidabile e privo di guasti.

Le auguriamo di essere pienamente soddisfatto del Suo nuovo sensore a raggi infrarossi.

Descrizione apparecchio

- 1 Vite di sicurezza
- 2 Copertura decorativa
- 3 Lente (asportabile e girevole, per l'impostazione base del raggio di azione ad un massimo di 5 m o di 12 m)
- 4 Regolazione di luce crepuscolare 2 – 2000 lux
- 5 Regolazione del tempo 5 sec. – 15 min.
- 6 Linguetta d'innesto (carcasa apribile per il montaggio e per l'allacciamento alla rete)

Dati tecnici

Dimensioni (l x a x p):	120 x 76 x 56 mm
Potenza:	Carico lampadine incandescenti / lampade alogene 1000 W Lampade fluorescenti ballast elettronico 1000 W Lampade fluorescenti non compensato 500 VA Lampade fluorescenti collegamento in serie 406 VA Lampade fluorescenti con compensazione in parallelo 406 VA Lampade alogene a basso voltaggio 1000 VA LED < 2 W 16 W 2 W < LED < 8 W 64 W LED > 8 W 64 W Carico capacitivo 132 µF
Allacciamento alla rete:	230-240 V, 50 Hz
Angolo di rilevamento:	180° orizzontale, 90° verticale
Raggio di azione del sensore:	Impostazione base 1: max.5 m Impostazione base 2: max.12 m (impostazione effettuata dal costruttore) + regolazione micrometrica mediante calotte di copertura 1-12 m
Regolazione tempo:	5 sec. - 15 min. (regolazione effettuata dal costruttore: 5 sec.)
Regolazione crepuscolo:	2-2000 lux (impostazione effettuata dal costruttore: 2000 lux)
Classe di protezione:	IP 54
Intervallo di temperatura:	da -20 a +50 °C

Il principio

L'IS 180-2 è equipaggiato con due pirosensori a 120° i quali rilevano l'invisibile radiazione termica emanata da corpi in movimento (uomini, animali, ecc.). Questa radiazione termica in tal modo percepita viene trasformata elettronicamente e ciò provoca l'accensione di un'utenza collegata (ad esempio

una lampada). In presenza di ostacoli come per es. muri o vetri la radiazione termica non viene riconosciuta, l'utenza pertanto non si accende. Con l'aiuto dei due pirosensori viene raggiunto con un angolo di apertura di 90° un angolo di rilevazione di 180°. La lente è asportabile e girevole. Ciò

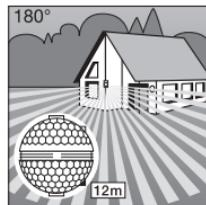

Raggio d'azione max. 12 m

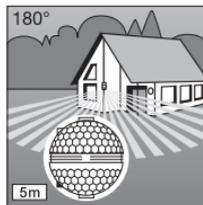

Raggio d'azione max. 5 m

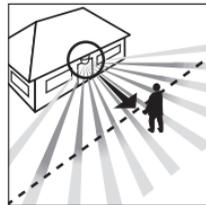

Direzione di percorso: frontale

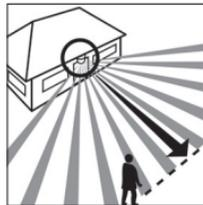

Direzione di percorso: laterale

rende possibili due impostazioni base del raggio di azione: max. 5m o max. 12 m. Grazie ai supporti per montaggio a parete forniti in dotazione il sensore a raggi infrarossi può venire montato senza problemi sia su angoli interni sia su angoli esterni.

Importante: la più sicura rilevazione di movimento si ottiene quando l'apparecchio viene montato lateralmente rispetto alla direzione di percorso e non siano presenti ostacoli (come per es. alberi, muri, ecc.) che possano impedire la vista al sensore.

⚠ Avvertenze sulla sicurezza

- Prima di effettuare qualsiasi lavoro sul segnalatore di movimento interrompere l'alimentazione di corrente elettrica!
- Per il montaggio il conduttore elettrico che verrà allacciato deve essere privo di tensione. Pertanto per prima cosa staccare la corrente ed accertarsi per mezzo di

un indicatore di tensione dell'effettiva assenza di tensione.

- L'installazione del sensore costituisce un intervento sulla tensione di rete. Essa deve quindi venire effettuata a regola d'arte in conformità alle prescrizioni d'installazione e alle condizioni di allacciamento presenti comunemente in commercio.

- Ricordate che il sensore deve venire assicurato con un interruttore di potenza automatico a 10 A. La linea di alimentazione collegata alla rete può avere un diametro massimo di 10 mm.
- La regolazione del tempo e della luce crepuscolare può essere eseguita solo con la lente montata.

Installazione/Montaggio a parete

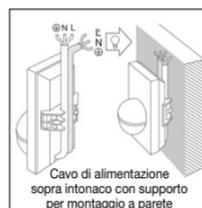
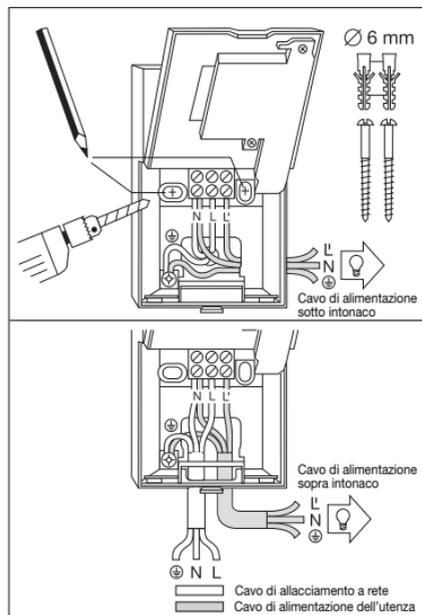

Il luogo di montaggio dovrebbe essere lontano almeno 50 cm da una lampada, poiché la radiazione termica di quest'ultima può condurre ad interventi a sproposito del sensore. Ai fini di poter raggiungere i due raggi di azione indicati di 5 m e di 12 m si consiglia un'altezza di montaggio di ca. 2 m.

Fasi di montaggio:

1. Sfilare la copertura decorativa [2].
2. Sganciare la linguetta [6] e aprire la parte inferiore della carcassa.
3. Segnare i punti dove si devono praticare i fori.
4. Effettuare i fori, inserire i tasselli (Ø 6 mm).
5. Rompere la parete per introdurre il cavo per la linea di alimentazione sopra intonaco o sotto intonaco a seconda delle necessità.
6. far passare il cavo dell'alacciamento alla rete e all'utenza ed effettuare il collegamento. In caso di cavo di alimentazione sopra intonaco, utilizzare dei tamponi di tenuta.

a) Allacciamento della linea di alimentazione dalla rete

La linea di alimentazione dalla rete consiste in un cavo a 2 o 3 fili:

L = fase

N = filo neutro

PE = conduttore di terra

In caso di dubbio è necessario identificare i cavi con un indicatore di tensione; dopo di ciò togliere nuovamente la tensione. fase (L) e filo neutro (N) vengono collegati in base alla disposizione dei morsetti. Il conduttore di terra viene allacciato al contatto di terra (PE). Nella linea di alimentazione dalla rete può ovviamente essere montato un interruttore di rete per l'accensione e lo spegnimento. In alternativa il sensore può venire attivato manualmente per il tempo impostato mediante un tasto di apertura nella linea di alimentazione dalla rete.

b) Allacciamento della linea di alimentazione all'utenza
 Anche la linea di alimentazione della lampada consiste in un cavo a 2 o 3 fili. Il conduttore che porta corrente alla lampada viene montato nel morsetto contrassegnato con L. Il filo neutro viene collegato al morsetto contrassegnato con N assieme al filo neutro della

linea di alimentazione della rete. Il conduttore di terra viene applicato al contatto di terra (⊕). **7.** Avvitare e richiudere la carcassa. **8.** Applicare la lente (raggio di azione a scelta max. 5 m o 12 m) vedere il capitolo relativo alla regolazione del raggio di azione. **9.** Effettuare la regolazione del tempo **5** e della luce crepuscolare **4**

(vedere il capitolo Funzioni). **10.** Applicare la copertura decorativa **2** ed assicurare con la vite di sicurezza **1** contro lo sfilamento involontario o non autorizzato. **Importante:** uno scambio nell'allacciamento dei fili può danneggiare l'apparecchio.

Montaggio del supporto per parete angolare

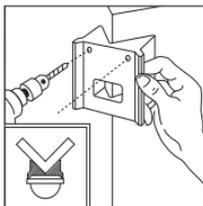
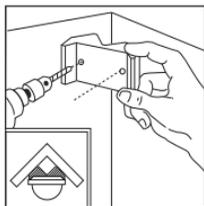

Con i supporti è possibile applicare comodamente il sensore IS 180-2 su angoli interni o esterni. Per praticare i fori, utilizzate i supporti come matrice. In tal modo effettuerete il foro nel giusto angolo e riuscite quindi a montare il supporto senza problemi.

Funzioni

Dopo aver completato l'allacciamento alla rete, aver chiuso la carcassa e aver applicato la lente potrete mettere in

funzione l'impianto. Dietro la copertura decorativa **2** sono nascoste due possibilità di regolazione.

Importante: la regolazione del tempo e della luce crepuscolare deve essere effettuata solo con la lente montata.

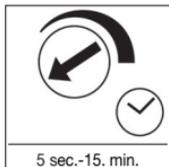

Ritardo di disinserimento (Impostazione del tempo)

Il tempo per cui si desidera che la lampada rimanga illuminata può essere impostato con regolazione continua tra ca. 5 sec. e un massimo di 15 min. Vite di regolazione all'estrema sinistra significa tempo minimo, ca. 5 sec.

Vite di regolazione all'estrema destra significa durata massima, ca. 15 min. Per la regolazione del campo di rilevamento e per il test di funzionamento consigliamo di impostare il tempo minimo.

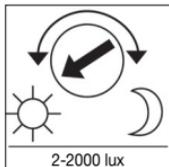

Regolazione di luce crepuscolare (Soglia di reazione)

La soglia di reazione del sensore desiderata può essere impostata con regolazione continua tra ca. 2 lux ed un massimo di 2000 lux. Vite di regolazione all'estrema sinistra significa funzionamento con

luce diurna ca. 2000 lux. Vite di regolazione all'estrema destra significa funzionamento con luce crepuscolare ca. 2 lux. Per la regolazione del campo di rilevamento e per il test di funzionamento con luce diurna la vite di regolazione deve trovarsi all'estrema sinistra.

Impostazioni base del raggio di azione

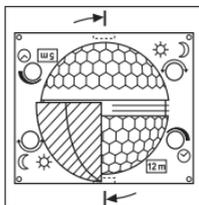

La lente dell' IS 180-2 è suddivisa in due campi di rilevamento. Con una metà viene raggiunto un raggio di azione di max. 5 m, con l'altra metà un raggio di azione di max. 12 m (con un'altezza di montaggio di ca. 2 m). Dopo aver applicato la lente (inserite e fissate la lente nell'apposita guida) potrete leggere in basso a destra il

raggio d'azione massimo scelto di 12 m o 5 m. La lente può venire sbloccata e prelevata lateralmente dal suo alloggiamento con un cacciavite e venire nuovamente applicata in base al raggio di azione desiderato.

Esempi

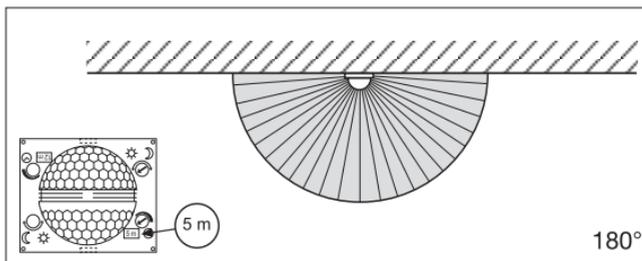

180°

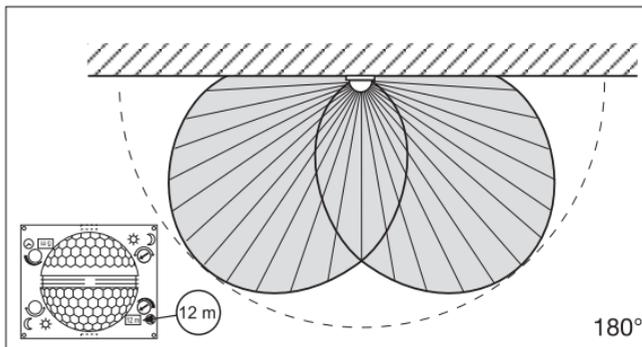

180°

Regolazione micrometrica individuale con schermature

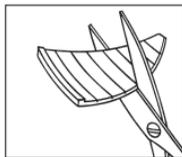

Per escludere o per sorvegliare in modo mirato ulteriori aree, come per es. marciapiedi o terreni adiacenti, è possibile regolare precisamente il campo di rilevamento applicando calotte di copertura.

Le calotte di copertura possono venire separate lungo le suddivisioni predisposte con scanalature in verticale e in orizzontale o venire tagliate con una forbice. Esse possono poi venire appese all'incavo superiore al centro della lente. Con l'applicazione della copertura decorativa esse vengono infine fissate.

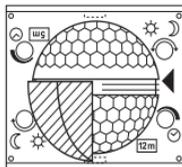

(Vedere sotto: esempi per la riduzione dell'angolo di rilevamento e del raggio di azione.)

Esempi

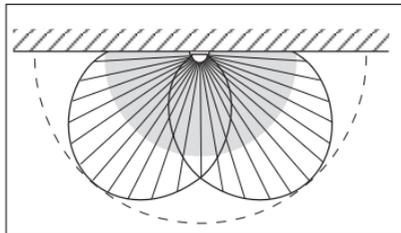
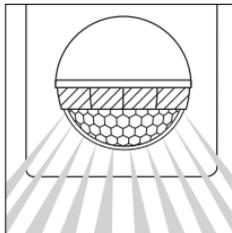
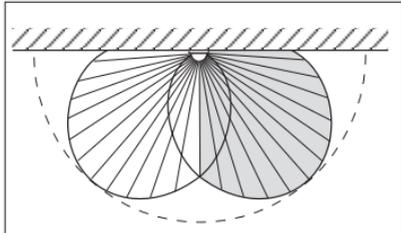
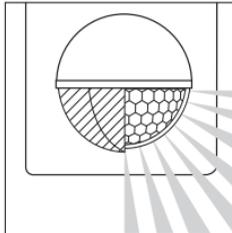

Esempi di allacciamento

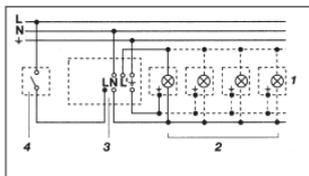

1. Lampada senza filo neutro

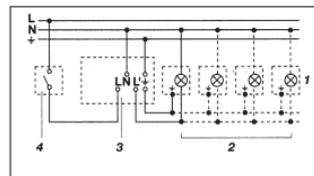

2. Lampada con presenza di filo neutro

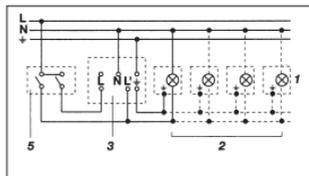

3. Allacciamento mediante interruttore per funzionamento manuale e automatico

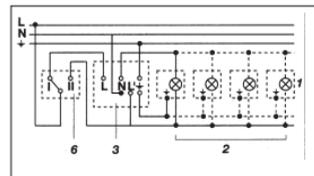

4. Allacciamento mediante deviatore per funzionamento con illuminazione continua in automatico

Posizione I: funzionamento automatico
Posizione II: funzionamento manuale, illuminazione continua
Attenzione: non è possibile lo spegnimento dell'impianto bensì solo la commutazione del funzionamento tra Posizione I e Posizione II.

- 1) Per es. 1-4 x 100 W Lampade a incandescenza
- 2) Utenza, illuminazione max. 1000 W (vedere "Dati tecnici")
- 3) Morsetti di allacciamento dell' IS 180-2
- 4) Interruttore all'interno della casa
- 5) Interruttore in serie all'interno della casa, funzionamento manuale, funzionamento automatico
- 6) Deviatore all'interno della casa, funzionamento in automatico, illuminazione continua

Funzionamento/Cura

Il sensore a raggi infrarossi è stato studiato per la commutazione automatica della luce. L'apparecchio non è adatto all'applicazione in impianti di allarme speciali (antifurto), in quanto non dispone della sicurezza contro il sabotaggio prescritta per tali tipi di impianto.

Le condizioni atmosferiche possono influenzare il funzionamento del segnalatore di movimento. In caso di forti raffiche di vento, neve, pioggia o grandine si può verificare un intervento a sproposito, in quanto l'apparecchio non può riconoscere che gli improvvisi

sbalzi di temperatura provocati da tali fenomeni non provengono da fonti di calore che esso ha il compito di rilevare. In caso la lente di rilevamento fosse imbrattata, pulirla con un panno umido (senza utilizzare detersivi).

Disturbi di funzionamento

Disturbo	Causa	Rimedi
Il sensore IS 180-2 è privo di tensione	<ul style="list-style-type: none"> ■ fusibile difettoso, accensione non effettuata ■ corto circuito ■ interruttore principale su OFF 	<ul style="list-style-type: none"> ■ nuovo fusibile, accendete l'interruttore di rete, controllate la linea con un indicatore di tensione ■ controllate gli allacciamenti ■ accendete l'apparecchio
Il sensore IS 180-2 non si accende	<ul style="list-style-type: none"> ■ in funzionamento diurno, nella regolazione di luce crepuscolare l'apparecchio è stato impostato su funzionamento notturno ■ difetto di lampadina ad incandescenza ■ interruttore principale su OFF ■ difetto di fusibile ■ campo di rilevamento non impostato con direzione giusta 	<ul style="list-style-type: none"> ■ eseguite una nuova impostazione ■ cambiate lampadina ad incandescenza ■ accendete l'apparecchio ■ cambiate fusibile, eventualmente controllate l'allacciamento ■ regolate di nuovo
Il sensore IS 180-2 non si spegne	<ul style="list-style-type: none"> ■ movimento continuo sul campo di rilevamento ■ la lampada collegata è situata all'interno del campo di rilevamento e provoca una nuova accensione ad ogni cambiamento della temperatura ■ l'interruttore in serie all'interno della casa è impostato su funzionamento continuo ■ Dispositivo WiFi posizionato molto vicino al sensore 	<ul style="list-style-type: none"> ■ controllate il campo e se necessario effettuate una nuova regolazione o applicate una copertura ■ cambiate ossia coprite il campo ■ impostate l'interruttore in serie su funzionamento automatico ■ Aumentare la distanza tra dispositivo WiFi e sensore
Il sensore IS 180-2 si spegne e si accende in continuazione	<ul style="list-style-type: none"> ■ la lampada collegata si trova all'interno del campo di rilevamento ■ presenza di animali in movimento nel campo di rilevamento ■ presenza di una fonte di calore (per es. un aspiratore) nel campo di rilevamento 	<ul style="list-style-type: none"> ■ adattate o coprite il campo, aumentate la distanza ■ adattate o coprite il campo ■ adattate o coprite il campo

Disturbo

Il sensore IS 180-2 si accende a sproposito

Causa

- il vento muove alberi e cespugli nel campo di rilevamento
- il sensore rileva il movimento di automobili che passano sulla strada
- improvviso sbalzo di temperatura a causa del cambiamento delle condizioni atmosferiche (vento, pioggia, neve) o presenza di aria di scarico proveniente da ventilatori o finestre aperte

Rimedi

- delimitate i campi con calotte di copertura
- delimitate i campi con calotte di copertura
- modificate il campo o montate il sensore in altro luogo

Smaltimento

Apparecchi elettrici, accessori e materiali d'imballaggio devono essere consegnati agli appositi centri di raccolta e smaltimento.



Non gettare gli apparecchi elettrici nei rifiuti domestici!

Solo per paesi UE:

Conformemente alla Direttiva Europea vigente in materia di rifiuti di apparecchi elettrici ed elettronici e alla sua attuazione nel diritto nazionale, gli apparecchi elettrici ed elettronici non più idonei all'uso devono essere separati dagli altri

rifiuti e consegnati a un centro di riciclaggio riconosciuto.

Garanzia del produttore

Questo prodotto STEINEL è stato costruito con la massima cura, con controlli di funzionamento e del grado di sicurezza in conformità alle norme vigenti in materia; vengono poi effettuati collaudi con prove a campione. La STEINEL si assume la garanzia di una fabbricazione ed un funzionamento perfetti. La garanzia si estende a 36 mesi ed inizia il giorno d'acquisto da parte dell'utilizzatore finale. Noi eliminiamo difetti riconducibili al materiale o alla fabbricazione; la prestazione della garanzia consiste a nostra discrezione nella riparazione o nella sostituzione dei pezzi difettosi. Il diritto alla prestazione di garanzia viene a decadere in caso di danni a pezzi soggetti ad usura nonché in caso di danni o difetti che sono da ricondurre ad un trattamento inadeguato o ad una cattiva manutenzione.

Sono esclusi dal diritto di garanzia gli ulteriori danni conseguenti che si verificano su oggetti estranei. La garanzia viene prestata solo se l'apparecchio viene inviato non smontato, ben imballato e accompagnato da una breve descrizione del difetto e dallo scontrino o dalla fattura (in cui siano indicati la data dell'acquisto e il timbro del rivenditore), al centro di assistenza competente.

Servizio di assistenza:

Con periodo di garanzia scaduto e nel caso di difetti che non danno diritto a prestazioni di garanzia, il nostro centro di assistenza può eseguire le relative riparazioni. Inviare il prodotto ben imballato al più vicino centro di assistenza.

3 ANNI
DI GARANZIA
DEL PRODUTTORE

ES Instrucciones de montaje

Apreciado cliente:

Gracias por la confianza que nos ha dispensado al comprar este sensor infrarrojo STEINEL. Se ha decidido por un producto de alta calidad, producido, probado y embalado con el mayor cuidado.

Le rogamos se familiarice con estas instrucciones de montaje antes de instalarlo. Sólo una instalación y puesta en funcionamiento correcta del aparato garantizan un servicio duradero, fiable y sin fallos del mismo.

Le deseamos que disfrute durante mucho tiempo con su nuevo sensor infrarrojo.

Descripción del aparato

- 1 Tornillo de fijación
- 2 Cubierta decorativa
- 3 Lente (desmontable y giratoria para seleccionar la regulación básica del alcance de un máximo de 5 o 12 m)
- 4 Regulación crepuscular 2 - 2000 lux
- 5 Temporización 5 seg. - 15 min.
- 6 Lengüeta de encastre (carcasa abatible para el montaje y la conexión a la red)

Datos técnicos

Dimensiones (alt. x anch. x prof.): 120 x 76 x 56 mm

Potencia:	carga de bombilla incandescente/halógena	1000 W
	lámparas fluorescentes balastro electrónico	1000 W
	lámparas fluorescentes no compensadas	500 VA
	lámparas fluorescentes compensadas en serie	406 VA
	lámparas fluorescentes compensadas en paralelo	406 VA
	lámparas halógenas bajo voltaje	1000 VA
	LED < 2 W	16 W
	2 W < LED < 8 W	64 W
	LED < 8 W	64 W
	carga capacitiva	132 µF

Tensión de alimentación:

230-240 V, 50 Hz

Ángulo de detección:

180° horizontal, 90° vertical

Alcance del sensor:

regulación básica 1: máx. 5 m
regulación básica 2: máx. 12 m (regulación de fábrica)
+ regulación de precisión mediante cubiertas 1-12 m

Temporización:

5 seg. - 15 min. (regulación de fábrica: 5 seg.)

Regulación crepuscular:

2-2000 lux (regulación de fábrica: 2000 lux)

Tipo de protección:

IP 54

Campo de temperatura:

-20 a +50 °C

El concepto

El IS 180-2 está equipado con dos sensores piroeléctricos de 120° que detectan la radiación térmica invisible de objetos en movimiento (personas, animales etc.). Esta radiación térmica registrada se transforma electrónicamente, activando un consumidor conectado (p. ej. una lámpara). Obstáculos

tales como paredes o cristales impiden la detección de una radiación térmica, con lo cual no se produce ningún tipo de activación. Con los dos piro sensores se alcanza un ángulo de detección de 180° con un ángulo de apertura de 90°. La lente es desmontable y giratoria. Esto permite dos

regulaciones básicas del alcance de un máximo de 5 o 12 m. Con los soportes murales adjuntos puede montarse el sensor infrarrojo fácilmente en esquinas de pared interiores y exteriores.

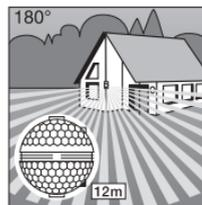

Alcance máx. 12 m

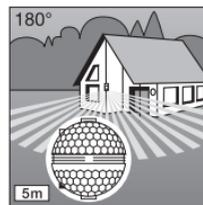

Alcance máx. 5 m

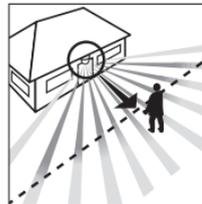

Sentido del movimiento: frontal

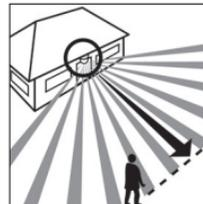

Sentido del movimiento: lateral

Importante: La detección de movimientos más segura se consigue montando el aparato lateralmente con relación al sentido del movimiento y evitando todo tipo de objetos que obstaculicen la visión del sensor (tales como árboles, muros etc.).

Indicaciones para la seguridad

- ¡Antes de realizar todo tipo de trabajos en el detector de movimientos desconecte la alimentación de tensión!
- Al efectuar el montaje debe hallarse la línea de conexión eléctrica libre de tensión. Por tanto, desconecte primero la corriente y compruebe que no hay tensión utilizando un comprobador de tensión.
- La instalación del sensor es un trabajo en la red eléctrica. Debe realizarse por tanto profesionalmente, de acuerdo con las normativas industriales para la instalación y la acometida.
- Tenga en cuenta que debe protegerse el sensor con un interruptor automático de 10 A. El cable de alimentación de red puede tener un

diámetro de 10 mm como máximo.

- Realice la regulación del periodo de alumbrado y la regulación crepuscular solamente con la lente montada.

Instalación/montaje en la pared

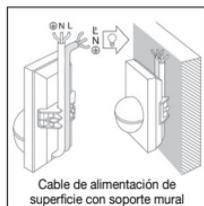
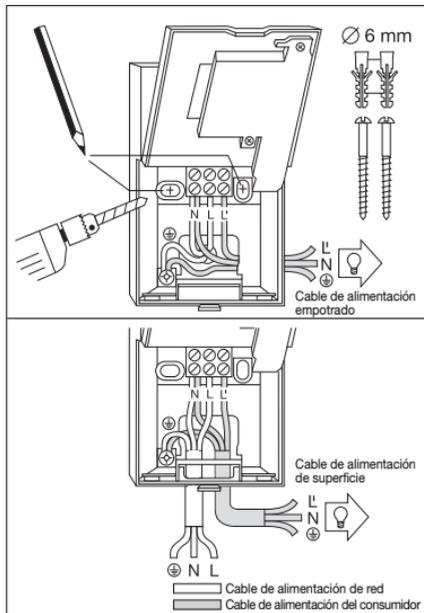

Observación: Para montaje en la pared puede utilizarse también el soporte mural para ángulo de pared interior, adjunto. El cable puede pasarse así cómodamente desde arriba hacia adelante por detrás del aparato y a través de la abertura de paso del cable de alimentación de superficie.

El lugar de montaje debe hallarse a una distancia mínima de 50 cm de cualquier lámpara debido a que la radiación térmica de la misma puede hacer que se active erróneamente el sensor. Para obtener los alcances indicados de 5/12 m, la altura de montaje debe ser de aprox. 2 m.

Pasos de montaje:

1. Retire la cubierta decorativa [2]. 2. Suelte la lengüeta de encastre [6] y abra la mitad inferior de la carcasa. 3. Marque los orificios a taladrar. 4. Taladre los orificios e inserte los tacos (Ø 6 mm). 5. Rompa el orificio prerrecortado de la pared de la carcasa para introducir el cable según necesidad (para instalación empotrada o de superficie del cable de alimentación). 6. Pase el cable de alimentación de red y el del consumidor y conéctelos. Si el cable de alimentación es de instalación de superficie, utilice tapones obturadores.

a) Conexión del cable de alimentación de red

El cable de alimentación de red consta de 2 o 3 conductores:

L = fase
N = neutro

PE = toma de tierra

En caso de dudas hay que identificar los conductores con un comprobador de tensión; a continuación desconecte de nuevo la tensión. La fase (L) y el neutro (N) se conectan al borne correspondiente. La toma de tierra se conecta al contacto de puesta a tierra (⊕). Naturalmente, el cable de alimentación de red puede llevar montado un interruptor para conectar y desconectar la tensión. Alternativamente, mediante un botón pulsador de apertura en el cable de alimentación de red, el sensor puede activarse manualmente por el periodo de tiempo ajustado.

b) Conexión del cable de alimentación del consumidor

El cable de conexión de la lámpara consta igualmente de 2 o 3 conductores. El conductor de corriente de la lámpara se monta en el borne señalado con L'. El neutro se conecta al borne señalado con N juntamente con el neutro del cable

de alimentación de red. La toma de tierra se conecta al contacto de puesta a tierra (⊕). 7. Atornille la carcasa y ciérrala de nuevo. 8. Acople la lente (alcance opcional máx. 5 m o 12 m) (véase el capítulo Regulación del alcance). 9. Realice la regulación del periodo de alumbrado [5] y la regulación crepuscular [4]

(véase el capítulo Funciones). 10. Acople la cubierta decorativa [2] y asegúrela con el tornillo de fijación [1] para evitar que la retiren sin autorización. **Importante:** La conexión con los conductores invertidos puede originar daños en el aparato.

Montaje de los soportes esquineros de pared

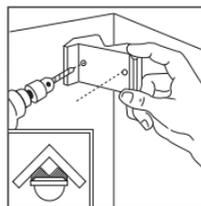

Con los soportes esquineros de pared adjuntos puede montarse el IS 180-2 cómodamente en ángulos de pared interiores y exteriores. Utilice el soporte esquinero de pared como plantilla para realizar los taladros. De ese modo se evita el taladro en el ángulo incorrecto y el soporte esquinero de pared puede montarse sin problemas.

Funciones

Una vez realizada la conexión a la red, cerrada la carcasa y acoplada la lente, puede ponerse en funcionamiento la

instalación. Detrás de la cubierta decorativa [2] se ocultan dos posibilidades de regulación.

Importante: Realice la regulación del periodo de alumbrado y la regulación crepuscular solamente con la lente montada.

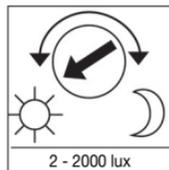
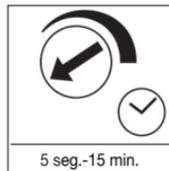

Temporización (regulación del periodo de alumbrado)

El periodo de alumbrado deseado de la lámpara puede regularse continuamente desde aprox. 5 seg. hasta 15 min. como máximo. Girando el tornillo de regulación hasta el tope izquierdo se obtiene

Regulación crepuscular (punto de luz ambiental)

El punto de luz ambiental para conectarse el sensor puede regularse continuamente desde 2 hasta 2000 lux. Girando el tornillo de regulación hasta el tope izquierdo se obtiene funcionamiento a la luz del día con aprox. 2000 lux. Girando

el tiempo mínimo de aprox. 5 seg., girándolo hasta el tope derecho se obtiene el tiempo máximo de aprox. 15 min. Para la regulación del campo de detección y para la prueba de funcionamiento se recomienda ajustar el tiempo mínimo.

el tornillo de regulación hasta el tope derecho se obtiene funcionamiento crepuscular con aprox. 2 lux. Para la regulación del campo de detección y para la prueba de funcionamiento a la luz del día debe hallarse el tornillo de regulación girado hasta el tope izquierdo.

Regulaciones básicas del alcance

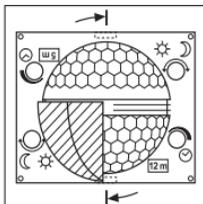

La lente del IS 180-2 está dividida en dos zonas de detección. Con una mitad de 5 m y con la otra mitad, un alcance máx. de 12 m (a una altura de montaje de aprox. 2 m). Una vez acoplada la lente (ésta debe encajarse bien en la guía), en la parte inferior derecha puede leerse el alcance máx. seleccionado de 12 m o 5 m.

La lente puede desenchavarse apalancando por un lado con un destornillador y acoplarse de nuevo según el alcance deseado.

Ejemplos

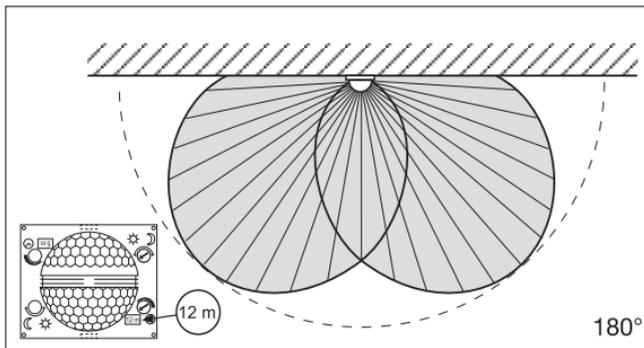
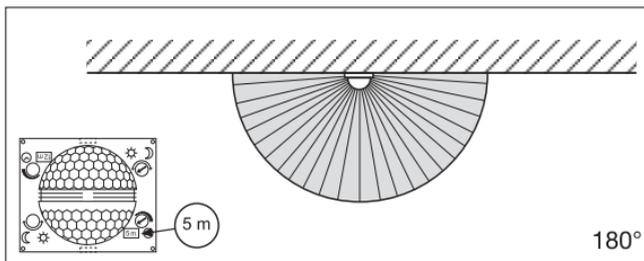

Regulación individual exacta con cubiertas

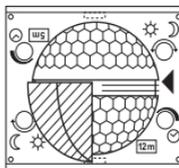
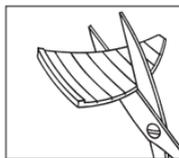

Para excluir zonas adicionales, como p. ej. caminos o terrenos colindantes, o bien para vigilarlos selectivamente, el campo de detección puede regularse con precisión acoplando cubiertas.

Las cubiertas pueden separarse o cortarse con una tijera vertical u horizontalmente a lo largo de las divisiones prerranuradas. A continuación pueden acoplarse en la hendidura superior del centro de la lente. Finalmente, al colocar la cubierta decorativa quedan fijadas las cubiertas.

(Véase más abajo: Ejemplos para reducir el ángulo de detección y el alcance.)

Ejemplos

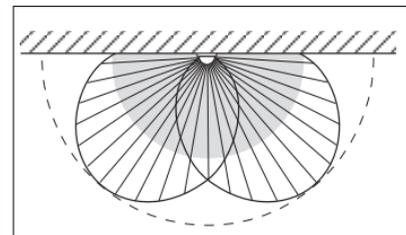
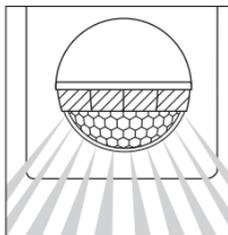
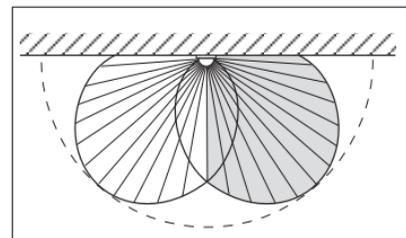
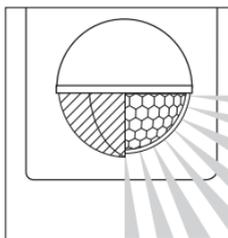

Ejemplos de conexión

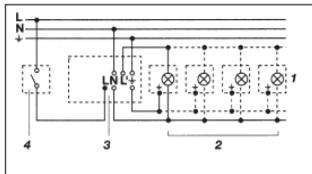

1. Lámpara sin conductor neutro

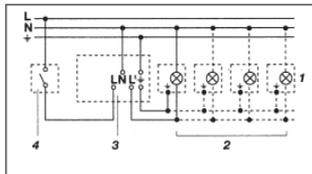

2. Lámpara con conductor neutro

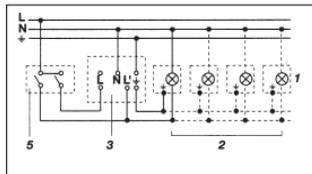

3. Conexión mediante un interruptor en serie para funcionamiento manual y automático

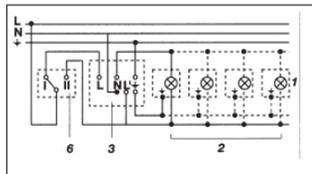

4. Conexión mediante un interruptor selector para funcionamiento con alumbrado permanente y automático

Posición I: Funcionamiento automático
Posición II: Funcionamiento manual para alumbrado permanente
Atención: El sistema no puede desconectarse; sólo puede elegirse entre la posición I y la II.

- 1) p. ej. 1-4 bombillas de 100 W
- 2) Consumidor, alumbrado máx. 1000 W (véase Datos técnicos)
- 3) Bornes de conexión del IS 180-2
- 4) Interruptor en el interior de la casa
- 5) Interruptor en serie en el interior de la casa, manual, automático
- 6) Interruptor selector en el interior de la casa, automático, alumbrado permanente

Funcionamiento/Cuidados

El sensor infrarrojo sirve para encender la luz automáticamente. No es apto para alarmas antirrobo especiales debido a que carece de la seguridad antisabotaje prescrita para las mismas. Las condiciones

meteorológicas pueden afectar al funcionamiento del detector de movimientos. Fuertes ráfagas de viento, la nieve, la lluvia y el granizo pueden provocar una activación, al no ser posible distinguirse entre cambios

de temperatura repentinos y fuentes térmicas. La lente de detección puede limpiarse con un paño húmedo (sin detergente) cuando esté sucia.

Fallos de funcionamiento

Fallo	Causa	Solución
IS 180-2 sin tensión	<ul style="list-style-type: none"> ■ fusible defectuoso, interruptor en OFF ■ cortocircuito ■ interruptor en OFF 	<ul style="list-style-type: none"> ■ cambiar fusible, poner interruptor en ON, comprobar la línea de alimentación con un comprobador de tensión ■ comprobar conexiones ■ poner interruptor en ON
IS 180-2 no se enciende	<ul style="list-style-type: none"> ■ en funcionamiento a la luz del día, regulación crepuscular ajustada para funcionamiento nocturno ■ bombilla defectuosa ■ interruptor en OFF ■ fusible defectuoso ■ campo de detección sin ajuste selectivo 	<ul style="list-style-type: none"> ■ volver a ajustar ■ cambiar bombilla ■ poner interruptor en ON ■ cambiar fusible y dado el caso comprobar conexión ■ volver a ajustar
IS 180-2 no se apaga	<ul style="list-style-type: none"> ■ movimiento permanente en el campo de detección ■ lámpara conectada se halla en el campo de detección y se enciende de nuevo debido a un cambio de temperatura ■ interruptor en serie del interior de la casa se halla en funcionamiento permanente ■ Wifi posicionado muy cerca del sensor 	<ul style="list-style-type: none"> ■ controlar campo de detección y dado el caso ajustar de nuevo o bien cubrir partes del sensor ■ reajustar campo de detección o bien cubrir partes del sensor ■ cambiar interruptor en serie a funcionamiento automático ■ Aumentar distancia entre el wifi y el sensor
IS 180-2 se enciende y apaga continuamente	<ul style="list-style-type: none"> ■ lámpara conectada se halla en el campo de detección ■ animales en movimiento en el campo de detección ■ fuente de calor (p. ej. campana extractora) en el campo de detección 	<ul style="list-style-type: none"> ■ reajustar campo de detección o bien cubrir partes del sensor, aumentar distancia ■ reajustar campo de detección o bien cubrir partes del sensor ■ reajustar campo de detección o bien cubrir partes del sensor
IS 180-2 se enciende inoportunamente	<ul style="list-style-type: none"> ■ el viento mueve árboles y matorrales en el campo de detección ■ detección de automóviles en la calle ■ cambio de temperatura repentino debido a las condiciones atmosféricas (viento, lluvia, nieve) o a ventiladores o ventanas abiertas 	<ul style="list-style-type: none"> ■ ocultar zonas con cubiertas ■ ocultar zonas con cubiertas ■ modificar campo de detección, cambiar lugar de montaje

Eliminación

Aparatos eléctricos y embalajes han de someterse a un reciclamiento respetuoso con el medio ambiente.



¡No eche los aparatos eléctricos a la basura doméstica!

Solo para países de la UE: Según la Directiva europea vigente sobre residuos de aparatos eléctricos y electrónicos y su transposición al derecho nacional, aparatos eléctricos fuera de uso han de ser recogidos por separado y sometidos

a un reciclamiento respetuoso con el medio ambiente.

Garantía de funcionamiento

Este producto STEINEL ha sido elaborado con el máximo esmero, habiendo pasado los controles de funcionamiento y seguridad previstos por las disposiciones vigentes, así como un control adicional de muestreo al azar. Steinel garantiza el perfecto estado y funcionamiento. El período de garantía es de 36 meses comenzando el día de la venta al consumidor. Reparamos defectos de material o de fabricación, la garantía se aplicará a base de la reparación o el cambio de piezas defectuosas, según nuestro criterio. La prestación de garantía queda anulada para daños producidos en piezas de desgaste y daños y defectos originados por uso o mantenimiento inadecuados.

Quedan excluidos de la garantía los daños consecuenciales causados en objetos ajenos. La garantía solo será efectiva enviando el aparato no deshecho, con una breve descripción del fallo, ticket de caja o factura (con fecha de compra y sello del comercio), bien empaquetado, al correspondiente centro de servicio.

Servicio:
Una vez transcurrido el período de garantía o en caso de defectos no cubiertos por la misma, las reparaciones las lleva a cabo nuestro departamento técnico. Rogamos envíen el producto bien empaquetado al centro de servicio más próximo.

3 AÑOS
DE GARANTÍA
DE FABRICANTE

PT Instruções de montagem

Estimado cliente

Agradecemos-lhe a confiança depositada em nós ao comprar este sensor de infravermelhos STEINEL. Trata-se de um produto de elevada qualidade produzido, testado e embalado com o máximo cuidado.

Antes de proceder à instalação, familiarize-se com estas instruções. Só uma instalação e colocação em funcionamento corretas podem garantir a longevidade do produto e um funcionamento fiável e isento de falhas.

Fazemos votos que tenha prazer ao trabalhar com o seu novo sensor de infravermelhos.

Descrição do aparelho

- 1 Parafuso de fixação
- 2 Tampa estilizada
- 3 Lente (amovível e rotativa para seleccionar o ajuste básico do alcance máx. de 5 m ou 12 m)
- 4 Regulação crepuscular 2 – 2000 lux
- 5 Ajuste do tempo 5 s – 15 min.
- 6 Patilha de fixação (caixa que pode ser aberta para montagem e ligação à rede)

Dados técnicos

Dimensões (a x l x p):	120 x 76 x 56 mm
Potência:	Carga de lâmpada incandescente/halógeno 1000 W Lâmpadas fluorescentes, balastro eletrónico 1000 W Lâmpadas fluorescentes, descompensado 500 VA Lâmpadas fluorescentes, compensado em série 406 VA Lâmpadas fluorescentes, compensadas em paralelo 406 VA Lâmpadas de halógeno de baixa voltagem 1000 W LED < 2 W 16 W 2 W < LED < 8 W 64 W LED > 8 W 64 W Carga capacitiva 132 µF
Ligação à rede:	230-240 V, 50 Hz
Ângulo de deteção	180° horizontal, 90° vertical
Alcance do sensor:	Ajuste básico 1: máx. 5 m Ajuste básico 2: máx. 12 m (regulação de fábrica) + ajuste preciso por palas 1-12 m
Ajuste do tempo:	5 s - 15 min. (regulação de fábrica: 5 s)
Regulação crepuscular:	2-2000 lux (regulação de fábrica 2000 lux)
Grau de proteção:	IP 54
Intervalo de temperatura:	-20 a +50 °C

O princípio

O IS 180-2 está equipado com dois sensores pirelétricos de 120°, que detetam a radiação térmica invisível proveniente de corpos em movimento (pessoas, animais, etc.). A radiação térmica, assim detetada, é convertida por meio de um sistema eletrónico, sendo

ligado a um ponto de consumo (p. ex. um candeeiro). Os obstáculos, como p. ex. muros ou vidros, não permitem a deteção de radiações térmicas, impossibilitando a comutação. Os dois sensores pirelétricos cobrem um ângulo de deteção de 180°, com um ângulo de abertura

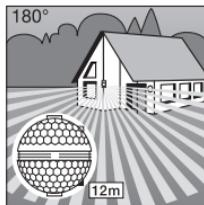

Alcance máx. 12 m

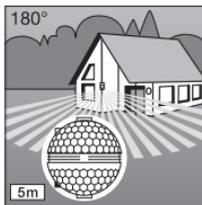

Alcance máx. 5 m

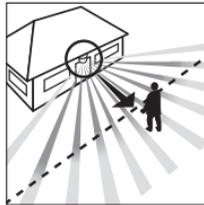

Aproximação: frontal

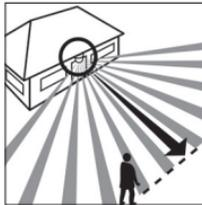

Aproximação: lateral

de 90°. A lente é amovível e rotativa, o que possibilita duas regulações básicas do alcance máximo de 5 m ou 12 m. O sensor de infravermelhos pode ser facilmente montado em cantos e esquinas através dos suportes de fixação à parede fornecidos juntamente.

Importante: será possível detetar os movimentos de forma mais segura se o aparelho estiver instalado lateralmente em relação ao sentido de aproximação e se não houver obstáculos (como p. ex. árvores, muros, etc.), que impeçam a captação pelo sensor.

Instruções de segurança

- Antes de executar qualquer trabalho no detetador de movimento, desligue a corrente de alimentação!
- Durante a montagem, o cabo elétrico a conectar deve estar isento de tensão. Para tal, desligue primeiro a corrente e verifique se não há tensão, usando um medidor de tensão.

- A instalação do sensor consiste essencialmente em lidar com tensão de rede. Por esse motivo, terá de ser realizada de forma profissional, segundo as respetivas prescrições de montagem e as condições de conexão nacionais em vigor. (DE-VDE 0100, AT-ÖVE-EN 1, CH-SEV 1000)

- Tenha em atenção que o sensor tem de ser protegido com um disjuntor de proteção de condutores de 10 A. O diâmetro máximo do cabo de rede não pode ser superior a 10 mm.
- Regule a intensidade da luz ambiente e ajuste o tempo apenas com a lente instalada.

Instalação/Montagem na parede

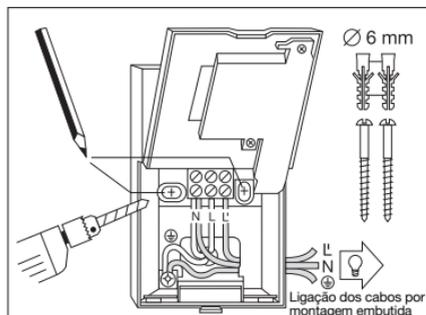

Ligação dos cabos por montagem embutida

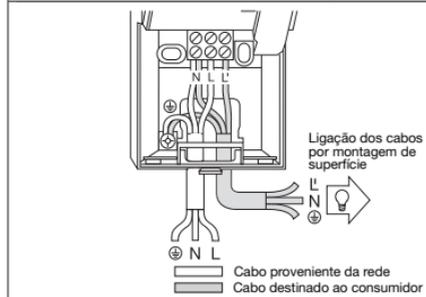

Ligação dos cabos por montagem de superfície



Ligação dos cabos para montagem de superfície com suporte de fixação à parede

O local de montagem deve encontrar-se a uma distância mínima de 50 cm do candeeiro, pois a sua radiação térmica pode ocasionar falsos disparos do sensor. A altura de montagem deve perfazer aprox. 2 m, para permitir os alcances anunciados de 5/12 m.

Passos de montagem:

1. Tire a tampa estilizada.
2. Solte a patilha de fixação e abra a metade inferior da caixa.
3. Marque os furos.
4. Faça os furos, coloque as buchas (Ø 6 mm).
5. Consoante o caso, montagem de superfície ou embutida, abra uma passagem para o cabo ou faça um furo na parede.
6. Introduza e conecte o cabo proveniente da rede e o cabo destinado ao consumidor. Use buíões vedantes, no caso de montagem saliente dos cabos.

a) Conexão do cabo proveniente da rede

O cabo proveniente da rede é formado por 2 a 3 fios:

L = fase

N = neutro

PE = fio de proteção à terra

Em caso de dúvida, procure identificar os cabos com um busca-polos; a seguir, volte a desligar a tensão.

A fase (L) e o neutro (N) são conectados de acordo com a ocupação dos bornes. O fio de proteção é fixado ao contacto de terra (PE). Naturalmente que no cabo de rede pode estar montado um interruptor de rede do tipo "liga - desliga". Como alternativa, o sensor pode ser ativado manualmente durante o tempo predefinido através de uma tecla de contacto de rutura no cabo proveniente da rede.

b) Conexão do cabo destinado ao consumidor
O cabo destinado ao consumidor é também formado por 2 a 3 fios. A fase da lâmpada liga-se ao borne com a marca 'L'. O neutro liga-se ao borne com a marca 'N' partilhado pelo neutro do cabo proveniente da rede. O fio de proteção à

terra liga-se ao contacto de terra (⊕).
7. Aparafuse e volte a fechar a caixa.
8. Coloque a lente (alcance opcional, máx. 5 m ou 12 m) v. capítulo sobre o ajuste do alcance.
9. Ajuste o tempo [5] e a regulação crepuscular [4] (v. capítulo Funções).

10. Coloque a tampa estilizada [2] e fixe-a com o parafuso [1] para que não possa ser removida inadvertidamente.
Importante: Se trocar as ligações, pode danificar o aparelho.

Montagem do suporte de fixação à parede angular

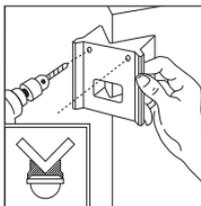
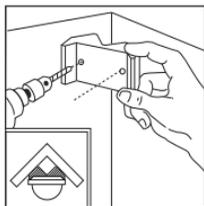

O IS 180-2 pode ser montado, comodamente, em cantos e em esquinas com a ajuda dos suportes de parede angulares fornecidos juntamente. Use o suporte de parede angular como molde para efetuar os furos. Desta maneira, o furo fica no ângulo correto e o suporte de fixação à parede angular pode ser montado sem problemas.

Funções

O sistema pode ser posto em funcionamento depois de realizar a ligação à rede, feche a caixa e coloque

lente. A tampa estilizada [2] oculta duas possibilidades de ajuste.

Retardamento na inativação (ajuste do tempo)

A duração desejada da luz da lâmpada pode ser ajustada progressivamente entre 5 s e 15 min. Quando o parafuso de ajuste se encontra no limite do lado esquerdo significa que está

Regulação crepuscular (limiar de resposta)

O limiar de resposta desejado pode ser ajustado continuamente de aprox. 2 a 2000 lux. Quando o parafuso de ajuste se encontra no limite do lado esquerdo, significa que está em regime diurno com

Importante: regular a intensidade da luz ambiente e ajustar o tempo apenas com a lente instalada.

regulado o tempo mínimo (aprox. 5 s). Quando o parafuso de ajuste se encontra no limite do lado direito significa que está regulado o tempo máximo (aprox. 15 min.). Recomendamos que ajuste o tempo mínimo para efeitos da regulação da área de detecção e para o teste de funcionamento.

aprox. 2000 lux. Quando está no limite do lado direito, significa que está em regime noturno com aprox. 2 lux. Para regular a área de detecção e proceder ao teste de funcionamento à luz do dia, o parafuso de ajuste tem de estar no limite esquerdo.

Ajustes básicos do alcance

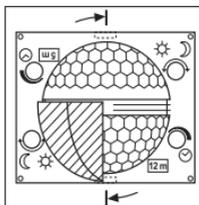

A lente do IS 180-2 está dividida em duas áreas de deteção. Com uma das metades obtém-se um alcance máx. de 5 m e com a outra um alcance máx. de 12 m (com altura de montagem de aprox. 2 m). Depois de colocar a lente (encaixar a lente com firmeza na guia prevista para este fim), o alcance

máx. selecionado de 12 m ou 5 m é indicado em baixo, do lado direito. Aplicando uma chave de fendas lateralmente, a lente pode ser desencaixada e recolocada na posição correspondente ao alcance pretendido.

Exemplos

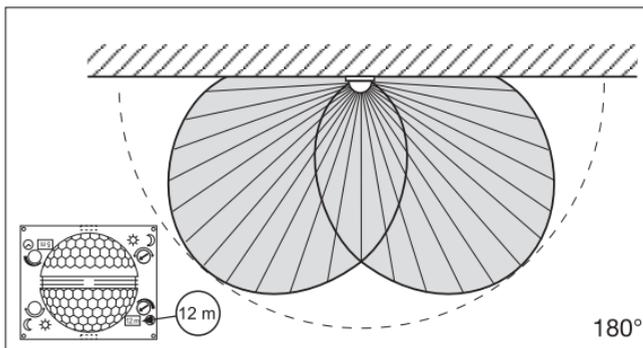
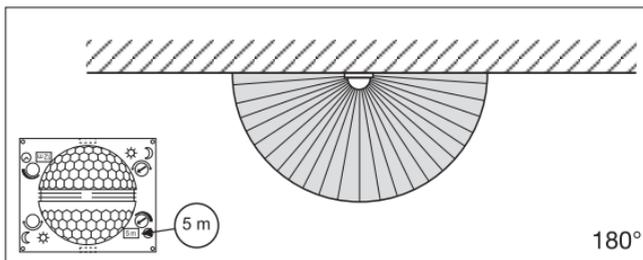

Ajuste preciso específico com palas

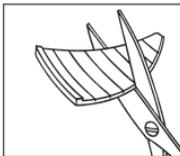

A área de detecção pode ser ajustada de forma exata através da colocação de palas, a fim de excluir ou vigiar seletivamente áreas extra como p. ex. passeios ou propriedades vizinhas. As palas podem ser separadas pelas divisões pré-marcadas ou cortadas com uma tesoura, quer na horizontal quer na vertical. Essas palas podem ser depois colocadas na reentrância mais acima a meio da lente. Depois de colocar a tampa estilizada elas ficam fixadas.

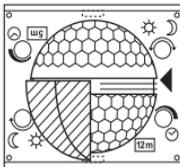

(Ver em baixo: exemplos de redução do ângulo de detecção e de limitação do alcance.)

Exemplos

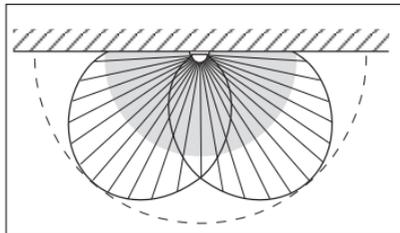
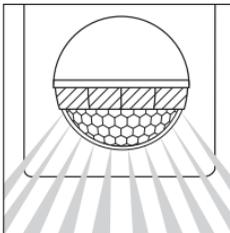
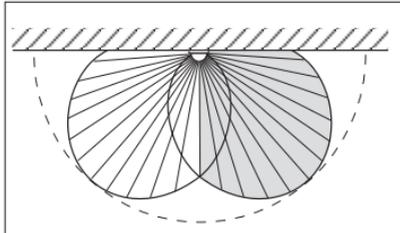
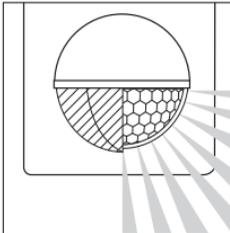

Exemplos de conexão

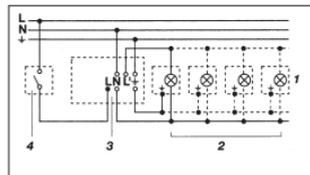

1. Candeeiro sem neutro

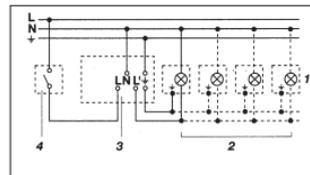

2. Candeeiro com neutro

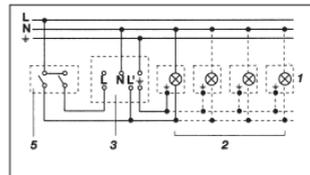

3. Conexão mediante comutador inverter para modo manual e automático

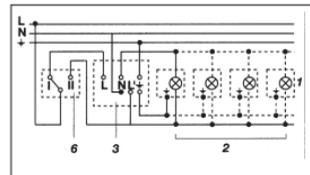

4. Conexão mediante comutador inverter para modo de luz permanente e automático

Posição I: Modo automático
Posição II: Modo manual, iluminação contínua
Atenção: não se pode desligar a instalação, só é possível seleccionar uma das posições I e II.

- 1) por ex. 1 - 4 x lâmpadas incandescentes de 100 W
- 2) Consumidores, iluminação máx. 1000 W (ver Dados Técnicos)
- 3) Bornes de conexão do IS 180-2
- 4) Interruptor no interior da casa
- 5) Comutador em série no interior da casa, modo manual, automático
- 6) Comutador de escada no interior da casa, modo automático, luz contínua

Funcionamento/conservação

O sensor de infravermelhos é adequado para a ativação automática de luzes. O aparelho não se adequa a sistemas de alarme anti-roubo especiais, uma vez que não está garantida a proteção contra sabotagem exigida

por lei. As influências climáticas podem deteriorar o funcionamento do detetor de movimento. As rajadas fortes de vento, a neve, a chuva e o granizo podem causar uma ativação errada, porque o sistema não

consegue distinguir entre alterações súbitas de temperatura e irradiação proveniente de fontes de calor. Se estiver suja, a lente de deteção pode ser limpa com um pano húmido (sem usar produtos de limpeza).

Falhas de funcionamento

Falha	Causa	Solução
IS 180-2 sem tensão	<ul style="list-style-type: none"> ■ Fusível queimado, não ligado ■ Curto-circuito ■ Interruptor de rede DESLIGADO 	<ul style="list-style-type: none"> ■ Fusível novo, ligar o interruptor de rede, verificar o condutor com medidor de tensão ■ Verificar as conexões ■ Ligar
IS 180-2 não liga	<ul style="list-style-type: none"> ■ Durante o regime diurno a regulação crepuscular está ajustada para o regime noturno ■ Lâmpada incandescente fundida ■ Interruptor de rede DESLIGADO ■ Fusível queimado ■ Área de deteção ajustada incorretamente 	<ul style="list-style-type: none"> ■ Reajustar ■ Substituir a lâmpada ■ Ligar ■ Fusível novo, verificar eventualmente a conexão ■ Reajustar
IS 180-2 não desliga	<ul style="list-style-type: none"> ■ Movimento constante na área de deteção ■ Candeeiro ligado está dentro da área de deteção e volta a ligar, devido a alteração térmica ■ Comuta para o regime contínuo através do comutador em série no interior da casa ■ Dispositivo WiFi está posicionado muito perto do sensor 	<ul style="list-style-type: none"> ■ Examinar a área e eventualmente reajustar ou cobrir com pala ■ Modificar a área ou cobrir com pala ■ Colocar o comutador em série em modo automático ■ Aumente a distância entre o dispositivo WiFi e o sensor
IS 180-2 está sempre a LIGAR/DESLIGAR	<ul style="list-style-type: none"> ■ O candeeiro ligado está dentro da área de deteção ■ Encontram-se animais em movimento dentro da área de deteção ■ Fonte térmica (p.ex. exaustor) dentro da área de deteção 	<ul style="list-style-type: none"> ■ Modificar a área ou cobrir com pala, aumentar a distância ■ Modificar a área ou cobrir com pala ■ Modificar a área ou cobrir com pala
IS 180-2 liga inadvertidamente	<ul style="list-style-type: none"> ■ O vento agita árvores e arbustos na área de deteção ■ São detetados automóveis a passar na estrada ■ Alteração térmica súbita devido a influências climáticas (vento, chuva, neve) ou ar evacuado de ventiladores, janelas abertas 	<ul style="list-style-type: none"> ■ Suprimir áreas com as palas ■ Suprimir áreas com as palas ■ Modificar a área, mudar para outro local de montagem

Reciclagem

Equipamentos elétricos, acessórios e embalagens devem ser entregues num posto de reciclagem ecológica.



Nunca deite equipamentos elétricos para o lixo doméstico!

Apenas para estados membros da U.E.: Segundo a diretiva europeia relativa aos resíduos de equipamentos elétricos e eletrónicos, e a respetiva transposição para o direito nacional, todos os equipamentos elétricos e eletrónicos em fim de vida útil de-

vem ser recolhidos separadamente e entregues nos pontos de recolha previstos para fins de reutilização ecológica.

Garantia do fabricante

Este produto STEINEL foi fabricado com todo o zelo e o seu funcionamento e segurança verificados, de acordo com as normas em vigor, e sujeito a um controlo por amostragem aleatória. A STEINEL garante o bom estado e o bom funcionamento do aparelho. O prazo de garantia é de 36 meses a contar da data de compra. Eliminamos falhas relacionadas com defeitos de material ou de fabrico. A garantia inclui a reparação ou a substituição das peças com defeito, de acordo com o nosso critério, estando excluídas as peças sujeitas a desgaste, os danos e as falhas originados por uma utilização ou manutenção incorreta.

Excluem-se igualmente os danos provocados noutros objetos estranhos ao aparelho. Os serviços previstos na garantia só serão prestados caso o aparelho seja apresentado bem embalado no respetivo serviço de assistência técnica, devidamente montado e acompanhado do talão da caixa ou da fatura (data da compra e carimbo do revendedor) e de uma pequena descrição do problema.

Serviço de assistência: Depois de expirado o prazo de garantia ou em caso de falha não abrangida pela garantia, o nosso serviço de assistência técnica encarregar-se-á da reparação do seu aparelho. Basta enviar o produto bem acondicionado ao nosso centro de assistência técnica mais próximo de si.

3 ANOS
GARANTIA
DO FABRICANTE

SE Montageanvisning

Bäste kund!

Tack för det förtroende du har visat oss genom att köpa din nya STEINEL IR-sensor. Den högvärdiga kvalitetsprodukt du har bestämt dig för har tillverkats, testats och förpackats med största

omsorg. Vi ber dig att noga läsa igenom denna montageanvisning innan du installerar apparaten. Korrekt installation och idrifttagning är en förutsättning för långvarig, tillförlitlig

och störningsfri drift. Vi hoppas att du får stor nytta av rörelsevakten.

Apparatbeskrivning

- 1 Fästskruv
- 2 Frontkåpa
- 3 Lins (kan tas bort och vridas för val av räckvidd max. 12 eller 5 m)
- 4 Skymningsinställning 2 – 2000 Lux
- 5 Tidsinställning 5 sekunder till 15 minuter
- 6 Spärrklack (uppfällbart lock vid montage och anslutning av kabel)

Tekniska data

Mått (H x B x T):	120 x 76 x 56 mm
Effekt:	Glöd-/ halogenlamplast 1000 W Lysrör elektroniskt förkopplingsdon 1000 W Lysrör okompenserade 500 VA Lysrör seriekompenserade 406 VA Lysrör parallellkompenserade 406 VA Lågvolt halogenlamppor 1000 VA LED < 2 W 16 W 2 W < LED < 8 W 64 W LED > 8 W 64 W Kapacitiv belastning 132 µF
Nätspänning:	230-240 V, 50 Hz
Bevakningsvinkel:	180° horisontellt, 90° vertikalt
Räckvidd:	Linsläge 1: max 5 m Linsläge 2: max 12 m (fabriksinställning) Finjustering med täckplattor.
Tidsinställning:	5 sek. - 15 min
Skymningsnivå:	2-2000 lux
Skyddsklass:	IP 54
Temperaturområde:	-20 till +50 °C

Princip

Sensorn IS 180-2 är utrustad med två 120° pyro-sensorer som känner av den osynliga värmestrålningen från kroppar i rörelse (människor, djur etc.). Den registrerade värmestrålningen omvandlas på elektronisk väg och kopplas in en ansluten förbrukare (t.ex. en

lampa). Murar, fönster etc hindrar värmestrålningen från att nå fram till sensorn och den anslutna förbrukaren kopplas då inte in. Med de två pyro-sensornerna uppnås en bevakningsvinkel av 180° vid en öppningsvinkel av 90°. Linsen kan tas av och vridas för två grund-

inställningar av räckvidden: max. 5 eller 12 m. Med medföljande hörnfäste kan IR-sensorn enkelt monteras i inner- och på ytterhörn.

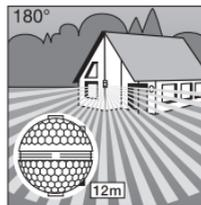

Räckvidd max. 12 m

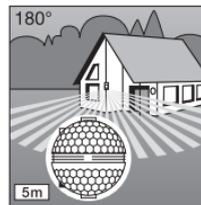

Räckvidd max. 5 m

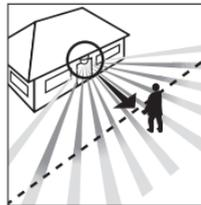

Rörelseriktning: Framåt

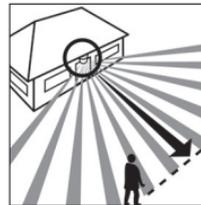

Rörelseriktning: I sidled

Obs: Den säkraste rörelsebevakningen uppnås när apparaten monteras i rätt vinkel mot rörelseriktningen och inga hinder finns i vägen för sensorn (t.ex. träd, murar etc). OBS - maximal räckvidd nås ej vid rörelse rakt emot sensorn.

⚠ Säkerhetsanvisningar

- Innan arbetet påbörjas med rörelsevakten måste spänningsförsörjningen kopplas bort!
- Inkoppling måste utföras i spänningsfritt tillstånd. Bryt strömmen och kontrollera med spänningsprovare att alla parter är spänningslösa. Därefter kan inkoppling ske.
- Eftersom sensorn installerats till nätspänningen måste arbetet utföras på fackmannamässigt sätt och enligt gällande starkströmsföreskrifter
- Notera att vakten ska säkras av med 10 A. Anslutande kabel får avmantlas max 10.
- Tids- och skymningsinställning skall endast göras med monterad lins.

Installation/väggmontage

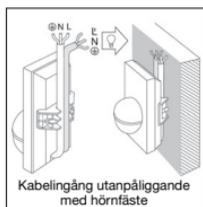
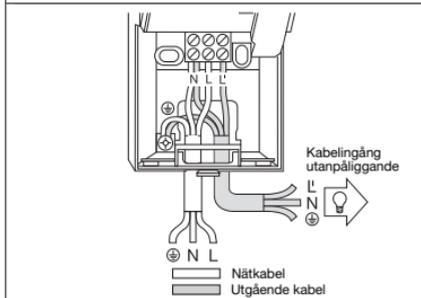
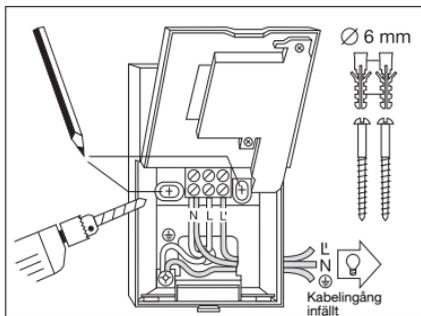

OBS: För montering på vägg kan även det bilagda hörnfästet för innerhörn användas. Kablarna förläggas bakom vaktan och dras genom öppningen för utanpåliggande ca.12m.

Monteringsplatsen skall vara minst 50 cm från belysning eftersom värme-strålningen från belysningen kan orsaka felutlösning av sensorn. För att de angivna räckvidderna 5 resp. 12 m skall uppnås skall monteringshöjden vara ca 2 m.

Montagesteg:

1. Ta av frontkåpan [2],
2. Lossa spärrhaken [4] och fäll upp under fronthalvan,
3. Märk upp för borrhål,
4. Borra hålen och sätt vid behov i pluggar (Ø 6 mm),
5. Ta upp hål i sensorns vägg för utanpåliggande eller infälld kabel.
6. Dra igenom kabeln och anslut. Vid utanpåliggande kabel ska medföljande gummitätningar användas.

a) Anslutning av nät-kabel

Nät-kabeln består av en 2-3-ledarkabel:

L = Fas
N = Nollledare
PE = Skyddsledare ⊕

Om man är osäker måste man identifiera kablarna med en spänningsprovare. Koppla sedan bort spänningen igen. Fas (L) och nollledare (N) skall anslutas enligt plintmärkning. Skyddsledaren skall klämmas fast mot jordskruven ⊕.

Sensorn kan naturligtvis förkopplas med en Till/Frånbrytare.

b) Anslutning av utgående kabel

Även kabel till belastningen (t.ex. lamp) består av en 2-3 ledarkabel. Kabelns ledare ansluts till plint märkt L'. Nollledare ansluts till plint märkt N tillsammans med nollledaren från belastningen. Skyddsledaren

ansluts till jordskruven ⊕.
 7. Skruva på huset och stäng igen.
 8. Montera linsen (räckvidd valfritt max. 5 eller 12 m, se avsnittet om räckviddsinställning.
 9. Gör tids- [5] och skymningsinställning [4] (se avsnitt Funktioner.)

10. Montera frontkåpa [2] och spärra den med lås-skruven [1] så att den inte kan tas bort obehörigt.

OBS! Förväxling av parterna vid anslutning av nätspänningen kan leda till att sensorn skadas.

Montage på hörnfäste

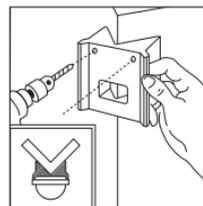
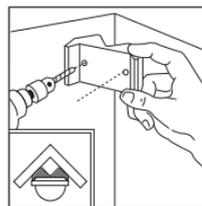

Med hörnfäste (medföljer) kan sensorn enkelt monteras i inner- och på ytterhörn. Använd hörnfästet som mall vid borrhoring av hålen. På så sätt kommer borrhölen i korrekt vinkel så att fästet kan monteras utan problem.

Funktioner

När vaktan är ansluten, linsen monterad och fronten på plats kan anläggningen

tas i drift. Två installations-möjligheter finns bakom frontkåpan [2].

Viktigt: Tids- och skymningsinställning skall endast göras med monterad lins.



5 sek.-15 min.

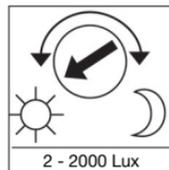

2 - 2000 Lux

Tidsfördröjning (Efterlystid)

Lampans efterlystid kan ställas in steglöst från ca 5 sekunder upp till max. 15 minuter. Ställskruvens vänstra ändläge ger den kortaste tiden ca 5 sekunder och höger ändläge den längsta

Skymningsinställning (aktiveringsströskel)

Önskad aktiveringsströskel för sensorn kan ställas in steglöst från ca 2 Lux till 2000 Lux. Ställskruvens vänstra ändläge betyder dagsljusdrift ca 2000 Lux.

tiden ca 15 minuter. Vid inställning av bevakningsområdet och för funktionstest är det lämpligast att den kortaste tiden är inställd.

Ställskruvens högra ändläge betyder skymningsdrift ca 2 Lux. Vid inställning av bevakningsområdet och för funktionstest vid dagsljus måste ställskruven vara i vänster ändläge.

Inställning av räckvidd

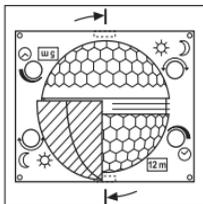

Linsen på IS180-2 är uppdelad i två bevakningsområden. Med den ena halvan uppnås en räckvidd av max. 5 m och med den andra en räckvidd av max. 12 m (vid en montagehöjd av ca 2 m).

När linsen är fastsatt, anges det ner till höger vilken max. räckvidd (12 eller 5 meter) som är vald.

Linsen kan lossas ur sitt fäste med en skruvmejsel och sättas tillbaka enligt önskad räckvidd.

Exempel

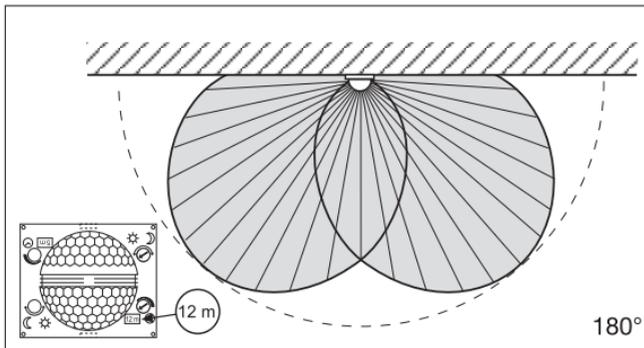
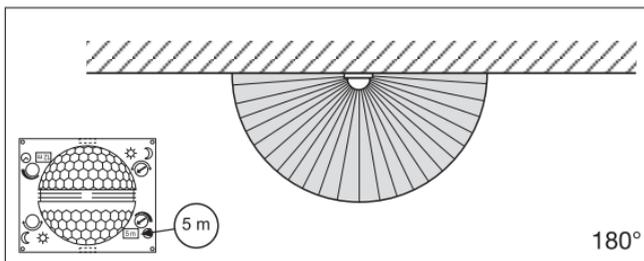

Individuell finjustering med täckplattor

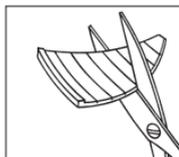

För att avgränsa vissa områden som t.ex. gångvägar eller granntomt kan bevakningsområdet fininställas genom montering av täckplattor. Täckplattorna kan brytas av eller klippas med sax längs den spårade indelningen i lodräta och vågräta avsnitt.

De kan sedan sättas in i den översta fördjupningen i mitten av linsen. När frontkåpan är fastskruvad så sitter de fast permanent.

(Se nedan: Exempel på minskning av bevakningsvinkel och räckvidd.)

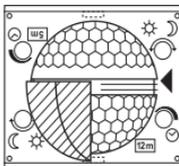

Exempel

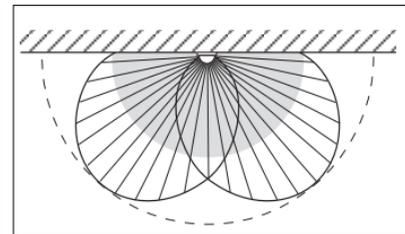
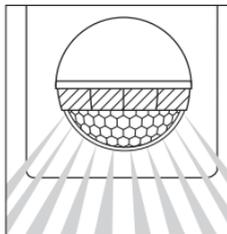
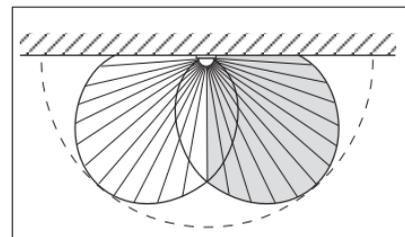
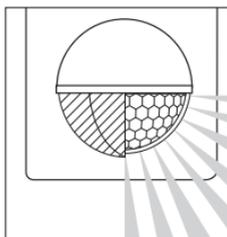

Kopplingsexempel

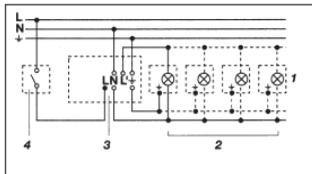

1. Belysning utan nolledare

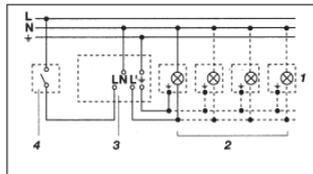

2. Belysning med befintlig nolledare

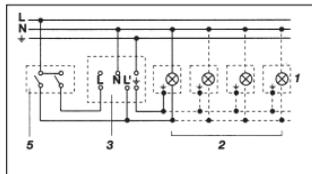

3. Koppling med 2-polig brytare för manuell och automatisk drift

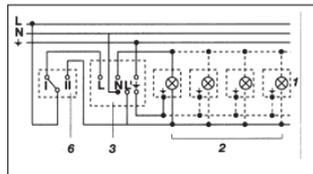

4. Koppling via 2-polig brytare för fast sken respektive automatik

Läge I: Automatisk drift

Läge II: Manuell drift med kontinuerlig belysning

Observera: Frånkoppling av anläggningen är inte möjlig, bara driftsval mellan läge I och II.

- 1) T. ex. 1–4 × 100 W glödlampor
- 2) Belastning max 1000 W (se tekniska data).
- 3) Inkopplingsplintar för sensorn IS180-2
- 4) Inomhusbrytare
- 5) Inomhus 2-polig brytare, manuell drift/automatik
- 6) Inomhus växelbrytare för fast sken och automatisk drift

Drift/Skötsel

Rörelsevaktens är avsedd för automatisk inkoppling av belysning. Apparaten är inte avsedd för professionella tjuvlarm, eftersom den inte uppfyller de krav som ställs mot övervakning och sabotage. Väderleksförhållandena

kan påverka rörelsevaktens funktion. Kraftiga vindbyar, snöfall, regn- och hagel-skurar kan orsaka felutlösning, eftersom de plötsliga temperaturskillnaderna inte kan skiljas från normala värmekällor.

Bevakningslinsen kan rengöras med en fuktig trasa (utan rengöringsmedel).

Driftstörningar

Störning	Orsak	Åtgärd
IS180-2 saknar spänning	<ul style="list-style-type: none"> ■ Defekt säkring, brytaren ej inkopplad ■ Kortslutning ■ Brytare AV 	<ul style="list-style-type: none"> ■ Byt säkring, slå till nätströmbrytaren. Testa med spänningsprovare ■ Kontrollera anslutningarna ■ Brytare PÅ
IS180-2 tändes ej belysningen	<ul style="list-style-type: none"> ■ Vid dagdrift, Skymningsinställningen inställd på nattdrift ■ Defekt glödlampa ■ Nätströmbrytaren fränslagen ■ Säkring defekt ■ Bevakningsområdet felinställt 	<ul style="list-style-type: none"> ■ Ändra inställningen till rätt läge ■ Byt glödlampa ■ Slå till strömbrytaren ■ Byt säkring, kontrollera ev. anslutningen ■ Justera inställningen
IS 180-2 bryter ej	<ul style="list-style-type: none"> ■ Ständig rörelse i bevakningsområdet ■ Inkopplade lampor befinner sig i bevakningsområdet och orsakar ny inkoppling genom temperaturinverkan ■ Inomhusbrytaren i läge för fast belysning ■ WLAN apparaten befinner sig mycket nära sensorn 	<ul style="list-style-type: none"> ■ Kontrollera område och ställ in på nytt vid behov eller använd avskärmingar ■ Ändra inställning eller skärma av med täckplattor ■ Brytare i automatikläge ■ Förstora avståndet mellan WLAN apparat och sensor
IS 180-2 kopplar ständigt till och från	<ul style="list-style-type: none"> ■ Inkopplade belysningar och vakt befinner sig i bevakningsområdet ■ Djur rör sig i området ■ Värmekällor (ventiler) befinner sig i bevakningsområdet 	<ul style="list-style-type: none"> ■ Ändra områdesinställningen eller avskärma, öka avståndet mellan vakt och belysning. ■ Ändra områdesinställningen eller skärma av ■ Ändra områdesinställningen eller skärma av
IS 180-2 ger oönskade tändningar	<ul style="list-style-type: none"> ■ Rörelser från träd eller andra växter i området ■ Påverkan från bilar på gatan ■ Plötsliga temperatur förändringar genom vädrets inverkan (vind, regn, snö) eller fläktutlopp, öppna fönster 	<ul style="list-style-type: none"> ■ Avskärma området med täckplattor ■ Avskärma området med täckplattor ■ Ändra områdesinställningen eller flytta sensorn.

Avfallshandtering

Elapparater, tillbehör och förpackning måste lämnas in till miljövänlig återvinning.



Kasta inte elapparater i hushållsso-porna!

Gäller endast EU-länder: Enligt det gällande europeiska direktivet om uttjänta elektriska och elektroniska apparater och dess omsättning i nationell lagstiftning, måste uttjänta elapparater lämnas in till miljövänlig återvinning.

Tillverkargaranti

Denna STEINEL-produkt är tillverkad med största noggrannhet. Den är funktions- och säkerhetstestad enligt gällande föreskrifter och har därefter genomgått en stickprovskontroll. Steinel garanterar felfritt tillstånd och felfri funktion.

Garantin gäller i 36 månader från inköpsdagen. Vi åtgärdar bristfälligheter orsakade av material- eller tillverkningsfel. Garantin uppfylls genom reparation eller utbyte av bristfälliga delar efter vårt val. Garantin omfattar inte slitage och skador orsakade av felaktigt hanterande eller bristande underhåll och skötsel av produkten.

Följdsador på främmande föremål ersätts ej. Garantin gäller endast då produkten, som inte får vara demonterad, sändes väl förpackad med kort beskrivning av felet och fakturakopia eller kvitto (inköpsdatum och stämpel) till vår representant eller lämnas till inköpsstället.

Service: Efter garantins utgång eller vid fel som inte omfattas av garantin kan produkten repareras på vår verkstad. Skicka produkten väl förpackad till nästa service-ställe.

3 Å R S
TILLVERKAR
GARANTI

DK Monteringsvejledning

Kære kunde

Mange tak for den tillid, du har vist os ved at købe denne infrarøde sensor fra STEINEL. Du har valgt et produkt af høj kvalitet, som er fremstillet, testet og

emballeret med største omhu. Læs venligst monteringsvejledningen, før du monterer sensoren. For kun faglig korrekt installation og idrifttagning sikrer langvarig, pålidelig og fejlfri drift.

Vi ønsker dig god fornøjelse med den nye infrarøde sensor.

Beskrivelse

- 1 Sikringskrue
- 2 Designkappe
- 3 Linse (aftagelig og drejelig mhp. rækkeviddeindstilling på maks. 5 eller 12 m)
- 4 Skumringsindstilling 2-2000 lux
- 5 Tidsindstilling 5 sek. - 15 min.
- 6 Stoppeknap (kabinetet kan vippes op med henblik på montering og nettislutning)

Tekniske data

Mål (h x b x d):	120 x 76 x 56 mm
Effekt:	Gløde-/halogenpærebelast 1000 W Lysstofrør elektron. forkobl.-enhed 1000 W Lysstofrør ukompenseret 500 VA Lysstofrør seriekompenseret 406 VA Lysstofrør parallelkompenserede 406 VA Lavspændingshalogenpærer 1000 VA LED < 2 W 16 W 2 W < LED < 8 W 64 W LED > 8 W 64 W Kapacitiv belastning 132 µF
Registreringsvinkel:	180° horisontalt, 90° vertikalt
Sensorens rækkevidde:	Grundindstilling 1: maks. 5 m Grundindstilling 2: maks. 12 m (fabriksindstilling) + finjustering vha. blændestykker 1-12 m
Tidsindstilling:	5 sek. - 15 min. (fabriksindstilling: 5 sek.)
Skumringsindstilling:	2-2000 lux (fabriksindstilling: 2000 lux)
Kapslingsklasse:	IP 54
Temperaturområde:	-20 til +50 °C

Princippet

IS 180-2 er udstyret med to 120°-pyro-sensorer, som registrerer den usynlige varmeudstråling fra genstande, der bevæger sig (mennesker, dyr etc.). Varmeudstrålingen omsættes elektronisk, og en tilsluttet bruger (f.eks. en lampe) tændes. Der registreres

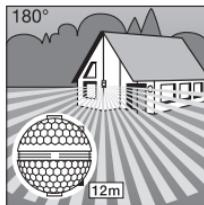

Rækkevidde maks. 12 m

ingen varmeudstråling gennem forhindringer som f.eks. mure eller vinduer, og der sker dermed heller ingen aktivering. Ved hjælp af de to pyro-sensorer opnås en registreringsvinkel på 180° med en åbningsvinkel på 90°. Linsen kan afmonteres og drejes. Dette

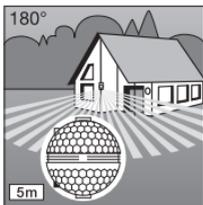

Rækkevidde maks. 5 m

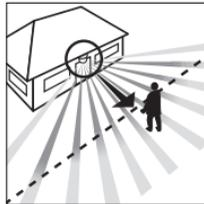

Bevægelsesretning: frontal



Bevægelsesretning: på tværs

giver mulighed for to rækkeviddeindstillinger på maks. 5 eller 12 m. Ved hjælp af de vedlagte vægbeslag kan den infrarøde sensor monteres i hjørner.

Vigtigt: Den bedste bevægelsesregistrering opnås, hvis apparatet monteres vinkelret i forhold til bevægelsesretningen, og der ikke er forhindringer (f.eks. træer, mure etc.), der blokerer udsynet.

- Bemærk, at sensoren skal sikres med et 10 A beskyttelsesrelæ. Netledningen må maksimalt have en diameter på 10 mm.
- Tids- og skumringsindstilling foretages først, når linsen er monteret.

Installation/vægmontering

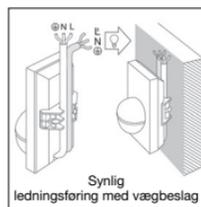
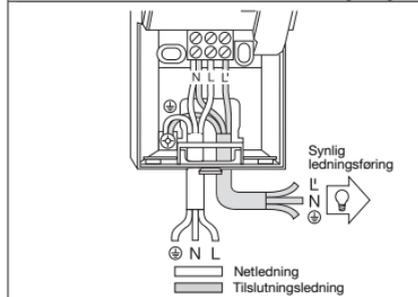
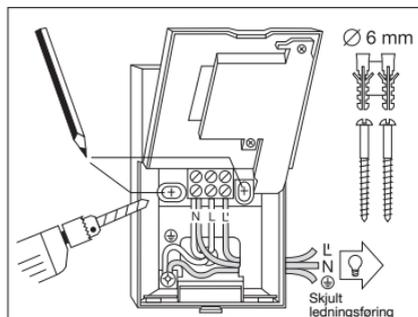

Sensoren bør monteres min. 50 cm fra lampen, da varmeudstrålingen kan medføre aktivering af sensoren. For at opnå den anførte rækkevidde på 5/12 m bør sensoren monteres i ca. 2 m højde.

Montering:

1. Tag designkappen 2 af
2. Løs stoppeknasten 5, og vip den nederste halvdel af kabinettet op 3. Marker hullerne 4. Bor huller, og sæt dybnerne (Ø 6 mm) i
5. Forbered væggen til synlig eller skjult ledningsføring.
6. Træk net- og tilslutningsledningen, og tilslut dem. Anvend gummipropser ved synlig ledningsføring.

a) Tilslutning af netledning

Netledningen består af en 2- eller 3-leder ledning:

L = fase

N = nulleder

PE = beskyttelsesleder

Hvis du er i tvivl, skal du identificere ledningen med en spændingstester og herefter slå strømmen fra. Fase (L) og nulleder (N) tilsluttes iht. klæmlisten. Beskyttelseslederen forbindes til jord (⊕).

I netledningen kan man naturligvis montere en tænd/sluk-kontakt. Som et alternativ kan sensoren i den indstillede periode aktiveres manuelt vha. en brydekontakt i netledningen.

Henvisning: Benyt evt. det vedlagte hjørnebeslag til montering på væg. På den måde kan ledningerne nemt føres fra oven om bag apparatet og gennem huller til synlig ledningsføring.

⚠ Sikkerhedsanvisninger

- Afbryd strømtilførslen, før arbejdet på sensoren påbegyndes!
- Ved montering skal elledningen, der skal tilsluttes, være spændingsfri. Afbryd derfor først strømtilførslen, og kontroller med en spændingstester, at den er spændingsfri.
- Ved montering af sensoren er der tale om arbejde med netspænding. Monteringen skal derfor udføres fagligt korrekt og i overensstemmelse med de gældende installationsforskrifter og tilslutningsbestemmelser (DE-VDE 0100, AT-ÖVE-EN 1, CH-SEV 1000)

b) Tilslutning af tilslutningsledning

Lampens tilslutningsledning består ligeledes af en 2- eller 3-leder ledning. Lampens strømførende leder tilsluttes klemmen markeret med L. Nullederen monteres sammen med netledningens nulleder i klemmen markeret med N. Beskyttelseslederen

forbindes til jord (⊕).
7. Kabinettet monteres og lukkes igen.

8. Linsen sættes på rækkevidde hhv. maks. 5 eller 12 m) se kapitlet Rækkeviddeindstilling.

9. Tids- [5] og skumringsindstilling [4] foretages (se kapitlet Funktioner).

10. Designkappen [2] monteres og sikres med sikringskruen [1] mod ikke-tilladt afmontering.
Vigtigt: Ombytning af tilslutningerne kan medføre beskadigelse af apparatet.

Montering hjørnebeslag

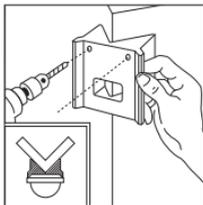
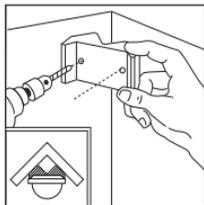

Med de vedlagte hjørnebeslag kan IS 180-2 hurtigt og nemt monteres i hjørner. Benyt hjørnebeslaget som skabelon, når der skal bores huller. Så får huller den rette vinkel, og hjørnebeslaget kan monteres uden problemer.

Funktioner

Når netledningen er tilsluttet, kabinettet er lukket og linsen er monteret, kan

apparatet tages i brug. Bag designkappen [2] findes der to indstillingsmuligheder.

Vigtigt: Til tids- og skumringsindstilling skal linsen være monteret.



5 sek.-15. min.

Frakoblingsforsinkelse (tidsindstilling)

Den ønskede brændetid kan indstilles trinløst fra ca. 5 sek. til maks. 15 min. Justeringskruen helt til venstre betyder den korteste tid på ca. 5 sek., justeringskruen helt til højre

betyder den længste tid på ca. 15 min. Til indstilling af overvågningsområde og funktionstest anbefales den korteste tid.

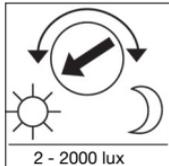

2 - 2000 lux

Skumringsindstilling (reaktionsværdi)

Sensorens ønskede reaktionsværdi kan indstilles trinløst fra ca. 2 lux til 2000 lux. Justeringskruen helt til venstre betyder drift i dagslys med ca. 2000 lux. Justeringskruen helt til

højre betyder skumringsdrift med ca. 2 lux. Til indstilling af overvågningsområde og funktionstest ved drift i dagslys skal justeringskruen drejes helt til venstre.

Rækkeviddeindstillinger

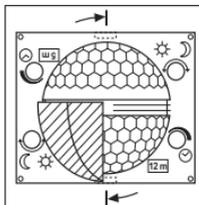

IS 180-2's linse er opdelt i to overvågningsområder. Med den ene halvdel opnås en rækkevidde på maks. 5 m, med den anden en rækkevidde på maks. 12 m (monteret i ca. 2 m højde). Når linsen er monteret (trykket helt ned i rillen), kan den vælges maks. rækkevidde på 12 eller 5 m aflæses nede til højre.

Linsen kan løses i siden med en skruetrækker og monteres i overensstemmelse med den ønskede rækkevidde.

Eksempler

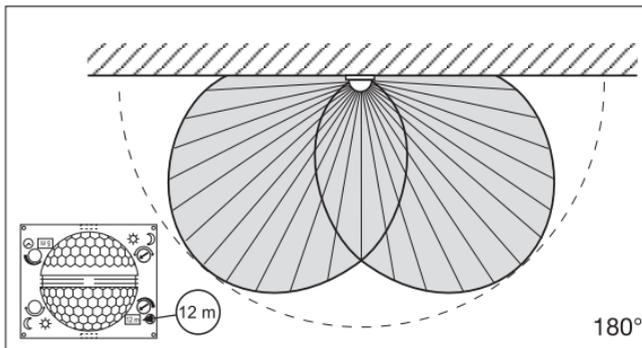
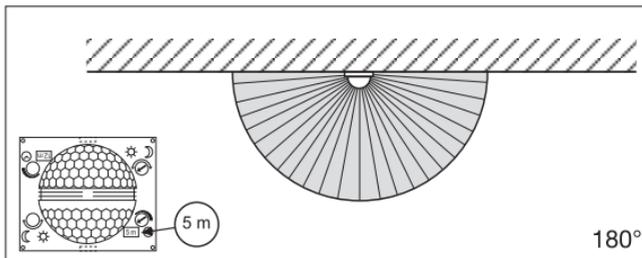

Individuel finjustering med blændstykker

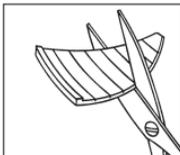

Ved hjælp af blændstykker er det muligt at afdække eller overvåge andre områder som f.eks. gangstier eller nabogrunde målrettet. Blændestykkerne kan afrives langs de lodrette og vandrette perforeringer eller klippes med en saks. Herefter monteres de i den øverste fordybning midt på linsen. De fikseres, når designkappen sættes på.

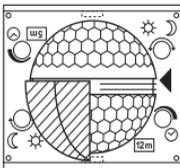

(Se nedenfor: Eksempler på minimering af registreringsvinkel og rækkevidde.)

Eksempler

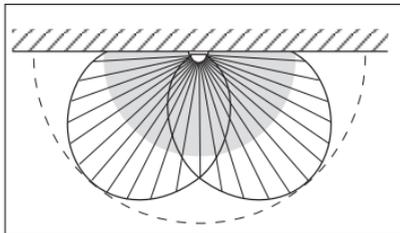
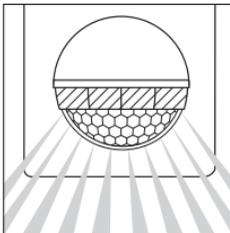
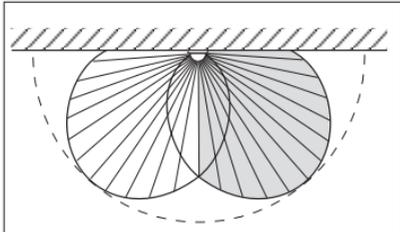
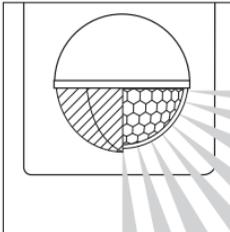

Tilslutningseksempler

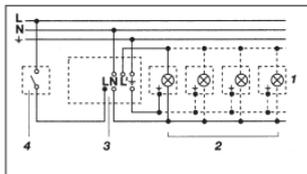

1. Lampe uden eksisterende nulleleder

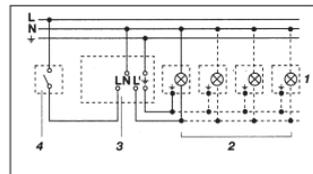

2. Lampe med eksisterende nulleleder

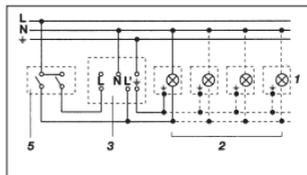

3. Tilslutning via seriekontakt til manuel og automatisk drift

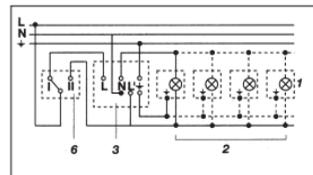

4. Tilslutning via skiftekontakt til konstant belysning og automatisk drift
Position I: Automatisk drift
Position II: Manuel drift, konstant belysning
Advarsel: Det er ikke muligt at slukke for anlægget. Der kan kun vælges mellem position I og position II.

- 1) F.eks. 1-4 x 100 W ølpærer
- 2) Bruger, belysning maks. 1000 W (se Tekniske data)
- 3) IS 180-2's tilslutningsklemmer
- 4) Kontakt inde i huset
- 5) Seriekontakt inde i huset, manuel, automatisk
- 6) Skiftekontakt inde i huset, automatisk, konstant belysning

Drift/vedligeholdelse

Den infrarøde sensor er fremstillet til automatisk tænd/sluk af lys. Apparatet er ikke velegnet til specielle tyverialarmer, da den foreskrevne sabotagesikkerhed

mangler. Vejret kan påvirke sensorens funktion. Stærk vind, sne, regn, hagl kan medføre fejlfunktivering, idet pludselige temperatursvingninger ikke kan adskilles fra

varmekilder. Linsen kan ved tilsudsning rengøres med en fugtig klud (uden rengøringsmiddel).

Driftsforstyrrelser

Fejl	Årsag	Afhjælpning
IS 180-2 uden spænding	<ul style="list-style-type: none">■ Defekt sikring, ikke tændt■ Kortslutning■ Tænd/sluk-kontakt slukket	<ul style="list-style-type: none">■ Ny sikring, tænd for tænd/sluk-kontakten, test ledningen med en spændingstester■ Kontroller tilslutningerne■ Tænd
IS 180-2 tænder ikke	<ul style="list-style-type: none">■ Ved brug i dagslys, skumringsindstillingen er indstillet på nat■ Elpære defekt■ Tænd/sluk-kontakten slukket■ Defekt sikring■ Overvågningsområdet er ikke indstillet korrekt	<ul style="list-style-type: none">■ Indstil på ny■ Udskift pæren■ Tænd■ Ny sikring, kontroller evt. tilslutningen■ Juster på ny
IS 180-2 slukker ikke	<ul style="list-style-type: none">■ Konstant bevægelse i overvågningsområdet■ Tændt lampe i overvågningsområdet og tænder på ny pga. temperaturændringer■ Seriekontakten inde i huset står på konstant drift■ WLAN-enhed placeret meget tæt på sensoren	<ul style="list-style-type: none">■ Kontroller og evt. juster eller afdæk området■ Ændr eller afdæk området■ Seriekontakten står på automatik■ Øg afstanden mellem WLAN-enheden og sensoren
IS 180-2 tænder/slukker hele tiden	<ul style="list-style-type: none">■ Tændt lampe i overvågningsområdet■ Dyr i overvågningsområdet■ Varmekilder (f.eks. udtag fra emhætte) i overvågningsområdet	<ul style="list-style-type: none">■ Indstil eller afdæk området på ny, og afstanden■ Indstil eller afdæk området på ny■ Indstil eller afdæk området på ny
IS 180-2 tænder uønsket	<ul style="list-style-type: none">■ Vinden bevæger træer og buske i overvågningsområdet■ Registrerer biler på vejen■ Pludselige temperatursvingninger pga. vejret (vind, regn, sne) eller luft fra ventilatorer eller åbne vinduer	<ul style="list-style-type: none">■ Afdæk områder med blændestykker■ Afdæk områder med blændestykker■ Ændr området, flyt monteringssted

Bortskaffelse

Elapparater, tilbehør og emballage skal bortskaffes til miljøvenlig genvinding.



Smid ikke elapparater ud sammen med husholdningsaffald!

Kun for EU-lande:

I henhold til det europæiske direktiv om kasserede el- og elektronikapparater skal kasserede elapparater indsamles separat og bortskaffes til miljøvenlig genvinding.

Producentgaranti

Dette Steinel-produkt er fremstillet med største omhu, funktions- og sikkerhedstestet iht. de gældende forskrifter samt underlagt stikprøvekontrol. Steinel garanterer for upåklagelig beskaffenhed og funktion. Garantien gælder 36 måneder fra den dag, produktet er solgt til forbrugeren. Vi afhjælper mangler, der skyldes materiale- eller fabrikationsfejl, og garantien ydes i form af reparation eller udskitning af defekte dele efter vores valg. Der ydes ikke garanti ved skader på sliddele, ej heller ved skader og mangler, der er opstået pga. ukorrekt behandling og vedligeholdelse.

Yderligere følgeskader på fremmede genstande dækkes ikke. Garantien gælder kun, hvis den ikke-adskilte enhed sammen med en beskrivelse af fejlen, kassebon eller faktura (købsdato og forhandlerstempel) sendes velemballeret til den pågældende serviceafdeling.

Service:

Når garantiperioden er udløbet, eller der opstår mangler, der ikke er dækket af garantien, foretages reparationer af vores fabrikkerservice. Send vores fabrikprodukt velemballeret til nærmeste serviceafdeling.

**3 ÅRS
PRODUCENT
GARANTI**

FI Asennusohje

Arvoisa asiakas,

olet ostanut STEINEL-infrapunatunnistimen. Kiitämme saamastamme luottamuksesta. Olet hankkinut arvokkaan laatu tuotteen, joka on valmistettu, testattu ja pakattu erittäin huolellisesti.

Tutustu ennen tunnistimen asennusta tähän asennusohjeeseen. Ainoastaan asianmukainen asennus ja käyttöönotto takaavat tunnistimen pitkäaikaisen, luotettavan ja häiriöttömän toiminnan.

Toivotamme sinulle paljon iloa uudesta intrapunatunnistimesta.

Laitteen osat

- 1 Kiinnitysruuvi
- 2 Tunnistimen suojus
- 3 Linsi (voidaan irrottaa ja kääntää, jolloin voidaan valita toimintaetäisyyden perusasetukseksi 5 m tai 12 m)

- 4 Hämäräkytkimen säätö 2 - 2000 luksia
- 5 KytKentäajan asetus 5 s - 15 min

- 6 Lukitusnokka (kotelo voidaan kääntää auki asennusta ja verkkoliitäntää varten)

Tekniset tiedot

Mitat (K x L x S):	120 x 76 x 56 mm
Teho:	Hehku-/halogeenilampun kuorma 1000 W Loistelampun, elektr. liitäntälaite 1000 W Loistelampun, kompensoimaton 500 VA Loistelampun, sarjakompensoitu 406 VA Loistelampun, rinnakkain kompensoitu 406 VA Pienjännitehalogeenilampun 1000 VA LED < 2 W 16 W 2 W < LED < 8 W 64 W LED > 8 W 64 W Kapasitiivinen kuorma 132 µF
Verkkoliitäntä:	230-240 V, 50 Hz
Toimintakulma:	180° vaakatasossa, 90° pystytasossa
Tunnistimen toiminta-alue:	perusasetus 1: enint. 5 m perusasetus 2: enint. 12 m (tehtaalla suoritettu asetus) + hienosäätö linsin suojuksilla 1-12 m
KytKentäajan asetus:	5 s - 15 min (tehtaalla suoritettu asetus: 5 s)
Hämräkytkimen säätö:	2 - 2000 luksia (tehtaalla suoritettu asetus: 2000 luksia)
Suojausluokka:	IP 54
Lämpötila-alue:	-20 ... +50 °C

Toimintaperiaate

IS 180-2 on varustettu kahdella 120° pyrosähköisellä tunnistimella, jotka havaitsevat liikkuvista ihmisistä, eläimistä jne. lähtevän näkymättömän lämpösäteilyn. Lämpösäteily muun-netaan elektronisesti, jolloin liitetty laite (esim. valaisin) kytkey-

tyy päälle. Erilaiset esteet (esim. seinä tai lasiruudut) estävät tunnistuksen eikä laite tällöin kytkeydy. Kahden pyrotunnistimen ansiosta saavutetaan 180° toimintakulmaa ja 90° avautumiskulmaa. Linsi voidaan ottaa pois ja sitä voidaan

kääntää. Tämä mahdollistaa toimintaetäisyyden kaksi eri perusasetusta (enint. 5 m ja 12 m). Infrapunatunnistimen kiinnitys sisä- ja ulkokuolemiin on helppoa vakiovarusteina olevilla seinäpidikkeillä.

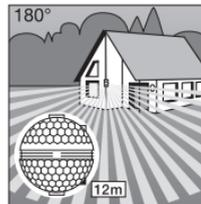

Toimintaetäisyys enint. 12 m

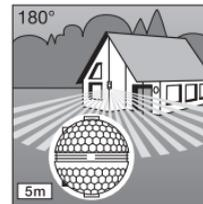

Toimintaetäisyys enint. 5 m

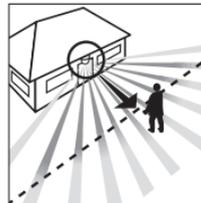

Kulkusuunta: kohtisuoraan

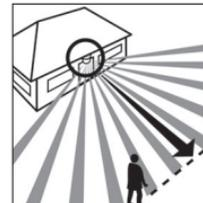

Kulkusuunta: sivusuunnassa

Tärkeää: Tunnistus tapahtuu luotettavimmin, kun tunnistin asennetaan siten, että kulku suuntautuu siihen nähden sivusuunnassa eikä puita tai seinä ole esteenä.

⚠ Turvaohjeet

- Katkaise virta, ennen kuin suoritat infrapunatunnistimelle mitään toimenpiteitä!
- Asennettavassa sähköjohdossa ei saa asennuksen yhteydessä olla jännitettä. Katkaise ensin virta ja tarkista jännitteettömyys jännitteenkoettimella.

- Tunnistin liitetään verkkojännitteeseen. Liitäntään saa suorittaa ainoastaan alan ammattilainen asennusta ja liitäntää koskevien yleisten määräysten ja vaatimusten mukaisesti! (DE-VDE 0100, AT-ÖVE-EN 1, CH-SEV 1000)

- Huomaa, että tunnistin on suojattava 10 A-johdonsuojakytkimellä. Verkkojohdon halkaisija saa olla enintään 10 mm.
- Säädä kytkentäaika ja hämäräkytkin vain, kun linsi on asennettu paikalleen.

Asennus/asennus seinään

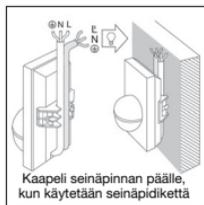
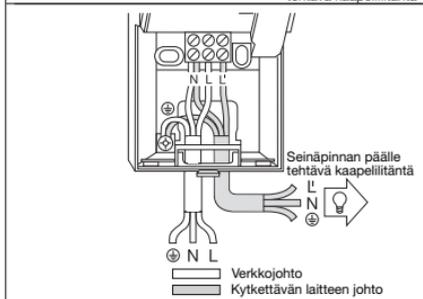
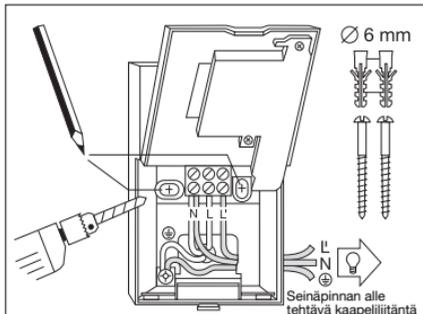

Huom: Seinäasennuksessa voidaan käyttää tunnistin mukana olevaa kulmaseinäpidikettä. Kaapelit on tällöin helppo johtaa ylhäältä laitteen takaa seinänpinnan päälle kaapeliuukon läpi.

Tunnistimen kiinnityspaikan tulisi olla vähintään 50 senttimetrin etäisyydellä valaisimesta, sillä sen lämpösteily voi aiheuttaa tunnistimelle virhetoimintoja. Tunnistin on kiinnitettävä noin 2 metrin korkeuteen, jotta mainitut 5/12 metrin toimintaetäisyydet saavutetaan.

Asennusvaiheet:

1. Vedä tunnistin osi irti.
2. Avaa lukitusnokka (5) ja käännä kotelon alempi puolisko auki.
3. Merkitse porausreiät.
4. Poraa reiät, aseta tulpat (Ø 6 mm).
5. Tee lävistysreiät kaapeleiden sisäänvientä varten seinänpinnan alle tai päälle laitettavalle kaapeliiliitäntälle.
6. Pujota verkko- ja kaapeli kaapeliuukon ja laitteen kaapeli paikalleen ja liitä. Käytä seinänpinnan päälle tehtävässä liitäntässä tiivistystulppia.

a) Verkkojohtoon liittäminen

Verkkojohtoon käytetään 2-3-napaista kaapelia:

L = vaihe

N = nolajohtin

PE = suojamaajohdin (E)
Epäselvissä tapauksissa kaapelit on tarkistettava järjestyksen koettimella; katkaise sen jälkeen virta. Vaihe (L) ja nolajohtin (N) liitetään liittinyhmittä. Suojamaajohdin liitetään erikseen merkittyyn suojamaan ruuvi liittimeen (E).

Verkkojohtoon voidaan luonnollisestikin asentaa virtakytkin, jolla virta voidaan kytkeä ja katkaista. Tunnistin voidaan vaihtoehtoisesti aktivoida manuaalisesti verkkokytkimellä. Tunnistin kytkeytyy tällöin ennalta asetetuksi ajaksi.

b) Laitteen syyttöjohdon liittäminen

Syyttöjohtoon käytetään myös 2-3-napaista kaapelia. Laitteen virallinen johdin asennetaan L' merkittyyn liittimeen. Nolajohtimen kytkeytyminen nollajohtimen kanssa **N**

kirjaimella merkittyyn liittimeen. Suojamaajohdin kytkeytään erikseen merkittyyn suojamaan ruuvi liittimeen (E). 7. Ruuvaa kotelo kiinni ja liitä. 8. Pistä linssi paikalleen (toimintaetäisyys joko enint. 5 m tai 12 m) ks. luku Toiminta-alueen säätö.

9. Aseta kytkentäaika (5) ja säädä hämäräkytkin (4) (ks. luku "Toiminta"). 10. Pistä suojuus (2) paikalleen ja varmista lukitusruuvilla (1) tahonta irrottamista vastaan. **Tärkeää:** väärät liitännät voivat vaurioittaa laitetta.

Kulmaseinäpidimen asennus

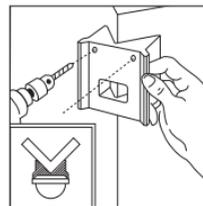

IS 180-2 on helppo kiinnittää sen mukana toimitetuilla kulmaseinäpidikkeillä sisä- ja ulkokulmiin. Poraa reiät käyttäen apunasi kulmaseinäpidikettä. Saat näin asetettua porausreian oikeaan kulmaan ja kulmaseinäpidikkeen asennus on helppoa.

Toiminta

Laitte voidaan ottaa käyttöön, kun tunnistin on liitetty, kotelo on suljettu ja linssi asetettu

paikalleen. Suojuksen (2) takana on kaksi säätömahdollisuutta.

Tärkeää: Aseta kytkentäaika ja säädä hämäräkytkin vain, kun linssi on paikallaan.

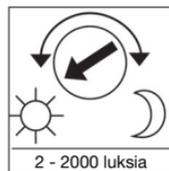
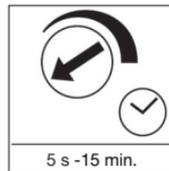

Kytkeväajan asetus

Valaisimen kytkentäaika voidaan asettaa portaatomasti n. 5 sekunnin - enint. 15 minuutin välille. Kun säädin käännetään sen vasempaan ääriasentoon, on asetettu lyhin mahdollinen aika (n. 5 s). Kun säädin käännetään sen oikeaan

Hämäräkytkimen säätö (Kytkeytymiskynnys)

Valaisimen haluttu kytkeytymiskynnys voidaan säätää portaatomasti n. 2 luksin - 2000 luksin välillä. Kun säädin käännetään sen vasemmanpuoleiseen ääriasentoon, valaisin on asetettu n. 2000 luksin

ääriasentoon, on säädetty pisin mahdollinen kytkentäaika (n. 15 min). Valaisimen kytkentäaika kannattaa asettaa pienimmäksi mahdolliseksi toiminta-alueen asetuksen ja toiminnan testauksen ajaksi.

päiväkäyttöön. Kun säädin käännetään sen oikeanpuoleiseen ääriasentoon, valaisin on asetettu n. 2 luksin yökäyttöön. Säätimen on oltava vasemmanpuoleisessa ääriasennossa, kun toiminta-alue säädetään ja toimintateasta suoritetaan päivänvallosa.

Toiminta-alueen perusasetukset

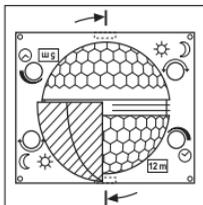

IS 180-2:n linssi on varustettu kahdella reagointi-alueella. Toisella puoliskolla saadaan aikaan enint. 5 metrin toimintaetäisyys, toisella puoliskolla enintään 12 metrin toimintaetäisyys (kun asennuskorkeus on 2 m). Kun linssi on asennettu paikoilleen (kiinnitä linssi sitä varten olevaan ohjaimen), valittu suurin mahdollinen toimintaetäisyys

(12 m tai 5 m) voidaan tarkistaa oikeasta alueunasta. Linssi voidaan irrottaa sivuttain ruuvimeisselillä ja asettaa paikoilleen halutun toimintaetäisyyden mukaisesti.

Esimerkkejä

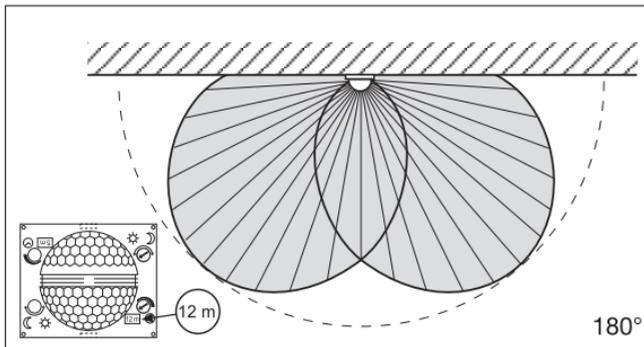
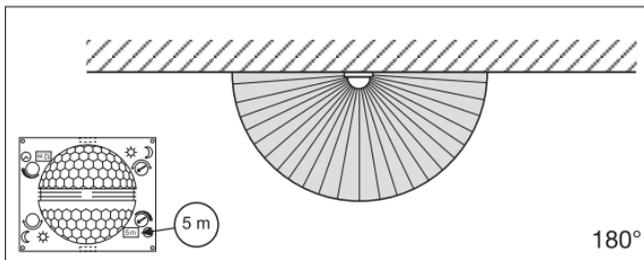

Yksilöllinen hienosäätö linssin suojuksilla

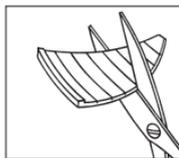

Mukana toimitettujen linssin suojallevyjen avulla tunnistimen toimintakulma voidaan rajata tarkasti. Niiden avulla voidaan rajata pois esim. naapuritontit tai jalkakäytävät tai suunnata valvonta tietyille alueille.

(Katso alhaalla: Esimerkkejä toimintakulman ja toimintaetäisyyden pienentämisestä.)

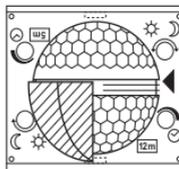

Suojallevyt voidaan irrottaa tai leikata saksilla vaaka- ja pystyuria pitkin. Ne voidaan ripustaa linssin keskiosan ylämpään syvennykseen. Ne kiinnittyvät, kun tunnistimen suojuus asetetaan paikoilleen.

Esimerkkejä

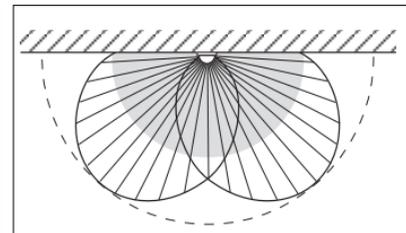
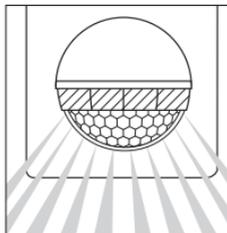
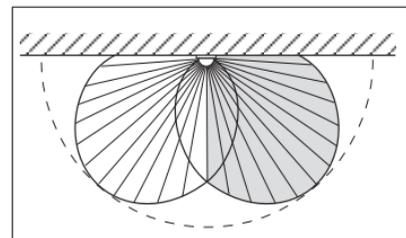
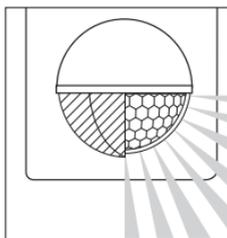

Liitäntäesimerkkejä

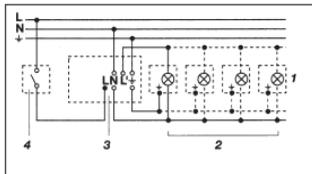

1. Valaisin, kun nolajohdinta ei ole

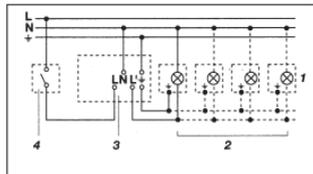

2. Valaisin, kun nolajohdin on

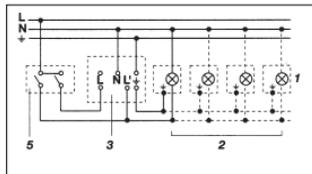

3. Liitäntä sarjakytimen kautta käsinkäyttöä ja automaattikäyttöä varten

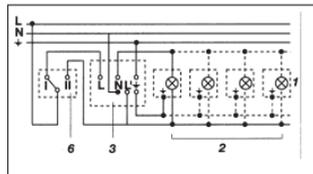

4. Liitäntä vaihtokytimen kautta jatkuvaa valaistusta ja automaattikäyttöä varten
Asento I: automaattikäyttö
Asento II: käsinkäyttö jatkuva valaistus
Huom: Laitetta ei voi kytkeä pois päältä, mahdollista vaihdella ainoastaan asentojen I ja II välillä.

- 1) esim. 1 – 4 × 100 W hehkulamppua
- 2) laite, valaistus enint. 1000 W (katso tekniset tiedot)
- 3) IS 180-2:n liittimet
- 4) talossa oleva kytkin
- 5) talossa oleva sarjakytin, käsinkäyttö, automatiikka
- 6) talossa oleva vaihtokytin, automatiikka, jatkuva valaistus

Käyttö/hoito

Infrapunatunnistin soveltuu valon automaattiseen kytkentään. Laitte ei sovelly käytettäväksi erityisten murtohälytysjärjestelmien kanssa, sillä siitä puuttuu määräraysten mukainen suojaus sabotaasin varalta.

Sääolosuhteet voivat vaikuttaa tunnistimen toimintaan. Voimakkaat tuulenpuuskat sekä lumi-, vesi- ja raesateet saattavat aiheuttaa virheitöimintoja, koska tunnistin ei erota säässä tapahtuvia äkillisiä lämpö-

tilan vaihteluita lämmönlähteistä. Tunnistimen linssi voidaan puhdistaa kostealla rievulla (älä käytä puhdistusainetta).

Käyttöhäiriöt

Häiriö	Syy	Häiriön poisto
IS 180-2 ilman jännitettä	<ul style="list-style-type: none"> ■ sulake on palanut ■ oikosulku ■ laite on sammutettu katkaisimella 	<ul style="list-style-type: none"> ■ uusi sulake, kytke verkkokatkaisin päälle, tarkista johto jännitteenkoettimella ■ tarkista liitännät ■ kytke laite päälle
IS 180-2 ei kytkedy	<ul style="list-style-type: none"> ■ päiväkäytössä hämäräkytkin asetettu yökäyttöön ■ valaisin viallinen ■ valo sammutettu katkaisimella ■ sulake palanut ■ toiminta-alueita ei suunnattu oikein 	<ul style="list-style-type: none"> ■ säädä uudelleen ■ korjaa valaisin ■ sytytä valo ■ uusi sulake, tarkista liitäntä tarvittaessa ■ säädä alue uudelleen
IS 180-2 ei kytke pois	<ul style="list-style-type: none"> ■ jatkuva liikehdintä toiminta-alueella ■ toiminta-alueella on valaisin ja kytkeytyy lämpötilan muutoksen takia uudelleen ■ kytkeytyy valaisemaan jatkuvasti talossa olevan sarjakytimen kautta ■ WLAN-laite sijoitettu hyvin lähelle tunnistinta 	<ul style="list-style-type: none"> ■ tarkista alue ja säädä tarvittaessa uudelleen tai peitä osa linsissä ■ muuta aluetta/peitä osa linsissä ■ aseta sarjakytin automaattikäyttöön ■ Suurennna WLAN-laitteen ja tunnistimen välistä etäisyyttä
IS 180-2 kytkee päälle ja pois jatkuvasti	<ul style="list-style-type: none"> ■ toiminta-alueella on valaisin ■ toiminta-alueella liikkuu eläimiä ■ toiminta-alueella on lämmönlähde (esim. liesituuletin) 	<ul style="list-style-type: none"> ■ muuta aluetta/peitä osa linsissä, suurennna etäisyyttä ■ muuta aluetta/peitä osa linsissä ■ muuta aluetta/peitä osa linsissä
IS 180-2 kytkeytyy ei-toivotusti	<ul style="list-style-type: none"> ■ tuuli liikuttelee puita ja pensaita toiminta-alueella ■ toiminta-alueella liikkuu autoja ■ sään (tuuli, sade, lumi), tuuletinten poistoilman tai avoinna olevien ikkunoiden aiheuttamat äkilliset lämpötilan muutokset 	<ul style="list-style-type: none"> ■ rajaa alueita linssin suojuksilla ■ rajaa alueita linssin suojuksilla ■ muuta aluetta, vaihda tunnistimen paikkaa

Hävittäminen

Sähkölaitteet, tarvikkeet ja pakkaukset tulee toimittaa ympäristöstävälliseen kiertäykseen.



Älä heitä sähkölaitteita talousjätteiden sekaan!

Koskee vain EU-maita: Voimassa olevan eurooppalaisen sähkö- ja elektroniikkaromua koskevan direktiivin ja sen kansalliseen lainsäädäntöön saattamisen mukaisesti käytökelpottomat sähkölaitteet on kootta-

va erikseen ja toimitettava ympäristöstävälliseen kiertäykseen.

Valmistajan takuu

Tämä STEINEL-tuote on valmistettu huolellisesti, ja sen toiminta ja turvallisuus on testattu voimassa olevien määräysten mukaisesti. Tuotantoa valvotaan pistokokein. STEINEL myöntää takuun tuotteen moitteettomalle toiminnalle ja rakenteelle.

Takuaika on 36 kuukautta ostopäivästä alkaen. Tänä aikana STEINEL vastaa kaikista materiaali- ja valmistusvirioista valintansa mukaan joko korjaamalla tai vaihtamalla vialliset osat. Takuun piiriin eivät kuulu kuluvat osat eivätkä vahingot, jotka ovat aiheutuneet väärästä huollosta tai käsittelystä tai laitteen putoamisesta.

Takuu ei koske laitteen muille esineille mahdollisesti aiheuttamia vahinkoja. Viallinen laite toimitetaan yhdessä lyhyen virhekuvauksen ja ostokuitin kanssa (ostopäivämäärä ja myyjäiliikkeen leima) hyvin pakattuna ostopakkaan. Takuu raukeaa, jos tuotetta on avattu enemmän kuin tuotteen asentamisen vaatii.

Huolto: Takuuajan jälkeen tai takuun piiriin kuulumattoman vian ollessa kyseessä laite voidaan korjata huoltopalvelusamme. Huom! Ennen lähettämistä pyydä korjauksesta hinta-arvio. Pyydämme lähettämään tuotteen hyvin pakattuna lähimpään huoltopisteeseen.

3 VUODEN
VALMISTAJAN
TAKUU

NO Monteringsanvisning

Kjøre kunde.

Takk for tilliten du viser oss ved ditt kjøp av STEINEL bevegelsesmelder. Du har valgt et kvalitetsprodukt som er produsert, testet og pakket meget nøye.

Vi ber deg lese denne bruksanvisningen for du installerer sensoren. En lang, sikker og feilfri drift kan kun garanteres dersom installasjonen og igangsetting utføres korrekt.

Vi håper du vil ha mye glede av din nye bevegelsesmelder.

Apparatbeskrivelse

- 1 Sikringskruer
- 2 Designdeksel
- 3 Linse (kan tas av og dreies ved valg av rekkevidde maks. 5 m eller 12 m)
- 4 Skumringsinnstilling 2-2000 Lux
- 5 Tidsinnstilling 5 sek. - 15 min.
- 6 Tapp (Boksen kan åpnes ved montering og tilkopling til strømmettet).

Tekniske data

Mål (H x B x D):	120 x 76 x 56 mm
Effekt:	Lyspære-/halogenlampelast 1000 W Lysrør elektronisk ballast 1000 W Lysrør ukompensert 500 VA Lysrør seriekompensert 406 VA Lysrør parallellkompensert 406 VA Lavvolt halogenpærer 1000 VA LED < 2 W 16 W 2 W < LED < 8 W 64 W LED > 8 W 64 W Kapasitiv belastning 132 µF
Spenning:	230-240 V, 50 Hz
Registreringsvinkel:	180° horisontal, 90° vertikal
Sensorens rekkevidde:	grunninnstilling 1: maks. 5 m grunninnstilling 2: maks. 12 m (forinnstilling) + finjustering med deksler 1-12 m
Tidsinnstilling:	5 sek. - 15 min. (forinnstilling: 5 sek.)
Skumringsinnstilling:	2-2000 Lux (forinnstilling: 2000 Lux)
Beskyttelsesklasse:	IP 54
Temperaturområde:	-20 til +50 °C

Virkemåte

IS 180-2 har to 120°-pyrosensorer som registrerer de usynlige varmestrålene fra f.eks. mennesker eller dyr som beveger seg. Den registrerte varmestrålingen omsettes elektronisk og tenner en eller flere tilkoblede elektriske apparater som f.eks. lamper. Det

registreres ikke varmestråling gjennom hindre som f.eks. murer eller glass, dvs. lampen slår seg ikke på. Med de to pyro-sensorene oppnås en registreringsvinkel på 180° med en åpringsvinkel på 90°. Linsen kan tas av og justeres. Dette gir to grunninnstillinger

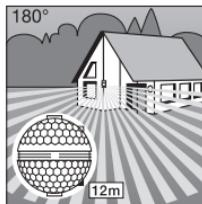

Rekkevidde maks. 12 m

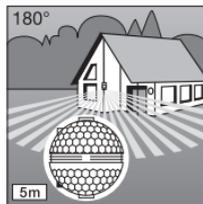

Rekkevidde maks. 5 m

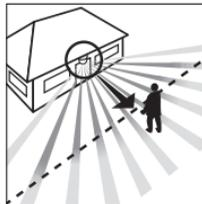

Gangretning: frontal

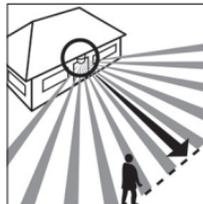

Gangretning: fra siden

ger på maks. 5 m eller 12 m. De vedlagte festebrakettene garanterer en problemfri montering på innvendige og utvendige hjørner.

OBS: Den sikreste bevegelsesregistreringen oppnås ved å montere apparatet parallelt med gangretningen, og ved å sørge for at det ikke er hinder i veien (som f.eks. trær, murvegger etc.).

- NB: Sensoren må sikres med en 10 A nettbryter. Nettledningens diameter må ikke overskride 10 mm.
- Tids- og skumringsinnstillingen må kun utføres når linsen er påmontert.

Installasjon / veggmontering

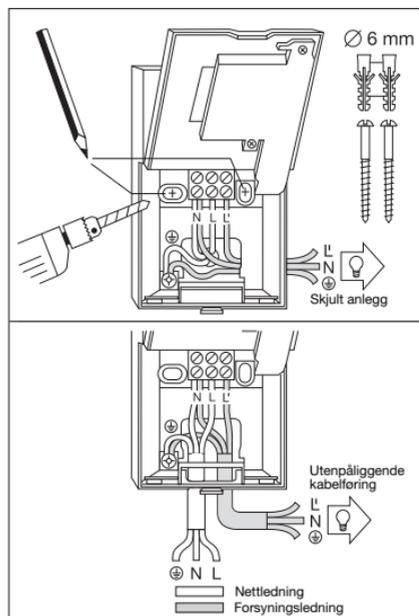

Bevegelsesmelderen bør monteres minst 50 cm. fra andre lamper, da varmestråling kan føre til at sensoren reagerer. For å oppnå de angitte rekkevidder på 5/12 m, bør den monteres i ca. 2 meters høyde.

Monteringsstrinn:

1. Trekk av dekslet
2. Løse tappen og åpne den nedre husdelen. Merk av for borehull. Bør hull, sett i skruer (Ø 6 mm). Slå hull i vegg ved behov, avhengig av om det er utenpåliggende eller skjult anlegg.
6. Før nett- og forsyningsledningen gjennom og kople dem til. Bruk tetningspluggen ved utenpåliggende kabelføring.

a) Tilkopling av nettledningen

Nettledningen består av en 2-3 ledet kabel:

- L** = Fase
- N** = Fase
- PE** = Jordledning

Ved tvil må kabelen identifiseres med en spennings-tester, deretter må strømtilførselen slås av. Fase (**L**) og fase (**N**) koples henholdsvis til kontaktene. Jordledningen festes til jordingskontakten . Det kan selvsagt monteres en av/på-bryter på nettledningen.

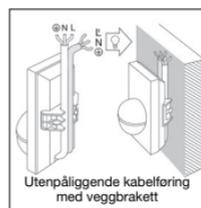

b) Tilkopling av forsyningsledningen
Den ene fasen festes i klemmen merket **N** sammen med nettleidnings fasen. Den andre fasen festes i klemmen merket **L**. Jordledningen festes på jordingskontakten .

7. Skru på boksen og lukk den. 8. Sett på linsen (valgfrå rekkevidde maks. 5 m eller 12 m), se avsnitt Rekkeviddeinnstillinger.

9. Foreta tids-  og skumringsinnstilling  (se avsnitt Funksjoner).

10. Sett på dekslet  og fest med sikringskruen  for å sikre mot uønsket åpning.
OBS: Forveksles koplingene, kan dette føre til skader på apparatet.

Montering av hjørnebrakett

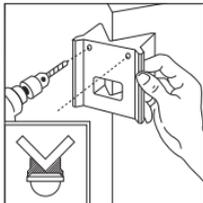
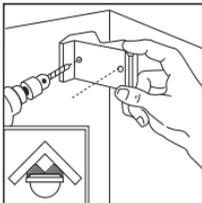

Med de vedlagte hjørnebrakettene lar det seg lett gjøre å montere IS 180-2 på innvendige og utvendige hjørner. Hold hjørnebraketten mot veggen når du skal bore hullene. På den måten får du borehullene i riktig vinkel, hvilket gjør det enkelt å montere hjørnebraketten.

Funksjoner

Når sensoren er tilkoplest strømnettet, boksen lukket og linsen satt på igjen, kan

anlegget tas i drift. Deksløst  skjuler innstillingsmuligheter.

OBS: Tids- og skumringsinnstilling må kun utføres når linsen er monteret.

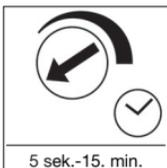

Tidsinnstilling

Ønsket belysningstid kan innstilles trinnløst fra ca. 5 sek. til maks. 15 min. Innstillingsskruen vris helt til venstre for korteste tid, ca. 5 sek. Innstillingsskruen vris helt til høyre for

lengste tid, ca. 15 min. Ved innstilling av registreringsområdet og ved funksjonstest anbefales det å stille inn kortest tid.

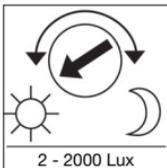

Skumringsinnstilling (Lysnivå)

Ønsket lysnivå for sensoren kan innstilles trinnløst fra ca. 2 Lux til 2000 Lux. Innstillingsskruen vris helt til venstre for dagslydrift ca. 2000 Lux. Innstillingsskruen vris helt til høyre for

skumringsdrift ca. 2 Lux. Under innstilling av registreringsområdet og ved funksjonstest i dagslys må innstillingsskruen være dreid helt til venstre.

Grunninnstilling av rekkevidde

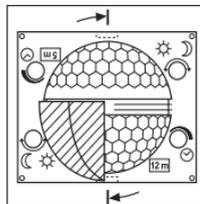

IS 180-2 har en linse som er inndelt i to registreringsdeler. Med den ene halvparten oppnås en rekkevidde på maks. 5 m, med den andre en rekkevidde på maks. 12 m (ved montering i 2 m høyde). Etter at linsen er satt på (fest linsen godt i føringen) vises valgt maks. rekkevidde på 12 m eller 5 m nede til høyre.

Ved hjelp av en skrutrekker kan linsen løsnes på siden og settes på igjen i henhold til ønsket rekkevidde.

Eksempler

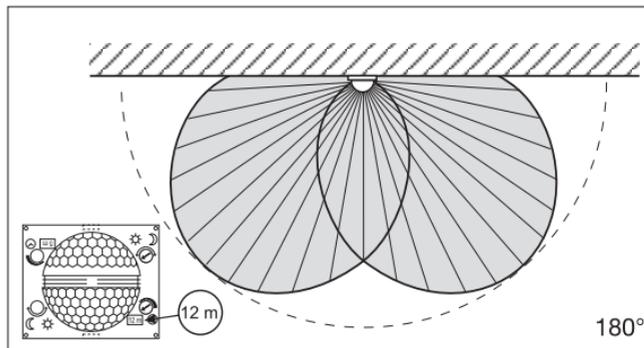
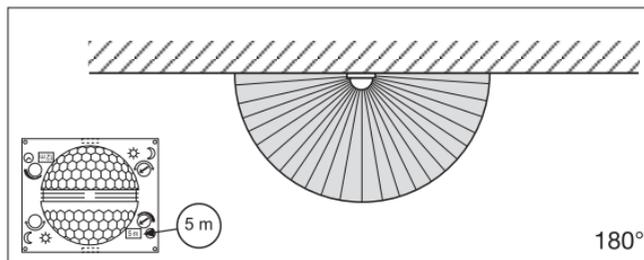

Individuell finjustering med dekkplater

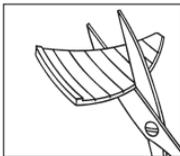

For å utelukke enkelte områder som f.eks. gangveier eller nabotomter, kan registreringsområdet innstilles helt nøyaktig ved hjelp av dekkplater.

Dekkplatene kan tilpasses vertikalt og horisontalt ved å knekkes i rillene eller klippes til med saks. Heng dekslene i den øverste rillen på midten av linsen. Dekkplatene fikseses når dekslet settes på plass.

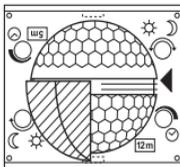

(se under: Eksempler på reduksjon av registreringsområde og rekkevidde.)

Eksempler

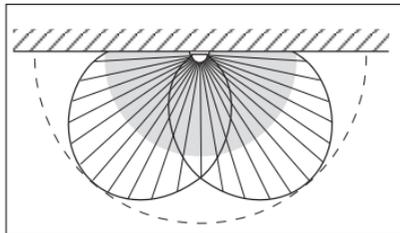
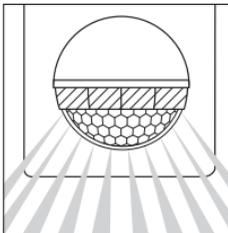
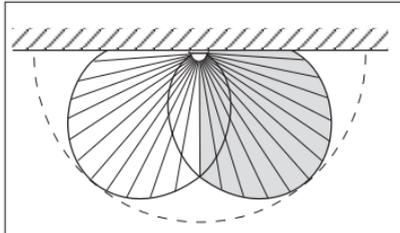
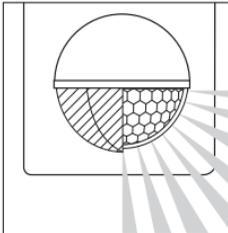

Tilkoplingseksempler

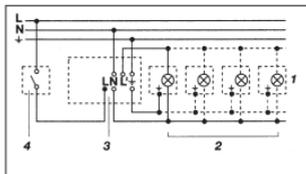

1. Lampe uten fase

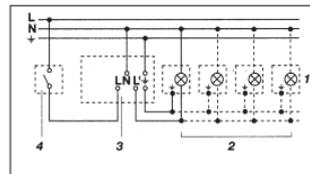

2. Lampe med fase

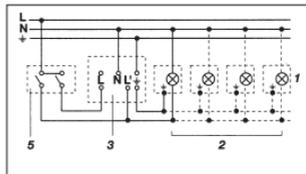

3. Tilkopling via seriebryter for manuell og automatisk drift

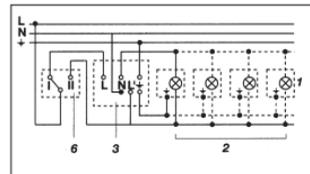

4. Tilkopling via vendebryter for permanent belysning og automatisk drift
Posisjon I: automatisk drift
Posisjon II: manuell drift permanent belysning
OBS: Det er ikke mulig å slå av anlegget, kun valgdriфт mellom posisjon I og posisjon II.

- 1) f. eks. 1-4 x 100 W lyspærer
- 2) Lampe, belysning maks. 1000 W (se Tekniske data)
- 3) Tilkoplingsklemmer for IS 180-2
- 4) Intern bryter
- 5) Intern seriebryter, manuell, automatisk
- 6) Intern vendebryter, automatisk, permanent lys

Drift/vedlikehold

Bevegelsesmelderen er egnet til å tønne lys automatisk. Den egner seg ikke for spesielle innbruddsalarmanlegg fordi den ikke har den nødvendige sabotasjesikkerhet. Vær og vind

kan påvirke bevegelsesmelderens funksjon. Sterke vindkast, snø, regn og hagl kan føre til at sensoren aktiveres, fordi den ikke kan skille mellom plutselige temperaturforandringer og

varekilder. Blir registreringslinsen skitten, kan den rengjøres med en fuktig klut (uten rengjøringsmiddel).

Driftsforstyrrelser

Feil	Årsak	Tiltak
IS 180-2 uten spenning	<ul style="list-style-type: none">■ Sikring defekt, ikke tent■ Kortslutning■ Nettbryter er AV	<ul style="list-style-type: none">■ Ny sikring, slå på nettbryter, kontroller ledningen med spennings tester■ Kontroller koplingspunktene■ Slå på
IS 180-2 slår seg ikke på	<ul style="list-style-type: none">■ Ved dagdrift, skumringsinnstilling står på natt-drift■ Defekt lyspære■ Nettbryter er AV■ Defekt sikring■ Unoyaktig innstilling av registreringsområdet	<ul style="list-style-type: none">■ Ny innstilling■ Skift lyspære■ Slå på■ Ny sikring, kontroller evt. koplingspunktene■ Ny innstilling
IS 180-2 slukkes ikke	<ul style="list-style-type: none">■ Stadige bevegelser i registreringsområdet■ Det er en tent lampe i registreringsområdet og temperaturforandringene gjør at sensoren slås på■ Den interne bryteren står på permanent drift■ Den trådløse enheten er plassert svært nær sensoren	<ul style="list-style-type: none">■ Kontroller området og juster på nytt eller dekk til■ Forandre området eller dekk til■ Seriebryter står på automatisk drift■ Øk avstanden mellom den trådløse enheten og sensoren
IS 180-2 slår seg stadig PÅ/AV	<ul style="list-style-type: none">■ Det er en tent lampe i registreringsområdet■ Dyr beveger seg i registreringsområdet■ Varmekilde (f.eks. vifteavtrekk) i registreringsområdet	<ul style="list-style-type: none">■ Juster området, dekk til linsen, større avstand■ Juster området, dekk til linsen■ Juster området, dekk til linsen
IS 180-2 slår seg på når den ikke skal	<ul style="list-style-type: none">■ Vind beveger trær og busker i registreringsområdet■ Biler på gaten registreres■ Plutselige temperaturforandringer grunnet værforhold (vind, regn, snø) eller trekk fra vifter, åpne vinduer	<ul style="list-style-type: none">■ Dekk til med dekkplater■ Dekk til med dekkplater■ Juster området, monter lampen på et annet sted

Avfallsbehandling

Elektriske apparater, tilbehør og emballasje må resirkuleres på en miljøvennlig måte.



Ikke kast elektriske apparater i husholdningsavfallet.

Gjelder kun EU-land: I henhold til gjeldende europeiske retningslinjer for elektriske apparater og brukte elektriske apparater, og i samsvar med nasjonal lovgivning, skal elektriske

apparater som ikke lenger kan benyttes, samles opp atskilt fra annet søppel og gjenvinnes på en miljøvennlig måte.

Produsentgaranti

Dette STEINEL-produktet er fremslått med største nøyaktighet. Det er prøvet mht. funksjon og sikkerhet i henhold til gjeldende forskrifter, og deretter underkastet en stikkprøvekontroll. Steinell gir full garanti for feilfri kvalitet og funksjon. Garantitiden utgjør 36 måneder, regnet fra dagen apparatet ble solgt til forbrukeren. Vi utbedrer mangler som kan føres tilbake til fabrikkasjonsfeil eller feil ved materialene. Garantien ytes ved reparasjon eller ved at deler med feil byttes ut. Garantien bortfaller ved skader på slitasjedeler, eller ved skader eller mangler som er oppstått som følge av ukynlig bruk eller vedlikehold.

Følgeskader ved bruk (skader på andre gjenstander) dekkes ikke av garantien. Garantien ytes bare hvis hele apparatet pakkes godt inn og sendes til importøren. Legg ved en kort beskrivelse av feilen samt kvittering eller regning (kjøpsdato og forhandlers stempel).

Service: Etter garantitidens utløp, eller ved mangler som ikke dekkes av garantien, kan vårt verksted foreta reparasjoner. Pakk produktet godt inn og send det til importøren.

**3 ÅRS
PRODUSENT
GARANTI**

GR Οδηγίες εγκατάστασης

Αξιότιμε Πελάτη,

σας ευχαριστούμε πολύ για την εμπιστοσύνη σας να αγοράσετε τον υπέρυθρο αισθητήρα της STEINEL. Επιλέξατε ένα προϊόν υψηλής ποιότητας, το οποίο κατασκευάζεται, ελέγχεται και συσκευάζεται με μέγιστη προσοχή.

Σας παρακαλούμε, πριν από την εγκατάσταση να εξοικειωθείτε με τις παρούσες οδηγίες. Διότι μόνο η εξειδικευμένη εγκατάσταση και θέση σε λειτουργία μπορούν να διασφαλίσουν τη μακροχρόνια, αξιόπιστη και άψογη λειτουργία χωρίς διαταραχές.

Επιθυμία μας είναι να χαρείτε το νέο σας ανιχνευτή με υπέρυθρο αισθητήρα.

Περιγραφή συσκευής

- 1 Βίδα ασφάλισης
- 2 Διακοσμητική μάσκα
- 3 Φακός (αφαίρεσιμος και περιστρεφόμενος για την επιλογή της βασικής ρύθμισης εμβέλειας από μέγ. 5 m ή 12 m)

- 4 Ρύθμιση ευαισθησίας 2-2000 Lux
- 5 Ρύθμιση χρόνου 5 δευτ. 15 λεπ.

- 6 Ασφαλιστική μύτη (πτυσσόμενο πλαίσιο για εγκατάσταση και σύνδεση με το δίκτυο)

Τεχνικά δεδομένα

Διαστάσεις (Υ × Π × Β):	120 × 76 × 56 mm
Ισχύς:	Φορτίο λαμπτήρα πυράκτωσης/αλογόνου 1000 W Λαμπτήρες φθορισμού στραγαλιστικό πηνίο 1000 W Λαμπτήρες φθορισμού χωρίς αντιστάθμιση 500 VA Λαμπτήρες φθορισμού σειριακή αντιστάθμιση 406 VA Λαμπτήρες φθορισμού σε παράλληλη αντιστάθμιση 406 VA Λαμπτήρες αλογόνου χαμηλής τάσης 1000 VA LED < 2 W 16 W 2 W < LED < 8 W 64 W LED > 8 W 64 W Χωρητικό φορτίο 132 μF
Σύνδεση δικτύου:	230-240 V, 50 Hz
Γωνία κάλυψης:	180° οριζοντίως, 90° καθέτως
Εμβέλεια αισθητήρα:	Βασική ρύθμιση 1: μέγ. 5 m Βασική ρύθμιση 2: μέγ. 12 m (ρύθμιση εργοστασίου) + ρύθμιση ακρίβειας με μάσκες κάλυψης 1-12 m
Ρύθμιση χρόνου:	5 δευτ. - 15 λεπ. (ρύθμιση εργοστασίου: 5 δευτ.)
Ρύθμιση ευαισθησίας:	2-2000 Lux (ρύθμιση εργοστασίου: 2000 Lux)
Είδος προστασίας:	IP 54
Όρια θερμοκρασίας:	-20 έως +50 °C

Η αρχή λειτουργίας

Η συσκευή IS 180-2 διαθέτει δύο πυρο-αισθητήρες 120°, οι οποίοι ανιχνεύουν την αόρατη θερμική ακτινοβολία κινούμενων σωμάτων (ανθρώπων ζώων, κ.λπ.). Η ανιχνευθείσα θερμική ακτινοβολία μετατρέπεται ηλεκτρονικά και ενεργοποιεί ένα συνδεδεμένο καταναλωτή (π.χ. μία λάμπα).

Μέσα από εμπόδια όπως π.χ. τοίχους ή υαλοπάνικα δεν ανιχνεύεται θερμική ακτινοβολία, και συνεπώς δεν επιτυγχάνεται ενεργοποίηση. Με τη βοήθεια των δύο πυρο-αισθητήρων επιτυγχάνεται γωνία κάλυψης 180° με γωνία ανοίγματος 90°. Ο φακός είναι αφαιρέσιμος και περιστρεφόμενος. Αυτό προσφέρει

τη δυνατότητα δύο βασικών ρυθμίσεων εμβέλειας της τάξης των 5 m ή 12 m το ανώτερο. Με τη βοήθεια των συνυμμένων στηριγμάτων τοίχου μπορεί να γίνει εύκολη εγκατάσταση του υπέρυθρου αισθητήρα σε εσωτερικές ή εξωτερικές γωνίες.

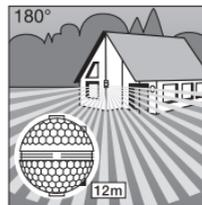

Εμβέλεια μέγ. 12 m

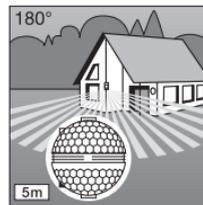

Εμβέλεια μέγ. 5 m

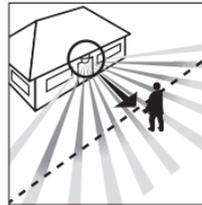

Κατεύθυνση κίνησης: μετωπικά

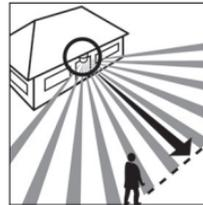

Κατεύθυνση κίνησης: πλάγια

Σημαντικό: Την ασφαλέστερη ανίχνευση κινήσεων την επιτυγχάνει, εάν εγκαταστήσετε τη συσκευή πλάγια ως προς την κατεύθυνση κίνησης και εφόσον δεν παρεμποδίζουν την ορατότητα του αισθητήρα εμπόδια (όπως π.χ. δέντρα, τοίχοι κ.λπ.).

⚠ Υποδείξεις ασφάλειας

- Πριν από την εκτέλεση κάθε εργασίας στον ανιχνευτή κινήσεων, πρέπει να διακόπτεται η παροχή ηλεκτρικής τάσης!
- Κατά την εγκατάσταση πρέπει ο συνδεδεμένος ηλεκτρικός αγωγός να είναι ελεύθερος ηλεκτρικής τάσης. Για το λόγο αυτό πρέπει πρώτα να διακόψετε το ηλεκτρικό ρεύμα και να ελέγχετε με δοκιμαστικό τάσης αν πράγματι έχει

διακοπεί η παροχή ηλεκτρικής τάσης.

- Κατά την εγκατάσταση του αισθητήρα πρόκειται για εργασία στο δίκτυο ηλεκτρικής τάσης. Συνεπώς θα πρέπει να γίνεται εξειδικευμένα και σύμφωνα με τις σχετικές προδιαγραφές εγκατάστασης και τους κανονισμούς σύνδεσης (DE-VDE 0100, AT-ÖVE-EN 1, CH-SEV 1000)

- Έχετε υπόψη σας ότι ο αισθητήρας πρέπει να ασφαλιστεί με προστατευτικό διακόπτη κυκλώματος 10 A. Το καλώδιο ηλεκτρικής τροφοδοσίας επιτρέπεται να έχει το ανώτερο διάμετρο 10 mm.
- Η ρύθμιση χρόνου να γίνεται μόνο εφόσον είναι προσαρμοσμένος ο φακός.

Εγκατάσταση/Τοποθέτηση στον τοίχο

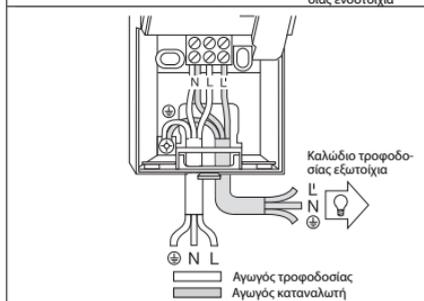
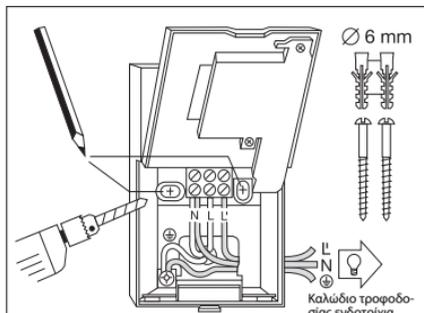

Το σημείο εγκατάστασης θα πρέπει να απέχει τουλάχιστον 50 cm από άλλο λαμπτήρα, διότι η θερμική ακτινοβολία του ενδέχεται να ενεργοποιεί εσφαλμένα τον αισθητήρα. Για να μπορούν να επιτευχθούν οι αναφερόμενες εμβέλειες των 5/12 m, θα πρέπει το ύψος εγκατάστασης να ανέρχεται περ. σε 2 m.

Βήματα εγκατάστασης:

1. Αφαιρέστε διακοσμητική μάσκα [2].
2. Λύστε ασφαλιστική μύτη [3] και ανοίξτε πλαίσιο εγκατάστασης.
3. Σημειώστε σημεία για τις τρύπες.
4. Ανοίξτε τρύπες, τοποθετήστε ούπατ (Ø 6 mm).
5. Σκάψτε τοίχο για την εγκατάσταση καλωδίων ανάλογα με τις ανάγκες εξωτερικής ή γωνιακής εγκατάστασης.
6. Περάστε μέσα τα καλώδια τροφοδοσίας δικτύου και καταναλωτή και συνδέστε τα. Όταν πρόκειται για εξωτερική εγκατάσταση αγωγού τροφοδοσίας χρησιμοποιήστε τη στεγανοποιητική τάπα.

α) Σύνδεση καλωδίου τροφοδοσίας

Ο αγωγός τροφοδοσίας αποτελείται από καλώδιο 2 έως 3 συρμάτων:

L = Φάση

N = Ουδέτερος αγωγός

PE = Αγωγός γείωσης

Σε περίπτωση αμφιβολιών πρέπει να προβείτε σε αναγνώριση των καλωδίων με δοκιμαστικό τάσης. Κατόπιν απανωδέστε πάλι από την ηλεκτρική τάση. Φάση (L) και ουδέτερος αγωγός (N) συνδέονται σύμφωνα με την κατάλληλη ακροδέκτην. Ο αγωγός γείωσης συνδέεται στην επαφή γείωσης (⊕).

Στον αγωγό τροφοδοσίας μπορεί φυσικά να υπάρχει ένας διακόπτης δικτύου τροφοδοσίας για ενεργοποίηση ή απενεργοποίηση. Εναλλακτικά, ο αισθητήρας μπορεί να ενεργοποιείται για το διάστημα του ρυθμιζόμενου χρόνου με διακόπτη στον αγωγό τροφοδοσίας.

β) Σύνδεση καλωδίου καταναλωτή

Το καλώδιο του καταναλωτή προς το λαμπτήρα αποτελείται από καλώδιο 2 έως 3 συρμάτων. Ο ρευσματοφόρος αγωγός του λαμπτήρα συνδέεται στον ακροδέκτη με τη σήμανση L. Ο ουδέτερος αγωγός συνδέεται στον ακροδέκτη με τη σήμανση N

μαζί με τον ουδέτερο αγωγό του καλωδίου τροφοδοσίας. Ο αγωγός γείωσης προσαρμόζεται στην επαφή γείωσης (⊕).
7. Βιδώστε το πλαίσιο και κλείστε το πλάνο.
8. Προσαρμόστε φακό αισθητήρα (εμβέλεια κατά προτίμηση, μέγ. 5 m ή 12 m) [3], κεφαλαίο Ρύθμιση εμβέλειας.

9. Ρύθμιση χρόνου [2] και ευαισθησίας [4] (βλ. κεφαλαίο Λειτουργίες).

10. Προσαρμόστε διακοσμητική μάσκα [2] και ασφαλιστική ή εσωτερικής γωνίας. **Προσοχή:** Το μπέρισμα των συνδέσεων μπορεί να προκαλέσει βλάβη στη συσκευή.

Εγκατάσταση με γωνιακό στήριγμα

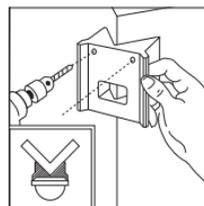
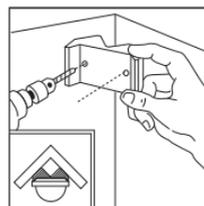

Με τα συνημμένα γωνιακά στήριγμα τοίχου μπορείτε να εγκαταστήσετε εύκολα τη συσκευή IS 180-2 σε εσωτερικές ή εξωτερικές γωνίες. Χρησιμοποιήστε το γωνιακό στήριγμα ως αγνάρι για να ανοίξετε τις τρύπες στον τοίχο. Με τον τρόπο αυτό οι τρύπες γίνονται στη σωστή γωνία και η εγκατάσταση του γωνιακού στήριγματος γίνεται εύκολα.

Λειτουργίες

Αφού πραγματοποιηθεί η σύνδεση με το δίκτυο, κλείσει το πλαίσιο και προσαρμόσει ο φακός, η εγκατάσταση μπορεί να τεθεί σε λειτουργία.

Πίσω από τη διακοσμητική μάσκα [2] δύο κρύβονται δυνατότητες ρύθμισης.

Προσοχή: Η ρύθμιση χρόνου και ευαισθησίας να γίνεται μόνο εφόσον έχει συναρμολογηθεί ο φακός.

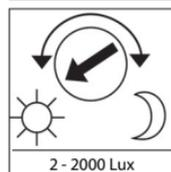

Καθοστέρηση απενεργοποίησης (Ρύθμιση χρόνου)

Η επιθυμητή διάρκεια φωτισμού του λαμπτήρα μπορεί να ρυθμιστεί αβαθμίδωτα από 5 δευτ. έως μέγ. 15 λεπ. Ρυθμιστική βίδα στο αριστερό σημείο αναστολής

σημαίνει μικρότερο χρόνο περ. 5 δευτ., ρυθμιστική βίδα στο δεξιό σημείο αναστολής σημαίνει μεγαλύτερο χρόνο περ. 15 λεπ. Για τη ρύθμιση της περιοχής κάλυψης και για τη λειτουργία δοκιμής προτείουμε τη ρύθμιση του μικρότερου χρόνου.

Ρύθμιση ευαισθησίας (Όριο ευαισθησίας)

Η επιθυμητή όριο ευαισθησίας του αισθητήρα μπορεί να ρυθμιστεί αδιαβάθμητα από περ. 2 Lux έως 2000 Lux. Ρυθμιστική βίδα στο αριστερό σημείο αναστολής σημαίνει λειτουργία φωτός ημέρας περ. 2000 Lux.

Ρυθμιστική βίδα στο δεξιό σημείο αναστολής σημαίνει λειτουργία ευαισθησίας περ. 2 Lux. Κατά τη ρύθμιση της περιοχής κάλυψης και για το τεστ λειτουργίας σε φως ημέρας, πρέπει η ρυθμιστική βίδα να βρίσκεται στο δεξιό σημείο αναστολής.

Βασικές ρυθμίσεις εμβέλειας

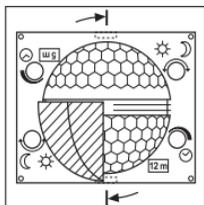

Ο φακός της συσκευής IS 180-2 είναι χωρισμένος σε δύο περιοχές κάλυψης. Με το ένα ήμισυ καλύπτεται εμβέλεια έως το μέγ. 5 m, με το άλλο καλύπτεται εμβέλεια έως το μέγ. 12 m (σε ύψος εγκατάστασης περ. 2 m). Μετά την τοποθέτηση του φακού (ασφαλίστε φακό σταθερά στην προβλεπόμενη εγκοπή) κάτω δεξιά φαίνεται η επιλεγμένη μέγ. εμβέλεια

12 m ή 5 m. Ο φακός μπορεί να λυθεί πλευρικά από την ασφάλισή του με τη βοήθεια κατασαβιδίου και να αναπροσαρμοστεί ανάλογα με την επιθυμητή εμβέλεια.

Παραδείγματα

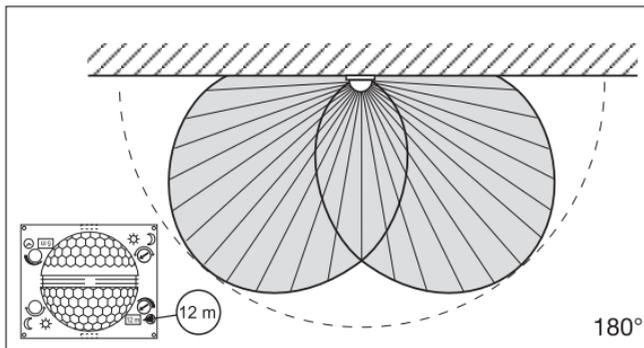
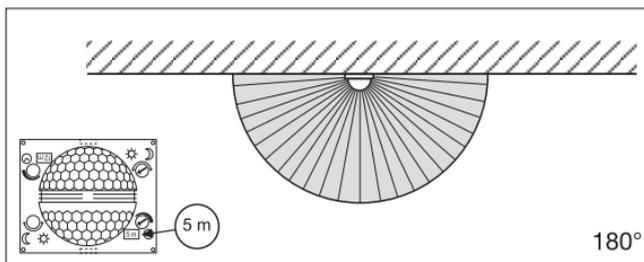

Ατομική ρύθμιση ακριβείας με μάσκες κάλυψης

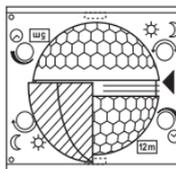
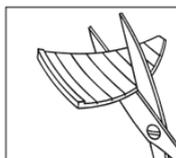

Για την απομόνωση ή την ειδική επιτήρηση επιπέδων περιοχών όπως π.χ. δρομάκια ή γειτονικά οικοπέδα, μπορείτε να ρυθμίσετε με ακρίβεια την περιοχή κάλυψης χρησιμοποιώντας τα προσαρμοζόμενα καλύμματα.

Οι μάσκες κάλυψης μπορούν να χωριστούν κατά μήκος των χωρισμάτων οριζοντίως ή καθετίως ή να κοπούν με ένα ψαλίδι. Η ανάρτησή τους μπορεί να γίνει στην επάνω εσοχή στο κέντρο του φακού. Με την προσαρμογή της μάσκας σταθεροποιούνται.

(Βλέπε κάτω: Παραδείγματα για τη μείωση της γωνίας κάλυψης και της εμβέλειας.)

Παραδείγματα

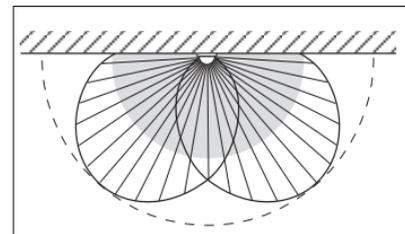
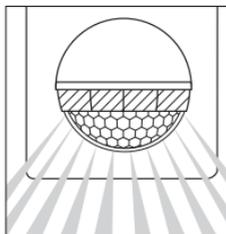
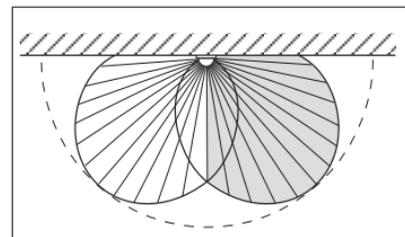
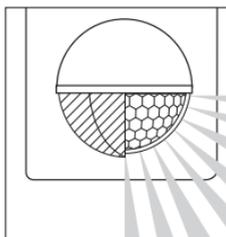

Παραδείγματα σύνδεσης

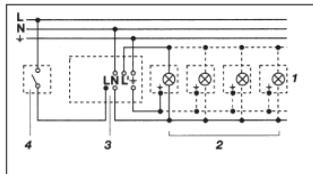

1. Λάμπα χωρίς ουδέτερο αγωγό

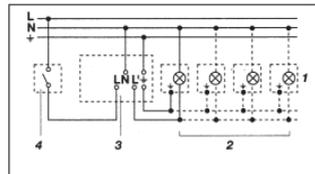

2. Λάμπα με ουδέτερο αγωγό

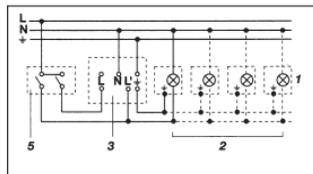

3. Σύνδεση μέσω διακόπτη σειράς για λειτουργία με το χέρι και αυτόματα

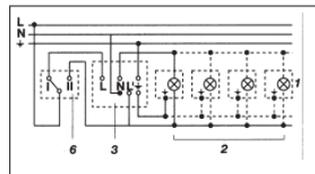

4. Σύνδεση μέσω μεταγωγικού διακόπτη για αυτόματη λειτουργία και λειτουργία φωτός διαρκείας

Θέση I: Αυτόματη λειτουργία
Θέση II: Χειροκίνητη λειτουργία Διαρκής φωτισμός
Προσοχή: Η απενεργοποίηση της εγκατάστασης δεν είναι επιφικτή, μόνο η λειτουργία επιλογής μεταξύ θέσης I και θέσης II.

- 1) π. χ. 1 – 4 × 100 W λαμπτήρες πυράκτωσης
- 2) Καταναλωτής, φωτισμός μεγ. 1.000 W (βλέπε Τεχνικά δεδομένα)
- 3) Ακροδέκτες σύνδεσης συσκευής IS 180-2
- 4) Διακόπτης οικίας
- 5) Διακόπτης σειράς οικίας, χειροκίνητος, αυτόματος
- 6) Μεταγωγικός διακόπτης οικίας, αυτόματος, φως διαρκείας

Λειτουργία/συντήρηση

Ο ανιχνευτής με υπέρυθρο αισθητήρα είναι κατάλληλος για την αυτόματη ενεργοποίηση φωτός. Για ειδικά συστήματα αντιδιαρρηκτικού συναγερμού η συσκευή δεν είναι κατάλληλη, διότι δεν διαθέτει την προδιαγεγραμμένη

ασφάλεια έναντι σαμποτάζ. Οι καιρικές συνθήκες μπορεί να επηρεάσουν τη λειτουργία του ανιχνευτή κινήσεων. Όταν επικρατούν ισχυροί άνεμοι, χιόνι, βροχή, χαλάζι, ενδέχεται να παρουσιαστούν εσφαλμένες λειτουργίες, διότι οι

απότομες διακυμάνσεις θερμοκρασίας δεν μπορούν να διαφοροποιηθούν από πηγές θερμότητας. Ο φακός ανιχνευσης μπορεί να καθαρίζεται όταν είναι ακαθάρτος με υγρό πανί (χωρίς απορρυπαντικό).

Διαταραχές λειτουργίας

Βλάβη	Αιτία	Βοήθεια
IS 180-2 χωρίς τάση	<ul style="list-style-type: none"> ■ Ασφάλεια ελαττωματική, μη ενεργοποιημένη ■ Βραχυκύκλωμα ■ Διακοπτής δικτύου ΕΚΤΟΣ 	<ul style="list-style-type: none"> ■ Νέα ασφάλεια, ανοίξτε διακόπτη δικτύου, ελέγξτε κύκλωμα με δοκιμαστικό τάσης ■ Ελέγξτε συνδέσεις ■ Ενεργοποιήστε
IS 180-2 δεν ενεργοποιείται	<ul style="list-style-type: none"> ■ Σε λειτουργία ημέρας, ρύθμιση ευαισθησίας είναι σε λειτουργία νύχτας ■ Λαμπτήρας ελαττωματικός ■ Διακοπτής δικτύου ΕΚΤΟΣ ■ Ασφάλεια ελαττωματική ■ Ανακριβής ρύθμιση ορίων κάλυψης 	<ul style="list-style-type: none"> ■ Ρυθμίστε εκ νέου ■ Αντικαταστήστε λαμπτήρα ■ Ενεργοποιήστε ■ Νέα ασφάλεια, εν ανάγκη ελέγξτε σύνδεση ■ Ευθυγραμμίστε εκ νέου
IS 180-2 δεν απενεργοποιείται	<ul style="list-style-type: none"> ■ Διαρκής κίνηση εντός των ορίων κάλυψης ■ Συνδεδεμένος λαμπτήρας βρίσκεται εντός ορίων κάλυψης και ανάβει εκ νέου εξαιτίας μεταβολών θερμοκρασίας ■ Μέσω του διακόπτη σειράς οικίας σε διαρκή λειτουργία ■ Η ασύρματη συσκευή είναι τοποθετημένη πολύ κοντά στον αισθητήρα 	<ul style="list-style-type: none"> ■ Ελέγξτε όρια κάλυψης, εν ανάγκη νέα ρύθμιση ή κάλυψη με μάρσες ■ Αλλάξτε όρια κάλυψης ή καλύψτε με μάρσες ■ Διακοπτής σειράς σε αυτόματη λειτουργία ■ Αυξήστε την απόσταση μεταξύ της ασύρματης συσκευής και του αισθητήρα
IS 180-2 διαρκώς σε ΕΝΤΟΣ/ΕΚΤΟΣ	<ul style="list-style-type: none"> ■ Η ενεργοποιημένη λάμπα βρίσκεται στα όρια κάλυψης ■ Ζώα κινούνται στα όρια κάλυψης ■ Πηγή θερμότητας (π.χ. εξεριστήρας) στην περιοχή κάλυψης 	<ul style="list-style-type: none"> ■ Αλλάξτε όρια κάλυψης ή καλύψτε με μάρσες, αυξήστε απόσταση ■ Αλλάξτε όρια κάλυψης ή καλύψτε με μάρσες ■ Αλλάξτε όρια κάλυψης ή καλύψτε με μάρσες
IS 180-2 ενεργοποιείται ανεπιθύμητα	<ul style="list-style-type: none"> ■ Ο άνεμος φυσάει δένδρα και θάμνους εντός ορίων κάλυψης ■ Ανίχνευση αυτοκινήτων στο δρόμο ■ Ξαφνική αλλαγή θερμοκρασίας λόγω καιρού (αέρας, βροχή, χιόνι) ή αέρας από εξεριστήρες, ανοιχτά παράθυρα 	<ul style="list-style-type: none"> ■ Αποκρίψτε περιοχές με μάρσες κάλυψης ■ Αποκρίψτε περιοχές με μάρσες κάλυψης ■ Αλλάξτε όρια κάλυψης, μετατοπίστε σημείο εγκατάστασης

Απόσυρση

Ηλεκτρικές συσκευές, εξαρτήματα και συσκευασίες θα πρέπει να αποσύρονται με τρόπο φιλικό προς το περιβάλλον και να ανακυκλώνονται.



Δεν επιτρέπεται να πετάτε ηλεκτρικές συσκευές στα οικιακά απορρίμματα!

Μόνο για χώρες EE:

Σύμφωνα με την ισχύουσα Ευρωπαϊκή Οδηγία σχετικά με άχρηστες ηλεκτρικές και ηλεκτρονικές συσκευές και την εφαρμογή της σε εθνικό δίκαιο πρέπει οι άχρηστες πλέον ηλεκτρικές συσκευές να αποσύρονται ξεχωριστά και να οδηγούνται σε ανακύκλωση φιλική προς το περιβάλλον.

Εγγύηση κατασκευαστή

Αυτό το προϊόν STEINEL κατασκευάστηκε με μέγιστη προσοχή, ελέγχθηκε σχετικά με τη λειτουργία του και την τεχνική του ασφάλεια σύμφωνα με τους ισχύοντες κανονισμούς και κατόπιν υποβλήθηκε σε δεγματοληπτικό έλεγχο. Η εταιρία STEINEL αναλαμβάνει την εγγύηση για απρόσκοπτη κατάσταση και λειτουργία. Ο χρόνος εγγύησης ανέρχεται σε 36 μήνες και αρχίζει με την ημέρα πώλησης στον καταναλωτή. Επιδιορθώνουμε ελαττώματα, τα οποία οφείλονται σε σφάλματα υλικού ή εγκατάστασης, η εγγυητική απαίτηση εκπληρώνεται με επισκευή ή αντικατάσταση ελαττωματικών εξαρτημάτων σύμφωνα με δική μας επιλογή. Η εγγυητική απαίτηση εκπίπτει για βλάβες σε φθειρόμενα εξαρτήματα όπως επίσης για βλάβες και ελαττώματα που οφείλονται σε ακατάλληλο χειρισμό ή ακατάλληλη συντήρηση.

Περαιτέρω επακόλουθες βλάβες σε ξένα αντικείμενα αποκλείονται. Η εγγύηση παρέχεται μόνο εφόσον η συσκευή αποσταλεί σε μη αποσυνημο-λογημένη μορφή με σύντομη περιγραφή βλάβης, απόδειξη ταμείου ή τιμολόγιο (ημερομηνία αγοράς και σφραγίδα εμπόρου), καλά συσκευασμένη στην αρμόδια υπηρεσία εσέρβις.

Σέρβις:

Επισκευές μετά την πάροδο του χρόνου εγγύησης ή επισκευές ελαττώματων χωρίς εγγυητική απαίτηση εκτελούνται από το σέρβις του εργοστασίου μας. Σας παρακαλούμε να αποστείλετε το προϊόν καλά συσκευασμένο στην πλησιέστερη υπηρεσία σέρβις.

3 E T H
ΚΑΤΑΣΚΕΥΑΣΤΗ
ΕΓΓΥΗΣΗΣ

TR Montaj kılavuzu

Σayın Müşterimiz,

STEINEL Kızılıştesisi sensörünü satın alarak firmamızın ürünlerine göstermiş olduğunuz güveninden dolayı çok teşekkür ederiz. İtina ile ürettirilmiş, test edilmiş ve ambalajlanmış bir ürün tercih ederek yüksek kaliteli

bir cihaz satın almış bulunmaktasınız. Tesizat işleminde önce lütfen bu Montaj Talimatını okuyun. Tesizat ve işlemtmeye alınmış ancak talimatlara göre yapılmış durumda uzun ömürlü,

güvenilir ve arzasız bir işlemtme sağlanır

Kızılıştesisi sensör ile iyi çalışmalar dileriz.

Cihaz açıklaması

1 Emniyet vidası

2 Dizayn blendajı

3 Mercek (5 metre veya 12 metrelik iki değişik erişim mesafesini temel ayarının yapılabilmesi için sökülebilir ve döndürülebilir)

4 Alaca karanlık ayar 2 – 2000 Lux

5 Zaman ayarı 5 sn. – 15 dak.

6 Tırnak (Montaj ve elektrik bağlantısı için muhafaza kutusu açılabilir)

Teknik özellikler

Boyutları (Y x G x D):	120 x 76 x 56 mm
Güç:	Akkor/ halojen ampul yükü 1000 W Floresan ampuller EVG 1000 W Floresan ampuller, dengersiz 500 VA Floresan ampuller, seri dengeli 406 VA Floresan ampuller, paralel bağlanmış 406 VA Algak voltaj halojen ampuller 1000 VA LED < 2 W 16 W 2 W < LED < 8 W 64 W LED > 8 W 64 W Kapasitif yükleme 132 µF
Şebeke bağlantısı:	230-240 V, 50 Hz
Kapsama açısı:	180° yatay, 90° dikey
Sensör erişim mesafesi:	Temel ayar 1: max. 5 m Temel ayar 2: max. 12 m (fabrika çıkış ayarı) + Kapaklar ile hassas ayarlama 1-12 m
Zaman ayarı:	5 sn. - 15 dak. (fabrika çıkış ayarı: 5 sn.)
Alaca karanlık ayar:	2-2000 Lux (fabrika çıkış ayarı: 2000 Lux)
Koruma türü:	IP 54
Sıcaklık aralığı:	-20 ila +50 °C

Çalışma Prensipleri

IS 180 2 cihazı, hareket eden vücutların (insan, hayvan, vb.) yaydığı görünmez ısıyı algılayan iki adet 120° piro sensör ile donatılmıştır. Algılanan bu ısı yayılımı cihaz içinde elektronik olarak işlenir ve bağlı olan tüketiciyi (örneğin lamba) çalıştırır. Örneğin duvar veya cam gibi engeller

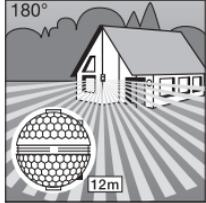

Sensör erişim mesafesi max. 12 m

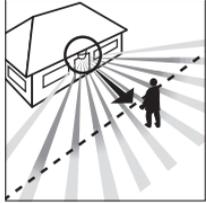

Yürüyüş yönü: önden

bulduğunda ısı yayılımı algılanmaz ve bu nedenle lamba veya başka sistemlerin çalıştırılması da mümkün değildir. İki adet piro sensör ile 180°'lik bir kapsama açısı ve 90°'lik bir açma açısına erişilir. Mercek sökülebilir ve döndürülebilir. Bu özellik 5 veya 12 metreden ibaret olan iki

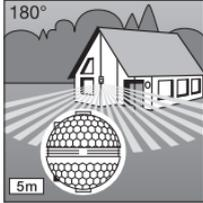

Sensör erişim mesafesi max. 5 m



Yürüyüş yönü: yandan

farklı erişim mesafesinin ayarlanmasını sağlar. Kızılötesi sensör ekteki duvar kancaları ile sorunsuz bir şekilde duvarın iç veya dış kollarına monte edilebilir.

Önemli: Lambayı yürüyüş yönünün yan tarafına doğru monte ettiğinizde veya ayarladığınızda ve sensör önünde herhangi bir engel (örneğin ağaç, duvar vs.) bulunmadığında hareket algılanması en doğru ve güvenli şekilde sağlanır.

⚠ Güvenlik uyarıları

- Hareket sensörü üzerinde çalışmadan önce daima gerilim beslemesini kesin!
- Montaj çalışması esnasında bağlanacak olan elektrik kablosundan akım geçmemelidir. Bu nedenle önce elektrik akımını kesin ve sonra kabloya gerilim olmadığını voltaj kontrol cihazı ile kontrol edin.

- Sensörün tesisat çalışması elektrik şebekesi üzerinde yapılan bir çalışmadır. Bu nedenle sözkonusu tesisata geçerli olan çalışma yönetmelikleri ve bağlama şartlarına göre yapılacaktır.
- (DE-VDE 0100, AT-ÖVE-EN 1, CH-SEV 1000)

- Hareket sensörünün 10 A'lık hat koruma şalteri ile sigortalanması gerektiğine dikkat edin. Şebeke besleme kablosunun max. çap değeri 10 mm olacaktır.
- Zaman ve alaca karanlık ayarını sadece mercek monte edilmiş durumdayken yapın.

Tesisat/Duvar montajı

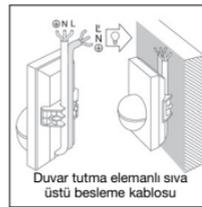
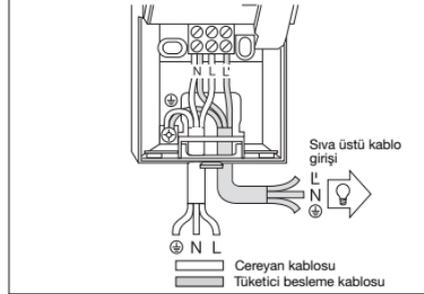
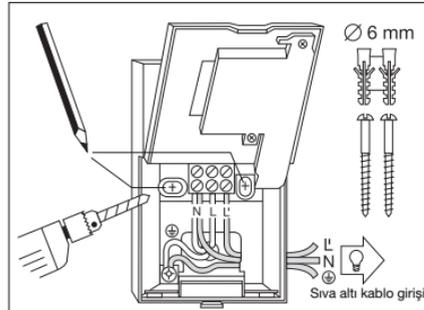

Duvar tutma elemanı siva üstü besleme kablosu

Lamba tarafından yayılan ısı sistemin devreye girmesine sebep olduğundan, sensör montaj yeri mevcut bir lambadan en azından 50 cm kadar uzakta olmalıdır. Belirtilen 5/12 metrelik erişim mesafelerine erişilebilir için montaj yüksekliği yaklaşık 2 m olmalıdır.

Montaj çalışma

1. Dizayn kapağını 2 sökün,
2. Sabitleme tirnağını 3 açın ve alt kutu bölümünü açın,
3. Delik yerlerini duvara işaretleyin,
4. Delikleri delin, dübeli (Ø 6 mm) yerleştirin,
5. Duvar, sivaüstü veya sivaaltı kablo tesisatının gerekliliğine göre kırın.
6. Elektrik hattı ve kullanıcı (tüketici) hattı kablosunu geçirin ve bağlantıyı yapın. Sivaüstüne yapılan kablo tesisatında tapa kullanın.

a) Elektrik bağlantısı

Elektrik kablosu 2 ila 3 telli kablodan oluşur:

- L** = Faz
 - N** = Nötr iletken
 - PE** = Toprak hattı
- Kabloların hangisinin hangi olduğunda şüphe duyduğunda kabloyu voltaj kontrol cihazı ile kontrol edin; ve sonra tekrar gerilim beslemesini kesin. Faz (L) ve nötr iletken (N) bağlantısı klemens bağlantısına göre yapılır. Toprak hattı kablosu toprak hattı kontakta (PE) bağlanır.

Açma ve kapama için şebeke besleme kablosuna bir şebeke şalteri de bağlanabilir. Alternatif olarak sensör, ayarlanması olan zaman ayarı boyunca elektrik kablosunda bulunan açma butonu ile elden açılabilir.

b) Tüketici besleme kablosunun bağlanması
Lambaya giden tüketici besleme kablosu da aynı şekilde 2 ila 3 telli kablodan oluşur. Lambanın çereyan kablosu L' ile işaretlenmiş klemense bağlanır. Nötr iletken ise N ile işaretlenmiş klemense elektrik şebekesinin nötr iletkeni ile birlikte

bağlanacaktır. Koruyucu iletken topraklama hattına (⊕) monte edilecektir.
7. Gövdeyi monte edin ve tekrar bağlayın.
8. Merceği yerleştirin (erişim mesafesi isteğe bağlı olarak max. 5 m veya 12 m) bkz. Bölüm Erişim mesafesi ayarı.
9. Zaman 5 ve alaca

karanlık ayarını 4 yapın (bkz. Bölüm Fonksiyonlar).
10. Dizayn kapağını 2 yerleştirin ve izinsiz kişilerden sokmesini engellemek için emniyet civatasını 1 sıkın.
Önemli: Elektrik kablolarının karıştırılması cihazın hasar görmesine yol açabilir.

Erişim mesafesinin temel ayarı

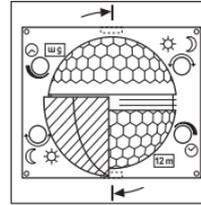

IS 180-2 cihazının merceği iki kapsama bölümüne ayrılmıştır. Merceğin bir yanısı ile max. 5 m bir mesafe ve diğer yanısı ile max. 12 m bir mesafe algılanır (montaj yüksekliği yakl. 2 m olduğunda).
Mercek takıldıktan (merceği görülen oluk içine sıkıca yerleştirin) sonra sağ alt

bölümde seçilen max. 12 m veya 5 m erim mesafesi gösterilir. Mercek yandan bir tornavida ile sabitlendiği yerden çıkarılabilir ve istenilen erişim mesafesi ayarına göre tekrar yerine takılabilir.

Köşe duvar tutma elemanının montajı

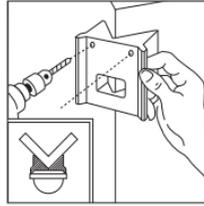
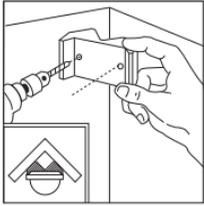

Cihazla birlikte gönderilmiş olan köşe duvar tutma elemanı ile IS 180-2 cihazı kolayca iç ve dış köşelere monte edilebilir. Delikleri derlerken köşe duvar tutma elemanını delik şablonu olarak kullanın. Bu şekilde delikler doğru açı ile duvara delinir ve köşe duvar tutma elemanı problemsizce monte edilebilir.

Fonksiyonlar

Elektrik bağlantısı yapıldıktan, gövde kapatıldıktan ve merceği yerleştirildikten sonra sistem işletmeye alınabilir. Dizayn kapağının

arkasında iki ayar olanağı 2 bulunmaktadır.

Önemli: Zaman ve alaca karanlık ayarını sadece merceği monte edildikten sonra yapın.



Kapatma gecikmesi (Zaman ayarı)

Lambanın istenilen yanma süresi, kademesiz olarak yaklaşık 5 saniye ile max. 15 dakika arasında ayarlanabilir. Ayar civatasının sola dayanmış olması en kısa yanma süresi olan yakl.

5 saniye, ve ayar civatasının sağa dayanmış olması ise en uzun yanma süresi olan azami 15 dakikayı gösterir. Kapsama alanının ayarlanması ve fonksiyon testi için en kısa yanma süresinin ayarlanmasını tavsiye ederiz.

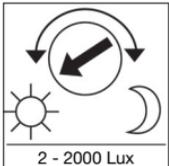

Alaca karanlık ayarı (devreye girme sınırı)

Sensörün istenilen devreye girme sınırı kademesiz olarak yaklaşık 2 Lux ile 2000 Lux arasında ayarlanabilir. Ayar civatasının sola dayanmış olması gündüz işletmesinin ayarlanmış olduğunu gösterir yakl.

Örnekler

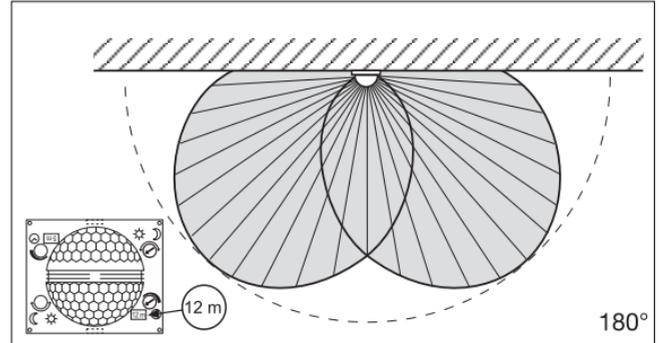
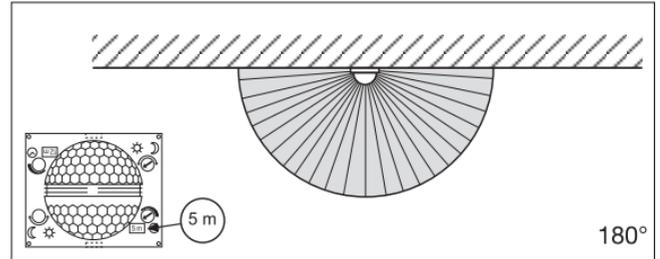

Kapak blendajı ile kişisel istekler doğrultusunda hassas ayarlama

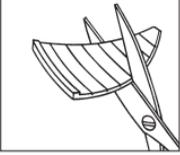

Örneğin yürüyüş yolu veya komşu araziler gibi bazı ek bölümleri kapsama alanından çıkarmak veya özellikle kapsama alanına olarak kontrol etmek için kapsama bölümü kapak blendajlarının takılması ile tam doğru şekilde ayarlanabilir. Kapak blendajları üzerlerindeki dikey veya yatay oluklara ayrılabilir veya makasta kesilebilir. Kapaklar merceğin ortasına en üst derinliğe asılabilir. Dizayn blendajının takılması ile kapaklar sabitlenir.

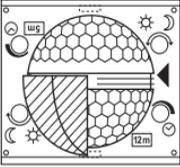

(Bakınız alt bölüm: Kapsama açısının azaltılması ve erişim mesafesinin küçültülmesi örnekleri.)

Örnekler

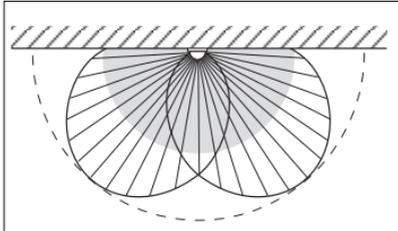
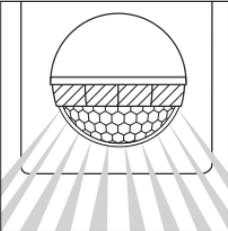
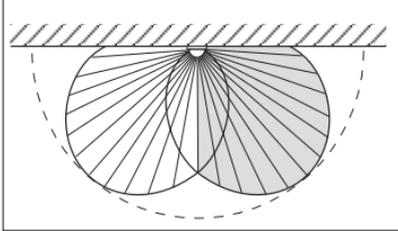
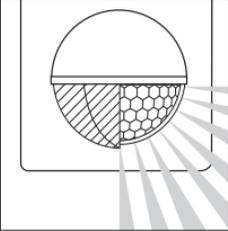

Örnek bağlantılar

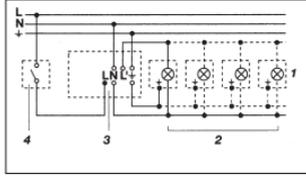

1. Nötr iletken bulunmayan lamba

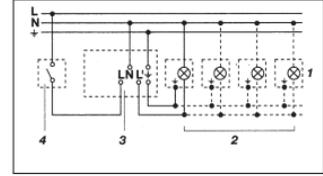

2. Nötr iletken bulunan lamba

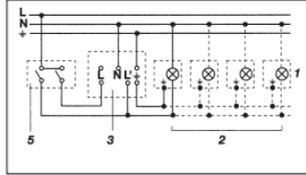

3. Elden ve otomatik işletme için seri şalter üzerinden bağlama

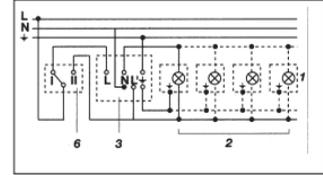

4. Sürekli ışık ve otomatik işletme için vaviyen-şalter üzerinden bağlama

Ayar I: Otomatik işletme
Ayar II: Sürekli aydınlatma için elden işletme
Dikkat: Sistem kapatılması mümkün değildir sadece Ayar I ve Ayar II arasında seçim yapılabilir.

- 1) Örneğin 1-4 x 100 W ampül
- 2) Tüketici, Lamba max. 1000 W (bkz. Teknik Özellikler)
- 3) IS 180-2 cihazının bağlantı klemensleri
- 4) Dahilli ev şalteri
- 5) Dahilli ev seri şalteri, manuel, otomatik
- 6) Dahilli ev vaviyen şalteri, otomatik, sürekli ışık

İşletim/bakım

Kızılötesi sensörlü lambanın otomatik olarak açılması için uygundur. Öngörülen sabotaj emniyeti bu cihazda bulunmadığından sensör, özel hırsızlık alarm sistemleri için uygun değildir.

Kötü hava şartları hareket algılayıcısının fonksiyonunu etkileyebilir. Kuşvetli rüzgar, kar, yağmur, dolu durumları ani sıcaklık değişimi oluşturduğundan ve cihazın bu durumu ısı kaynağından

ayırt edememesi lambanın hatalı olarak devreye girmesine sebep olabilir. Kapsama merceği kirlendiğinde nemli bir bezle (temizleme maddesi kullanılmadan) silinerek temizlenebilir.

İşletim anızaları

Arıza	Nedeni	Tamiri
IS 180-2 gerilim yok	<ul style="list-style-type: none">■ Sigorta arızalı, lamba şalterine basılmadı■ Kısa devre■ Elektrik şalteri KAPALI	<ul style="list-style-type: none">■ Yeni sigorta takın, şalteri açın, voltaj kontrol cihazı ile kabloyu kontrol edin■ Bağlantıları kontrol edin■ Çalıştırın
IS 180-2 devreye girmiyor	<ul style="list-style-type: none">■ Gündüz işletme moduna ayarlanmıştır, alaca karanlık ayarı gece işletme modundadır■ Ampül arızalı■ Elektrik şalteri KAPALI■ Sigorta arızalı■ Kapsama alanı doğru olarak ayarlanmadı	<ul style="list-style-type: none">■ Yeniden ayarlayın■ Ampülü değiştirin■ Çalıştırın■ Yeni sigorta takın, gerektiğinde bağlantıları kontrol edin■ Yeniden ayarlayın
IS 180-2 kapanmıyor	<ul style="list-style-type: none">■ Kapsama alanı içinde sürekli hareket mevcuttur■ devreye alınan lamba kapsama alanı içindedir ve sıcaklık değişikliği nedeniyle yeniden yanıyor■ Dahili ev seri şalteri üzerinden sürekli yanma işletmesinde■ WLAN cihazı, sensöre çok yakın konumlandırılmış	<ul style="list-style-type: none">■ Alanı kontrol edin ve yeniden ayarlayın veya üzerini kapatın■ Kapsama alanını değiştirin veya üzerini kapatın■ Seri şalteri otomatik ayarada■ WLAN cihazı ile sensör arasındaki mesafeyi arttırın
IS 180-2 daima AÇIP/KA-PATİYOR	<ul style="list-style-type: none">■ Kumandalanmış lamba kapsama alanı içinde■ Kapsama alanı dahilinde hayvanlar hareket etmektedir■ Kapsama alanı dahilinde ısı kaynağı (örneğin davlumbaz)	<ul style="list-style-type: none">■ Kapsama alanını değiştirin veya üzerini kapatın, aralığı büyütün■ Kapsama alanını değiştirin veya üzerini kapatın■ Kapsama alanını değiştirin veya üzerini kapatın
IS 180-2 istenmeden devreye giriyor	<ul style="list-style-type: none">■ Rüzgar, kapsama alanı içindeki ağaç ve çalılıklar hareket ettiriyor■ Yoldan geçen otomobillerin algılanması■ Hava şartları (rüzgar, yağmur, kar) nedeniyle veya vantilatörler, açık pencereden kaynaklanan ani sıcaklık değişmesi	<ul style="list-style-type: none">■ Bölümleri kapaklar ile kapsama alanı dışında bırakın■ Bölümleri kapaklar ile kapsama alanı dışında bırakın■ Kapsama alanını değiştirin, cihazı başka yere monte edin

Tasfiye

Elektrikli cihazlar, aksesuar ve ambalajlar, çevre dostu bir dönüşüme gönderilmelidir.



Elektrikli cihazların evsel atıklarından ayrıştırılması gerekmektedir!

Sadece AB ülkeleri için:

Atık Elektrikli ve Elektronik Cihazlar Avrupa yönergesine ve bunun dönüştüğü ulusal yasaya göre, artık kullanılmayacak haldedeki elektrikli cihazların ayrı toplanıp çevre dostu geri dönüşüm için gönderilmesi zorunludur.

Üretici garantisi

Bu STEINEL ürünü, büyük bir titanyla üretilmiş, fonksiyon ve güvenlik kontrolleri geçerli talimatlar uyarınca yapılmış ve ardından bir numune kontrolüne tabi tutulmuştur. STEINEL, kusursuz nitelik ve fonksiyon garantisini vermektedir.

Garanti süresi 36 ay olup, kullanıcıya satış tarihi itibarıyla başlar. Malzeme ve fabrikasyon hatalardan kaynaklanan kusurlar tarafımızca giderilmektedir; garanti hizmeti, tercihimize bağlı olarak kusurlu parçaların onarımı veya değişimi şeklinde gerçekleşir. Garanti hizmeti, aşınma parçalarının uygulama veya bakım sonucunda meydana gelen hasar ve kusurları kapsamaz.

Yabancı cisimlere yansıyan dolaylı zararlar, garanti kapsamı dışındadır. Garanti yükümlülüğü ancak, cihazın açılmamış halde kısa hata açıklaması, kasa fişi veya faturasıyla (satış tarihi ve satıcı kaşesi) birlikte, tam ambalajlanmış şekilde ilgili servis istasyonuna gönderilmesi durumunda geçerlidir.

Servis:
Fabrika servisimiz, garanti süresi sona erdikten sonra veya aksaklıklar halinde onarım yapar. Lütfen ürünü iyi ambalajlanmış halde, en yakın servis istasyonuna gönderiniz.

3 Y I L
ÜRETİCİ
GARANTİSİ

HU Szerelési útmutató

Igen tisztelt Ügyfelünk!

Nagyon köszönjük a bizalmát, amit a STEINEL infravörös mozgásérzékelőjének megvásárlásával kifejezésre juttatott. Ön egy kiváló minőségű termék mellett döntött, amelyet a

legnagyobb gondossággal gyártottunk, próbáltunk ki és csomagoltunk. Kérjük, a beszerelés előtt tanulmányozza át alaposan ezt a szerelési útmutatót. Ugyanis csak a szakszerű felszerelés és üzembe

helyezés garantálja a hosszú távú, megbízható és zavartmentes működést.

Kívánjuk, hogy lelje örömet az új infravörös mozgásérzékelőjének használatában.

A készülék ismertetése

- 1 Biztosító csavar
- 2 Egyedi kivitelű előlap
- 3 Lencse (levehető és elfordítható a hatótávolság alapértékének max. 5 m-re vagy 12 m-re történő beállításához)

- 4 Szűrületi beállítás 2-2000 Lux
- 5 Időbeállítás 5 mp - 15 perc

- 6 Rögzítő nyelv (készülékhez felhajtható a szereléshez és a hálózati csatlakozáshoz)

Műszaki adatok

Méretek (ma x szé x mé):	120 x 76 x 56 mm
Teljesítmény:	Izzó-/ halogénlámpa terhelés 1000 W Elektronikus előtét fénycsővek 1000 W Kompenzálatlan fénycsővek 500 VA Sorosan kompenzált fénycsővek 406 VA Párhuzamosan kompenzált fénycsővek 406 VA Kisfeszültségű halogénlámpák 1000 VA LED < 2 W 2 W < LED < 8 W LED > 8 W Kapacitív terhelés 132 µF
Hálózati csatlakozás:	230-240 V, 50 Hz
Érzékelési szög	vízszintesen 180°, függőlegesen 90°
Az érzékelő hatótávolsága:	1. alapbeállítás: max. 5 m 2. alapbeállítás: max. 12 m (gyári beállítás) + finombeállítás takaróbetétekkel: 1-12 m
Időbeállítás:	5 mp - 15 perc (gyári beállítás: 5 mp)
Szűrület-beállítás:	2-2000 Lux (gyári beállítás: 2000 Lux)
Védettségi mód:	IP 54
Hőmérséklettartomány:	-20 - +50 °C

Működési elv

Az IS 180-2 eszköz két 120°-os piro-érzékelővel rendelkezik, melyek a mozgó testek (emberek, állatok, stb.) által kibocsátott, láthatatlan hősgugárázást érzékelik. Az eszköz a felfogott hősgugárázást elektronikus jelle alakítja, és ennek segítségével kapcsolja be a csatlakoztatott

fogyasztót (pl. egy világítótestet). Akadályokon, így pl. falon vagy ablaküvegen keresztül a hősgugárázást nem érzékelhető, ezért a fogyasztó sem kapcsolódik be. A két piro-érzékelő segítségével 180°-os érzékelési szög és 90°-os nyílásszög érhető el. A lencse levehető és elfordítható.

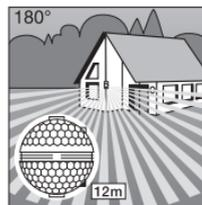

Hatótávolság max. 12 m

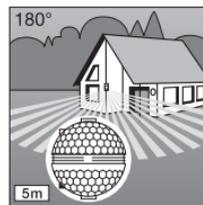

Hatótávolság max. 5 m

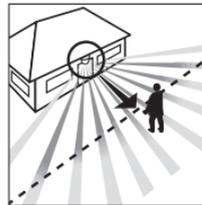

Mozgásirány: szemből

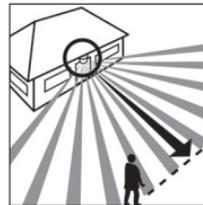

Mozgásirány: oldal

ható. Ezáltal két, max. 5 m-es, vagy 12 m-es hatótávolság-alapérték beállítását teszi lehetővé. A mellékelt fal tartó segítségével az infravörös mozgásérzékelő problémamentesen felszerelhető belső és külső sarkokra is.

Fontos! A mozgás érzékelése akkor a legbiztosabb, ha a berendezést a mozgáshoz képest oldalirányban helyezi el, és az érzékelő látóterét nem korlátozzák akadályok (pl. fák, falak stb.).

⚠ Biztonsági tudnivalók

- A mozgásérzékelőn végzendő minden munka előtt szakítsa meg a feszültségellátást!
- Szerelésekor a csatlakoztatandó elektromos vezeték nem lehet feszültség alatt. Ezért elsőként kapcsolja le az áramot, és feszültségjelzővel ellenőrizze a feszültségmentességet.
- Az érzékelő felszerelésekor hálózati feszültséggel végzett munkáról van szó. Ezért azt szakszerűen, az illető országban szokásos szerelési előírásoknak és csatlakoztatási feltételeknek megfelelően kell végezni (DE-VDE 0100, AT-ÖVE-EN 1, CH-SEV 1000).
- Kérjük, vegye figyelembe, hogy az alkonykapcsolót 10 A-es hálózati védőkapcsolóval kell biztosítani. A hálózati csatlakozóvezeték átmérője max. 10 mm lehet.
- Az idő- és szűrületbeállítást csak felszerelt lencsével végezze el.

Bekötés / Felszerelés a falra

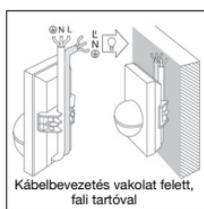
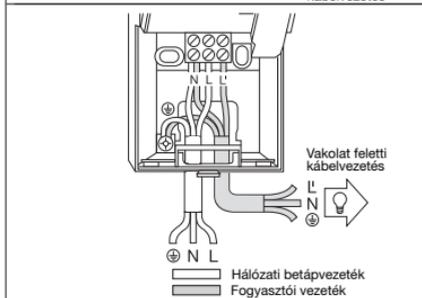
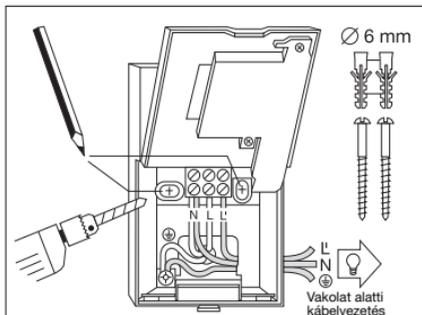

Célszerű az érzékelőt lámpatesttől legalább 50 cm-re felszerelni, mert annak hősugárzása az érzékelő téves indításához vezethet. Célszerű az érzékelőket kb. 2 m magassra szerelni, hogy el lehessen érni a megadott 5/12 m-es hatótávolságokat.

A szerelés menete:

- Húzza le a 2) előlapot,
- Oldja ki a 6) rögzítő nyelvet és hajtsa fel a készülékhez alsó felét,
- Jelölje be a furatok helyét,
- Fúrja ki a furatokat, helyezze be a (Ø 6 mm-es) tipliket,
- A kábel bevezetéséhez törje ki a falat a vakolat feletti ill. vakolat alatti vezetékvezetésnek megfelelően.
- Vezesse be a készülékhez a hálózati- és fogyasztói kábeleket, és csatlakoztassa őket. Vakolat feletti vezetékvezetés esetén használja a tömítő dugót.

a) A hálózati betápvezeték csatlakoztatása

A hálózati betápvezeték 2- vagy 3-erű kábelből áll:
L = fázis

N = nulla vezeték

PE = védővezeték

Kétség esetén a kábeleket feszültségjelző segítségével azonosítania kell; majd le kell róla kótnia a feszültséget. A (L) fázis és (N) nulla vezeték csatlakozása a kapcsolósztási tervet kövesse. A védővezető a (PE) földelő érintkező csatlakozására kerül.

A hálózati betápvezetékben természetesen hálózati kapcsoló is lehet, amellyel ki-és bekapcsolható a berendezés. De a mozgásérzékelőt a beállított időnek megfelelő időtartamra a hálózati betápvezetékben elhelyezett nyitóérintkezővel is működésbe lehet helyezni.

b) A fogyasztói vezeték csatlakoztatása

A világítótesthez menő fogyasztói vezeték szintén 2- vagy 3-erű kábelből áll. A világítótest áramvezető vezetékét az L' jelű kapcsolatba erősítjük. A nulla vezetőt a hálózati betápvezeték nulla vezetőjével együtt az N jelű kapcsolóra kötjük rá.

A védővezetőt a (PE) földelő érintkezőre helyezjük rá.
7. Csavarozza rá a készülékhez és újból csukja be.
8. Helyezze fel a lencsét (a hatótávolságot max. 5 m-re vagy 12 m-re lehet választani). Id. a Hatótávolság beállítása c. fejezetet.
9. Állítsa be az időt 5) és a szürkületi értéket 8) (lásd a

Műveletek című fejezetet).
10. Helyezze fel a 2) előlapot és rögzítse az 1) biztosító csavarral illetékesen lezuhás ellen.
Fontos! A csatlakozás felcserélése a berendezés károsodásához vezethet.

Sarokfali tartó felszerelése

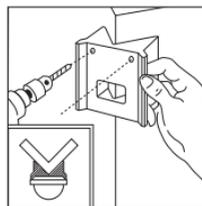
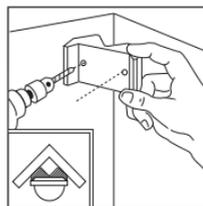

A mellékelt sarokfali tartóval az IS 180-2 kényelmesen felszerelhető belső- és külső sarokfalakra. Használja sablonként a sarokfali tartót a furatok fúrásánál. A furatok így a megfelelő szögben állnak, és a sarokfali tartó könnyedén felszerelhető.

Műveletek

A hálózatra kötés, az eszköz hazánál zárása és a lencse felhelyezése után üzembe helyezhető a berendezés.

Az egyedi tervezésű 2) előlap mögötti kétféle beállítási lehetőség rejtezik.

Fontos! Az időt és a szürkületi értéket csak felszerelt lencsénél állítsa be!

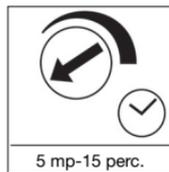

Kikapcsolás késleltetés (időbeállítás)

A lámpa kívánt világítási idejét fokozatmentesen lehet beállítani kb. 5 mp és max. 15 perc közötti értékre. Az ütközésigra balra forgatott állítócsavar minimális, kb. 5 mp-es időt,

az ütközésig jobbra forgatott állítócsavar maximális, kb. 15 perces időt jelent. Az érzékelési terület beállításakor, és a működéspróbánál ajánlatos minimális időt beállítani.

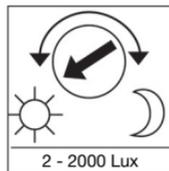

Szürkületi beállítás (megszólalási küszöb)

Az érzékelő kívánt megszólalási küszöbértékét kb. 2 - 2000 Lux között fokozatmentesen lehet beállítani. Az ütközésigra balra forgatott állítócsavar kb. 2000 Lux nappali fényt jelent.

Az ütközésig jobbra forgatott állítócsavar kb. 2 Lux szürkületi fényt jelent. Az érzékelési terület beállításakor, és a nappali fényű működéspróbánál az állítócsavarnak ütközésig balra forgatott állásban kell állnia.

Hatótávolság-alapbeállítások

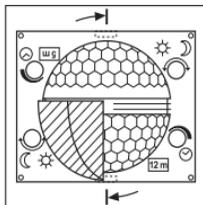

Az IS 180-2 lencséje két érzékelési tartományra van felosztva. Az egyik féllel max. 5 méteres, a másik féllel max. 12 méteres hatótávolság érhető el (kb. 2 m-es szerelési magasságnál).

A lencse felhelyezése után (ehhez a lencsét be kell szorítani az e célra szolgáló vezetékbe) jobbra lenn lehet leolvasni a választott

max. 12 m-es vagy 5 m-es hatótávolságot. A lencsét oldalról egy csavarhúzóval lehet kiemelni a foglalatából, majd újból felhelyezni a kívánt hatótávolságnak megfelelően.

Példák

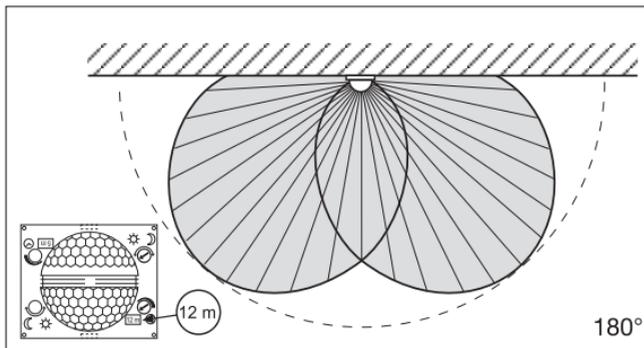
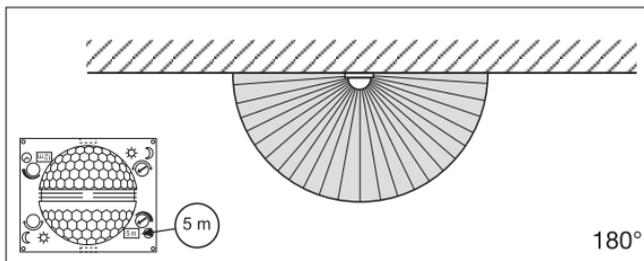

Egyéni finombeállítás fényellenzőkkel

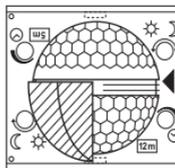
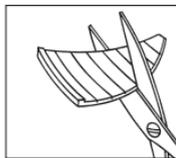

Annak érdekében, hogy egyes területeket, pl. gyalogutakat vagy szomszédos telkeket kizárhassunk vagy célzottan megfigyelhessünk, az érzékelési tartomány fényellenzők segítségével pontosan beállítható.

A fényellenzők az előre kialakított hornyok mentén függőleges és vízszintes irányban szétválaszthatók, vagy ollóval levághatók. Majd a lencse közepén lévő legfelső mélyedésbe beakaszthatók. Végül az egyedi kialakítású előlap felhelyezésével rögzíthetők.

(Lásd lenn: példák az érzékelési szög csökkentésére, valamint a hatótávolság szűkítésére.)

Példák

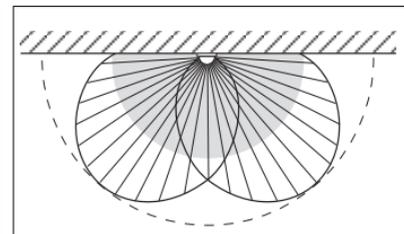
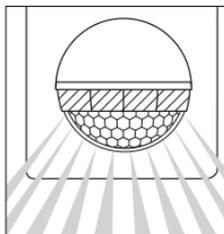
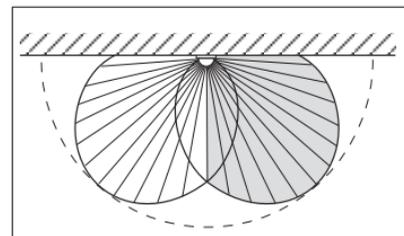
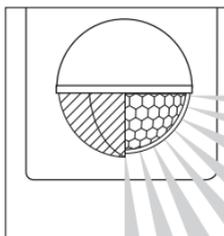

Csatlakozási példák

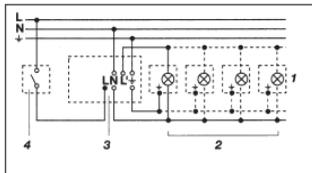

1. Nulla vezető nélküli világítótést

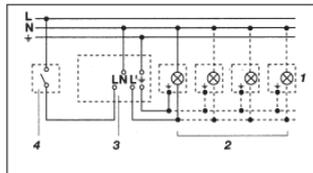

2. Nulla vezetővel rendelkező világítótést

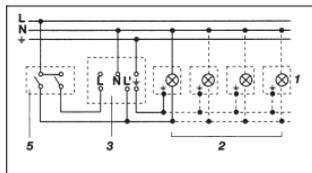

3. Csatlakozás soros kapcsolóval kézi- és automatikus működtetéshez

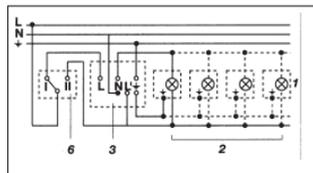

4. Csatlakozás váltókapcsolóval állandó fényű és automatikus működtetéshez
I. állás: automatikus működtetés
II. állás: kézi működtetésű tartós világítás
Figyelem! A berendezést nem lehet kikapcsolni, csupán az I. és II. állás közötti választási üzemmód használható.

- 1) Pl. 1-4 x 100 W-os izzólámpák
- 2) Fogyasztók, világítás max. 1000 W-ig (ld. a műszaki adatoknál)
- 3) Az IS 180-2 csatlakozókapcsai
- 4) Házon belüli kapcsoló
- 5) Házon belüli soros kapcsoló, kézi, automatikus
- 6) Házon belüli váltókapcsoló, automatikus, folytonos világítás

Üzemeltetés/ápolás

Az infravörös mozgásérzékelő a világítás automatikus kapcsolására alkalmas eszköz. Speciális riasztóberendezésekben nem használható, mivel nem rendelkezik az ilyen berendezésekre előírt szabotázs védelemmel.

Az időjárás körülmények hatással lehetnek a mozgásérzékelő működésére. Erős szellőkések, hóesés, eső, jégeső helytelen működést eredményezhet, mivel a hőmérséklet hirtelen ingadozásait a készülék nem

tudja megkülönböztetni a hőforrásoktól. Az érzékelő lencséje szennyeződés esetén nedves ruhával (tisztítószertől tisztítható meg).

Üzemmavarok

Üzemmavar	Oka	Elhárítása
Az IS 180-2 nem kap feszültséget	<ul style="list-style-type: none"> ■ biztosíték hibás, nincs bekapcsolva ■ zárlat ■ hálózati kapcsoló KI van kapcsolva 	<ul style="list-style-type: none"> ■ új biztosíték, hálózati kapcsolót bekapcsolni; vezeték feszültségjelzővel átvizsgálni ■ csatlakozásokat átvizsgálni ■ bekapcsolni
Az IS 180-2 nem kapcsol be	<ul style="list-style-type: none"> ■ nappali üzemmél a szűrőküeti érték éjszakai üzemmé van beállítva ■ izzó kiégett ■ hálózati kapcsoló KI van kapcsolva ■ biztosíték hibás ■ érzékelési tartomány nincs célzottan beállítva 	<ul style="list-style-type: none"> ■ újra beállítani ■ izzót kicserélni ■ bekapcsolni ■ új biztosíték, esetleg csatlakozást ellenőrizni ■ újra beállítani
Az IS 180-2 nem kapcsol ki	<ul style="list-style-type: none"> ■ folyamatos mozgás az érzékelési területen ■ a kapcsolt világítótést az érzékelési területen található, és a hőmérsékletváltozás hatására újra bekapcsol ■ a ház soros kapcsolója tartós üzemmé van kapcsolva ■ Helyezze a WLAN készüléket nagyon közel az érzékelőhöz 	<ul style="list-style-type: none"> ■ területet ellenőrizni és esetleg újra beállítani, ill. letakarni ■ területet módosítani, ill. letakarni ■ soros kapcsoló automatikus állásban ■ Növelje a WLAN készülék és az érzékelő közötti távolságot
Az IS 180-2 folyamatosan ki-be kapcsol	<ul style="list-style-type: none"> ■ a kapcsolt világítótést az érzékelési területen található ■ állapot mozognak az érzékelési területen ■ hőforrás (pl. páraelszívó) az érzékelési területen 	<ul style="list-style-type: none"> ■ területet átállítani, ill. letakarni, a távolságot megnövelni ■ területet átállítani, ill. letakarni ■ területet átállítani, ill. letakarni
IS 180-2 kéretlenül bekapcsol	<ul style="list-style-type: none"> ■ az érzékelési területen szél mozgatja a fákat és bokrokat ■ az utcán elhaladó autók érzékelése ■ az időjárás (szél, eső, hó), vagy a ventilátorokból, nyitott ablakokon át kiáramló levegő miatt a hőmérséklet hirtelen változik 	<ul style="list-style-type: none"> ■ területet takaróbetétekkel kitakarni ■ területet takaróbetétekkel kitakarni ■ területet megváltoztatni, a felszerelés helyét áthelyezni

Ártalmatlanítás

Gondoskodjon az elektromos készülékek, a tartozékok és a csomagolás környezetbarát újra hasznosításáról.



Ne dobjon elektromos készülékeket a háztartási szemétkbe!

Csak az EU-országok esetében:

Az elektromos és elektronikus berendezések hulladékainak kezelésére vonatkozó hatályos európai irányelvek, és azok végrehajtásáról szóló nemzeti rendelkezések

szerint a már nem használható elektromos készülékeket külön kell gyűjteni, és környezetbarát újrahasznosításukról gondoskodni.

Működési garancia

Ezt a terméket a STEINEL maximális gonddal gyártotta le, működését és biztonságát az érvényes előírások alapján vizsgálta be, majd szűrőpróba szerűen ellenőrizte. A Steinel garanciát vállal a kifogástalan minőségre és működésre.

A garancia ideje 36 hónap, ami a vásárlás napján kezdődik. Minden olyan hibát kijavítunk, ami anyag- vagy gyártási hibára vezethető vissza. A garancia teljesítésének módját mi választjuk meg: ez lehet a hibás alkatrész megjavítása vagy kicserélése. A garancia nem vonatkozik a kopóalkatrészekre, valamint az olyan károokra és hiányosságokra, amelyek a szakszerűtlen kezelés vagy karbantartás miatt következnek be.

Idegen tárgyakon keletkező következményes károk ki vannak zárva a garancia köréből. Garanciát csak akkor vállalunk, ha a készüléket szétzseregetlen állapotban jól becsomagolják, mellékelik a hiba rövid leírását, a (vásárlás időpontjával és a kereskedő pecsétjével ellátott) pénztárblokkot vagy számlát, és ezeket elküldik az illetékes szerviznek.

Szerviz:

A garanciaidő eltelte után, vagy nem garanciális hibák esetén gyári szervizünk végzi a javításokat. Kérjük, hogy a jól becsomagolt terméket küldje el az Önhez legközelebb eső szerviznek.

3 ÉV
GYÁRTÓI
GARANCIA

Princip činnosti

IS 180-2 je vybaven dvěma pyroelektrickými senzory uspořádanými po 120°, které zaznamenávají neviditelné tepelné záření vydávané pohybujícími se těly (osob, zvířat atp.). Takto zaznamenané tepelné záření je pak elektronicky převedeno na signál způsobující zapnutí

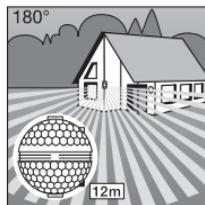

Dosah max. 12 m

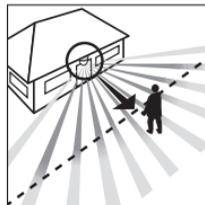

Směr chůze: čelně

připojeného spotřebiče (např. osvětlení). Tepelné záření neprochází překážkami, jakými jsou například zdi nebo skleněné tabule, a v těchto případech tedy k zapnutí nedochází. Pomocí dvou pyroelektrických senzorů je při úhlu otevření 90° dosaženo úhlu zachytu 180°.

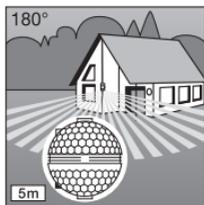

Dosah max. 5 m



Směr chůze: protříc

Čočka senzoru je odnímatelná a otočná. Toto řešení umožňuje dvě základní nastavení dosahu: max. 5 m nebo 12 m. Přiložené nástěnné držáky umožňují snadnou montáž infračerveného senzoru ve vnitřních koutech a in vnějších rozích.

Důležité: Nejbezpečnější zachycení pohybu dosáhnete tehdy, pokud přístroj namontujete napříč ke směru chůze a senzoru přitom nebrání ve výhledu žádné překážky (jako např. stromy, zdi atp.).

- Mějte prosím na paměti, že senzor musí být zajištěn jističem vedení o hodnotě 10 A. Vedení použité k připojení k síti smí mít maximální průměr 10 mm.
- Časové a soumrakové nastavení provádějte pouze s namontovanou čočkou.

Instalace / montáž na stěnu

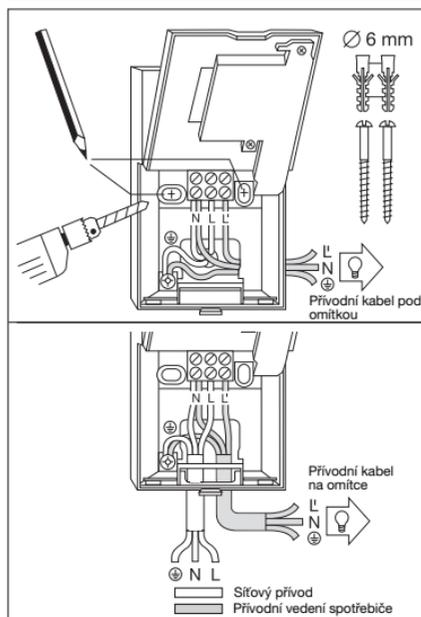

Místo montáže by mělo být vzdáleno nejméně 50 cm od nejbližšího svítidla, jehož tepelné záření může mít za následek chybnou aktivaci senzoru. Aby bylo možno dosáhnout uvedených dosahů 5/12 m, měla by montážní výška činit asi 2 m.

Postup při montáži:

1. Stáhněte tvarovou clonu 2. Uvolněte zarážku 3. Označte si místa pro vyvrtání otvorů. 4. Vyvrtejte otvory, vložte do nich hmoždinky (Ø 6 mm). 5. Dle potřeby vyloďte ve stěně tělesa otvory pro protažení kabelu vedeného na omítku nebo pod omítkou.

6. Protáhněte kabely síťového přívodu a přívodního vedení spotřebiče a připojte je. V případě přívodního kabelu vedeného na omítku použijte utěšňovací zátky.

a) Připojení k elektrické síti

K připojení k elektrické síti použijte kabel se 2 až 3 vodiči:

L = fázový vodič

N = nulový vodič

PE = ochranný vodič

V případě pochybností je nutno identifikovat jednotlivé vodiče kabelu pomocí zkoušečky napětí; zda jsou na stěnu lze použít také přiložený nástěnný držák určený pro vnitřní kouty. Kabely je tak možno přivést po omítkě shora za přístroj a pohodlně je protáhnout příslušným otvorem.

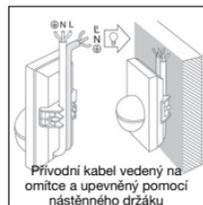

Přívodní kabel vedený na omítku a upevněný pomocí nástěnného držáku

Upozornění: Při montáži na stěnu lze použít také přiložený nástěnný držák určený pro vnitřní kouty. Kabely je tak možno přivést po omítkě shora za přístroj a pohodlně je protáhnout příslušným otvorem.

b) Připojení přírodního vedení spotřebiče
Přírodní vedení spotřebiče svítidla je tvořeno rovněž dvou- až tří vodičovými kabelem. Fázový vodič svítidla se zapojí do svorky označené L'. Nulový vodič se prostřednictvím svorky označené N propojí s nulovým vodičem síťového

přírodního vedení. Ochranný vodič se připojí ke svorce zemního kontaktu (⊕).
7. Přišroubujte těleso přístroje a opět je uzavřete.
8. Nasaďte čočku senzoru (dosah dle výběru max. 5 m nebo 12 m) viz kapitolu Nastavení dosahu.
9. Proveďte časové [2] a soumrakové nastavení [3] a soumrakové nastavení

[4] (viz kapitolu Funkce).
10. Nasaďte tvarovou clonu [5] a pomocí pojistného šroubu [6] ji zajistíte proti neoprávněnému sejmutí.
Důležité: Záměna vodičů může mít za následek poškození přístroje.

Montáž pomocí rohového nástěnného držáku

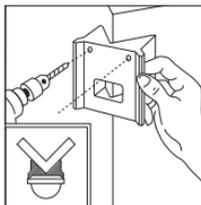
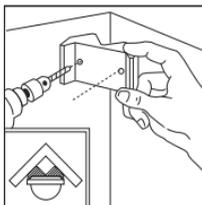

Pomocí přiložených rohových nástěnných držáků lze přístroj IS 180-2 pohodlně namontovat do vnitřních koutů i na vnější rohy. Při vrtání otvorů použijte příslušný rohový nástěnný držák jako šablonu. Tímto způsobem se zajistí vyvrtání otvoru pod správným úhlem a rohový nástěnný držák je možno bez problémů přimontovat.

Funkce

Po provedení připojení k elektrické síti, uzavření tělesa přístroje a nasazení čočky je zařízení možno uvést do provozu. Pomocí

regulátorů skrytých za tvarovou clonou [2] je možno provést dvojí nastavení.

Důležité: Časové a soumrakové nastavení provádějte pouze s namontovanou čočkou.

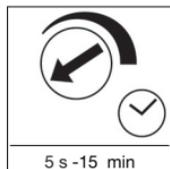

Zpoždění vypnutí (časové nastavení)

Požadovanou dobu, po kterou má svítidlo svítit, je možno nastavit plynule v rozmezí od asi 5 s do max. 15 min. Je-li regulační šroub u levého dorazu, znamená to nejkratší dobu,

tj. asi 5 s, regulační šroub u pravého dorazu znamená nejdelší dobu, tedy asi 15 min. Při nastavování oblasti záchytu a při provádění funkční zkoušky se doporučuje zvolit nejkratší dobu.

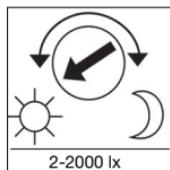

Soumrakové nastavení (prahová reakční hodnota)

Požadovanou prahovou reakční hodnotu senzoru je možno plynule nastavit v rozmezí asi 2 až 2000 lx. Levý doraz regulačního šroubu znamená provoz za denního světla, tedy asi 2000 lx.

Pravý doraz regulačního šroubu znamená provoz za soumraku při asi 2 lx. Při nastavování oblasti záchytu a při provádění funkční zkoušky za denního světla musí být regulační šroub otočen až k levému dorazu.

Základní nastavení dosahu

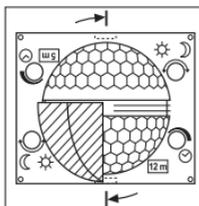

Čočka přístroje IS 180-2 je rozdělena do dvou oblastí záchytu. Pomocí jedné poloviny se docílí dosahu max. 5 m, druhá polovina umožňuje max. dosah 12 m (při montážní výšce činiči asi 2 m). Po instalaci čočky (čočka je pevně namontovaná v připraveném vedení) lze dole vpravo přečíst max. zvolený dosah 12 m nebo

5 m. Pomocí šroubováku je čočku možno bočně uvolnit ze zářávek a následně ji nasadit zpět v poloze odpovídající požadovanému dosahu.

Příklady

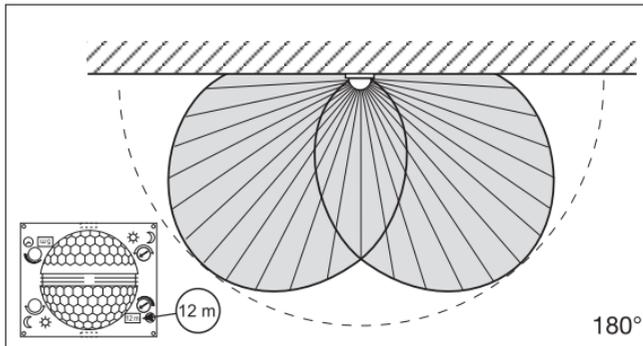
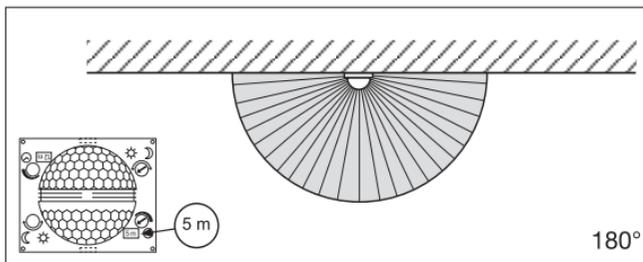

Individuální jemné seřízení pomocí krycích clon

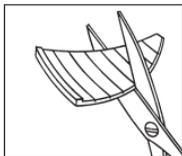

Aby bylo možno cíleně sledovat nebo naopak vyloučit určité dílčí oblasti, např. chodníky nebo sousední pozemky, je možno provést přesné nastavení oblasti záchytu připevněním krycích segmentů.

Jednotlivé krycí segmenty lze oddělit nebo odstříhnout nůžkami - ve vodorovném i svislém směru - podél předem vyražených dělicích drážek. Takto připravené krycí segmenty je pak možno zavěsit do nejvyššího vybrání ve středu čočky. Konečné upevnění segmentů se poté provede nasazením tvarové clony.

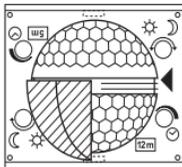

(Viz dole: příklady zmenšení úhlu záchytu a omezení dosahu.)

Příklady

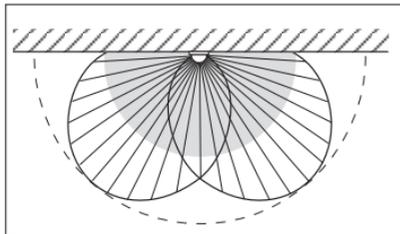
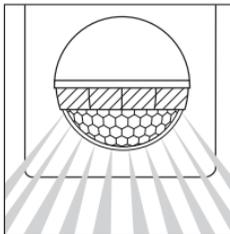
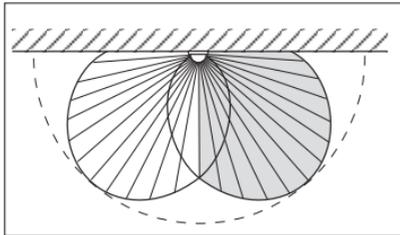
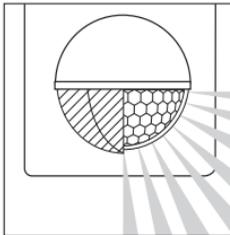

Příklady připojení

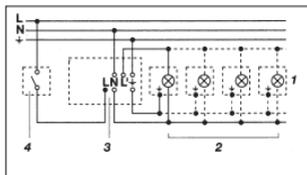

1. Světlo, u kterého není k dispozici nulový vodič

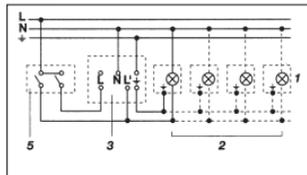

3. Připojení prostřednictvím sériového přepínače pro ruční a automatický provoz

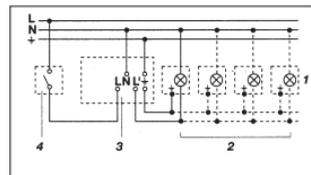

2. Světlo se stávajícím nulovým vodičem

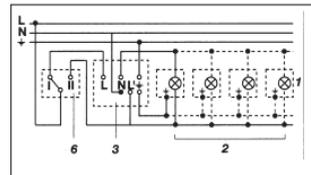

4. Připojení prostřednictvím střídavého přepínače pro trvalé osvětlení a automatický provoz

Poloha I: Automatický provoz
Poloha II: Ruční provoz, trvalé osvětlení
Pozor: Není možné zařízení vypnout, lze pouze přepínat mezi polohou I a polohou II.

- 1) Např. 1-4 x 100 W žárovky
- 2) Spotřebiče, osvětlení max. 1000 W (viz Technická data)
- 3) Připojovací svorky IS 180-2
- 4) Domovní přepínač
- 5) Domovní sériový přepínač, ruční, automatický provoz
- 6) Domovní střídavý přepínač, automatický provoz, trvalé osvětlení

Provoz a ošetřování

Infračervený senzor je vhodný k automatickému zapínání osvětlení. Přístroj není vhodný pro speciální poplašné soustavy proti vloupání, protože není vybaven příslušným předepsaným zabezpečením proti

sabotáži. Funkci hlášení pohybu mohou ovlivňovat povětrnostní podmínky. Při silných poryvech větru, sněžení, dešti nebo krupobití může dojít k chybnému zapnutí, poněvadž náhlé výkyvy teploty nemohou být

odlišeny od účinku skutečných zdrojů tepla. Snímací čočku je v případě znečištění možno očistit vlhkým hadříkem (bez použití čističích prostředků).

Provozní poruchy

Porucha	Příčina	Náprava
IS 180-2 je bez napětí	<ul style="list-style-type: none"> ■ Poškozená pojistka, svítidlo není zapnuté ■ Zkrat ■ Vypnutý síťový vypínač 	<ul style="list-style-type: none"> ■ Nová pojistka, zapnout síťový vypínač; zkontrolovat vedení pomocí zkoušečky napětí ■ Zkontrolovat připojení ■ Zapnout
Přístroj IS 180-2 se nezapíná	<ul style="list-style-type: none"> ■ Při denním provozu je zvoleno soumrakové nastavení odpovídající nočnímu provozu ■ Poškozená žárovka ■ Vypnutý síťový vypínač ■ Poškozená pojistka ■ Oblast záchytu není přesně nastavena 	<ul style="list-style-type: none"> ■ Znovu nastavit ■ Vyměnit žárovku ■ Zapnout ■ Nová pojistka, popř. zkontrolovat připojení ■ Znovu seřídít
Přístroj IS 180-2 se nevyepíná	<ul style="list-style-type: none"> ■ Trvalý pohyb v oblasti záchytu ■ Spínané svítidlo se nachází v oblasti záchytu a díky teplotním změnám se přepíná. ■ Domovní sériový přepínač přepnutý na trvalý provoz ■ Zařízení WLAN umístít velmi blízko senzoru 	<ul style="list-style-type: none"> ■ Zkontrolovat oblast a event. znovu nastavit, popř. zakrýt ■ Změnit oblast, popř. zakrýt ■ Sériový přepínač do polohy Auto ■ Zvětšit vzdálenost mezi zařízením WLAN a senzorem
Přístroj IS 180-2 stále stří-davě zapíná a vypíná	<ul style="list-style-type: none"> ■ Spínané svítidlo se nachází v oblasti záchytu ■ V oblasti záchytu se pohybují zvířata ■ Tepelný zdroj (např. odsavač par) v oblasti záchytu 	<ul style="list-style-type: none"> ■ Přestavit oblast záchytu, popř. zakrýt, zvětšit vzdálenost ■ Přestavit oblast popř. zakrýt její část ■ Přestavit oblast popř. zakrýt její část
Přístroj IS 180-2 zapíná v nevhodnou dobu	<ul style="list-style-type: none"> ■ Vítr pohybuje stromy a keři v oblasti záchytu ■ Zaznamenávání pohybu aut na ulici ■ Náhlá změna teploty způsobená povětrnostními vlivy (vítr, déšť, sníh) nebo odvětrávaným vzduchem proudícím od ventilátorů či z otevřených oken 	<ul style="list-style-type: none"> ■ Zatěmit oblasti krycími clonami ■ Zatěmit oblasti krycími clonami ■ Změnit oblast záchytu, změnit místo montáže

Likvidace

Elektrická zařízení, příslušenství a obaly by měly být odevzeny k ekologickému opětovnému zhodnocení.



Nevyhazujte elektrická zařízení do domovního odpadu!

Jen pro země EU:

V souladu s platnou evropskou směrnicí o odpadních elektrických a elektronických zařízeních a jejím převedení do národního práva musí být nepoužitelná elektrická zařízení separována a odevzdána k ekologickému opětovnému zhodnocení.

Záruka výrobce

Tento výrobek firmy STEINEL je vyráběn s maximální pozorností věnovanou jeho funkcčnosti a bezpečnosti, které byly vyzkoušeny podle platných předpisů, přičemž se výrobek rovněž podrobil namátkové výstupní kontrole. Firma STEINEL přebírá záruku za bezvadné provedení a funkčnost. Záruka se poskytuje v délce 36 měsíců a začíná dnem prodeje výrobku spotřebiteli. Odstraněny vám budou výrobní vady a závady zapříčiněné vadným materiálem, přičemž záruka spočívá v opravě nebo výměně chybného dílu dle našeho výběru. Záruka se nevztahuje na škody na dílech podléhajících opotřebení, na škody a vady zapříčiněné nesprávným zacházením nebo údržbou.

Uplatňování dalších nároků následných škod na cizích věcech je vyloučeno. Záruka bude uznána jen tehdy, bude-li nedemontovaný přístroj dobře zabalen, přiložen krátký popis závady, pokladní stvrženka nebo faktura (datum prodeje a razítko prodejny), poslána na adresu příslušného servisu.

Servis:

Naše servisní opravy provádějí rovněž opravy po uplynutí záruční doby nebo opravy závad, na které se záruka nevztahuje. Dobře zabalený výrobek zašlete, prosím, i v tomto případě nejbližšímu servisnímu středisku.

3 LETÁ
ZÁRUKA
VÝROBCE

SK Návod na montáž

Vážený zákazník,

ďakujeme vám za dôveru, ktorú ste nám preukázali kúpou tohto infračerveného senzora značky STEINEL. Rozhodli ste sa pre kvalitný výrobok, ktorý bol vyrobený, testovaný a balený s najvyššou starostlivosťou.

Pred inštaláciou sa oboznámte s týmto montážnym návodom. Pretože len správna inštalácia a uvedenie do prevádzky zaručujú dlhodobú, spoľahlivú a bezporuchovú prevádzku.

Prajeme vám veľa spokojnosti s vaším novým infračerveným senzorom.

Popis prístroja

- 1 poistná skrutka
- 2 dizajnové tienidlo
- 3 sošovka (odoberateľná a otočná na voľbu základného nastavenia dosahu max. 5 m alebo 12 m)
- 4 nastavenie stmievania 2- 2000 lx
- 5 nastavenie času 5 s - 15 min.
- 6 západka (kryt sa dá za účelom nastávie a pripojenia na sieť odklopiť)

Technické údaje

Rozmery (v × š × h):	120 × 76 × 56 mm
Výkon:	zaťaženie halogénovej žiarovky 1000 W žiarivky s EVG 1000 W žiarivky nekompenzované 500 VA žiarivky so sériovou kompenzáciou 406 VA žiarivky s paralelnou kompenzáciou 406 VA nízkovoltové halogénové žiarovky 1000 VA LED < 2 W 16 W 2 W < LED < 8 W 64 W LED > 8 W 64 W kapacitné zaťaženie 132 µF
Sieťová prípojka:	230-240 V, 50 Hz
Uhol snímania:	180° horizontálne, 90° vertikálne
Dosah senzora:	základné nastavenie 1: max. 5 m základné nastavenie 2: max. 12 m (nastavenie z výroby) + jemné nastavenie pomocou krytov 1-12 m
Nastavenie času:	5 s - 15 min. (nastavenie z výroby: 5 s)
Nastavenie stmievania :	2-2000 lx (nastavenie z výroby: 2000 lx)
Krytie:	IP 54
Teplotný rozsah:	-20 až +50 °C

Princíp

IS 180-2 je vybavený dvoma pyrosenzormi otočnými o 120°, ktoré snímajú neviditeľné tepelné žiarenie pohybujúcich sa telies (osoby, zvieratá atď.). Toto zaznamenané tepelné žiarenie sa elektronicky spracuje a pripojený spotrebič (napr. svetidlo) sa zapne.

Cez prekážky, ako sú napr. múry alebo sklenené tabule, sa tepelné žiarenie nezaznamenáva a nedochádza teda ani k spinaniu. Prostredníctvom dvoch pyrosenzorov sa dosahuje uhol snímania 180° s uhlom otvorenia 90°. Sošovka sa dá otáčať aj odobrat.

To umožňuje nastavenie dvoch základných dosahov max. 5 m alebo 12 m. Pomocou priložených nástenných držiakov môžete infračervený senzor pohodlne namontovať na vnútornú a vonkajšiu rohu.

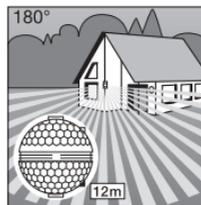

Dosah max. 12 m

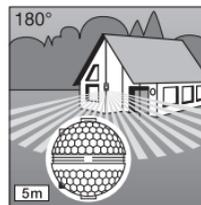

Dosah max. 5 m

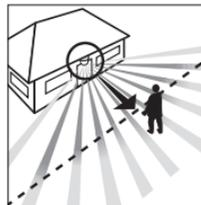

Smer chôdze: čelný

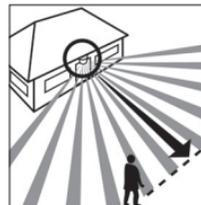

Smer chôdze: bočný

Dôležité: Najistejšie snímání pohybu dosiahnete, ak prístroj namontujete bočne k smeru pohybu a ak výhľad senzora neobmedzujú žiadne prekážky (ako napr. stromy, múry atď.).

⚠ Bezpečnostné pokyny

- Pred všetkými prácami na pohybovom senzore prerušte prívod elektrickej energie!
- Pri montáži musí byť pripájané elektrické vedenie bez napätia. Preto je potrebné najskôr vypnúť elektrický prúd a skontrolovať beznapätosť pomocou skúšačky napätia.
- Pri inštalácii senzora ide o prácu so sieťovým napätím. Preto sa musí vykonať odborne podľa bežných inštalčných predpisov a podmienok pripojenia (DE-VDE 0100, AT-ÖVE-EN 1, CH-SEV 1000).
- Dbajte na to, že senzor musí byť istený výkonným ističom 10 A. Napájacie vedenie smie mať max. priemer 10 mm.
- Nastavenie času a stmievania vykonávajúte iba s namontovanou sošovkou.

Inštalácia/montáž na stenu

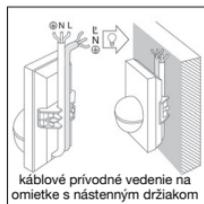
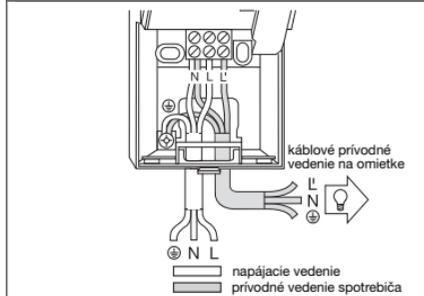
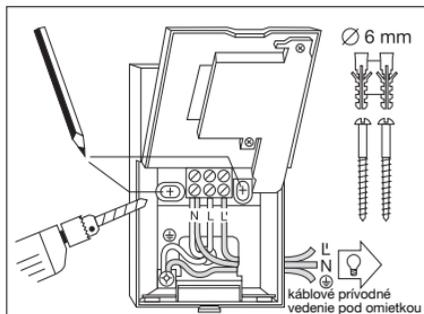

Upozornenie: Pri montáži na stenu môžete tiež použiť priložený nástenný držiak do vnútorného rohu. Káble tak môžete previesť pohodlne zhora poza prístroj a cez otvor pre káblové privodné vedenie na omlietku.

Miesto montáže by malo byť vzdialené minimálne 50 cm od svetidla, keďže tepelné žiarenie tohto svetidla môže spôsobiť chybnú aktiváciu senzora. Na dosiahnutie uvedených dosahov 5/12 m by mala byť montážna výška cca 2 m.

Montážny postup:

1. Odoberte dizajnové tienidlo 2 a uvoľnite západku 3 a odklopte spodnú polovicu krytu. **3.** Naznačte otvory na vŕtanie. **4.** Vyvŕtajte otvory, vložte hmoždinky (Ø 6 mm). **5.** Pripravte stenu na zavedenie káblov v závislosti od nadomietkového alebo podomietkového typu vedenia.

6. Prevedte kábel napájacieho vedenia a privodný kábel spotrebiča a pripojte ich. Pri kábli nadomietkového vedenia použite tesniace zátky.

a) Pripojenie napájacieho vedenia

Elektrické vedenie tvorí dvoj- až trojžilový kábel:

L = fáza
N = nulový vodič
PE = ochranný vodič

V prípade pochybností musíte káble identifikovať pomocou skúšačky napätia; potom ich znova odpojte od vodiča (N) a nulový vodič (N) pripojte podľa označenia svoriek. Ochranný vodič pripojte na uzemňovací kontakt (⊕).

Na napájacie vedenie sa môže namontovať sieťový spínač na zapínanie a vypínanie. Alternatívne môžete senzor aktivovať na dobu nastaveného času ručne pomocou tlačidla otvárača v napájacom vedení.

b) Pripojenie privodného vedenia spotrebiča

Privodné vedenie, napr. svetidla, tvorí taktiež dvoj- až trojžilový kábel. Živý vodič svetidla pripojte na svorku s označením L'. Nulový vodič nainštalujte do svorky označenej ako N spolu s nulovým vodičom napájacieho vedenia.

Ochranný vodič pripojte na uzemňovací kontakt (⊕).
7. Naskrutkujte kryt a znova ho zatvorte.
8. Nasadte sošovku (dosah voliteľný, max. 5 m alebo 12 m), pozri kapitolu Nastavenie dosahu.
9. Nastavte čas 5 a stmievanie 1 (pozri kapitolu Funkcie).

10. Nasadte dizajnové tienidlo 2 a zaistíte ho poistnou skrutkou 1 proti neoprávnenému odobratiu. **Dôležité:** Zámerna pripojka môže viesť k poškodeniu prístroja.

Montáž s rohovým nástenným držiakom

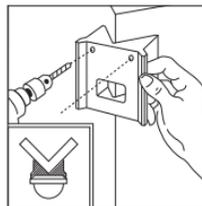
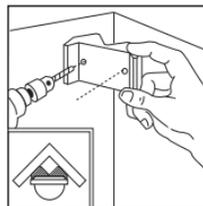

Pomocou priložených rohových nástenných držiakov môžete IS 180-2 pohodlne namontovať na vnútorné a vonkajšie rohy. Rohové nástenné držiačky použite pri vŕtaní ako šablónu. Takto umiestnite vŕtaný otvor pod správny uhol a rohový nástenný držiak sa bude dať pohodlne namontovať.

Funkcie

Po pripojení prístroja na elektrickú sieť, zatvorení krytu a nasadení sošovky môžete systém uviesť do prevádzky.

Za dizajnovým tienidlom sú ukryté 2 možnosti nastavenia.

Dôležité: Nastavenie času a stmievania vykonávajú len s namontovanou sošovkou.



5 s - 15 min.

Oneskorenie vypnutia (nastavenie času)

Požadovaná doba svietenia svetidla sa môže plynulo nastaviť od cca 5 s do max. 15 min. Ľavý doraz nastavovacej skrutky znamená najkratšiu dobu cca 5 s, pravý doraz

nastavovacej skrutky znamená najdlhšiu dobu cca 15 min. Pri nastavovaní oblasti snímania a počas skúšky funkčnosti sa odporúča nastaviť najkratšiu dobu.

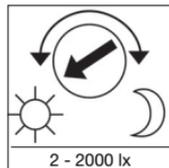

2 - 2000 lx

Nastavenie stmievania (prah citlivosti)

Požadovaný prah citlivosti senzora sa môže nastaviť plynulo od cca 2 lx do 2000 lx. Ľavý doraz nastavovacej skrutky znamená prevádzku pri dennom svetle cca 2000 lx, pravý doraz nastavovacej skrutky

znamená prevádzku pri stmievaní 2 lx. Pri nastavovaní oblasti snímania a počas skúšky funkčnosti pri dennom svetle musí byť nastavovacia skrutka v polohe ľavého dorazu.

Základné nastavenia dosahu

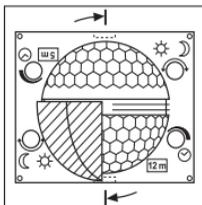

Šošovka IS 180-2 je rozdelená na dve snímacie oblasti. Jedna polovica umožňuje dosah max. 5 m, druhá dosah max. 12 m (pri montážnej výške cca 2 m). Po nasadení šošovky (šošovku pevne upevnite do príslušnej drážky) je vpravo dole viditeľná hodnota max. dosahu 12 m alebo 5 m.

Šošovku môžete pomocou skrutkovača z boku uvoľniť z uchytania a v závislosti od požadovaného dosahu znovu nasadiť.

Príklady

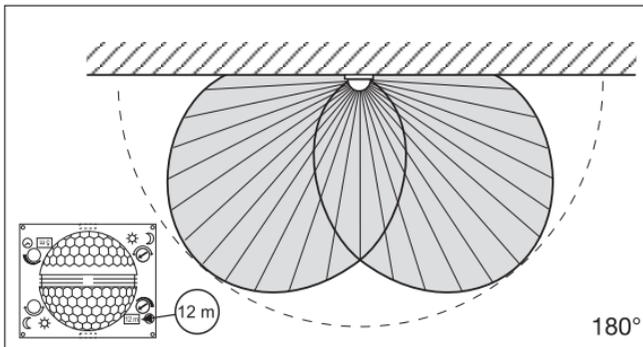
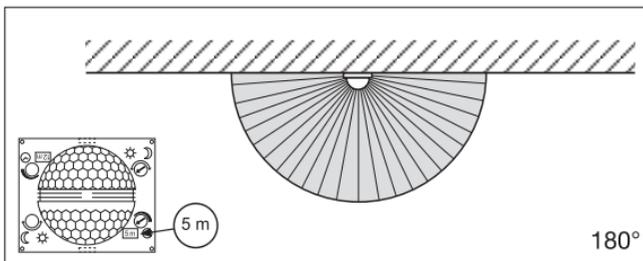

Individuálne jemné nastavenie pomocou krytov

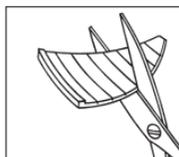

Na vylúčenie alebo cieľené monitorovanie dodatočných priestorov, ako sú napr. chodníky alebo susedné pozemky, je možné oblasti snímania presne vymedziť montážou krytov.

Kryty môžete pozdĺž predznačeného delenia oddeliť v zvislom a vodorovnom smere alebo nastrihnúť pomocou nožníc. Následne ich môžete zavesiť na najvyššej priehlbine v strede šošovky. Nasadením dizajnového tienidla sa napokon zafixujú.

(Pozri dole: Príklady redukcie uhla snímania, ako aj redukcie dosahu.)

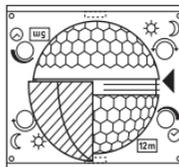

Príklady

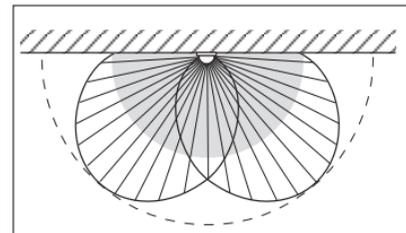
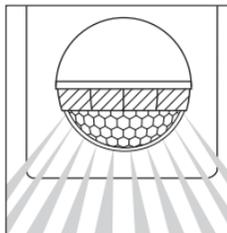
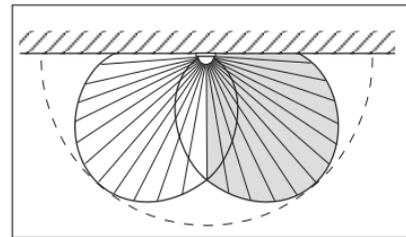
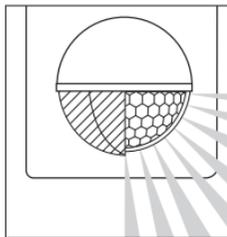

Príklady zapojenia

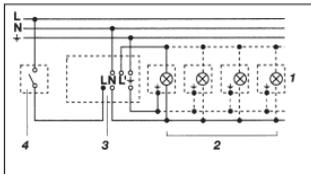

1. Svetidlo bez nulového vodiča

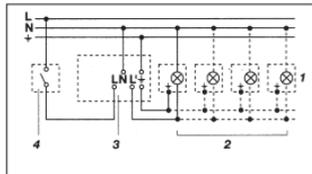

2. Svetidlo s nulovým vodičom

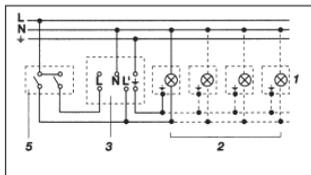

3. Pripojenie cez sériový spínač pre manuálnu a automatickú prevádzku

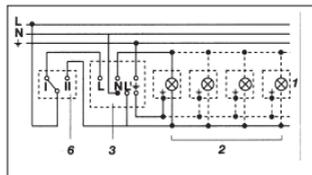

4. Pripojenie cez prepínač pre režim trvalého svietenia a režim automatickej prevádzky

Poloha I: automatická prevádzka
 Poloha II: manuálna prevádzka trvalého osvetlenia
 Pozor: Vypnutie zariadenia nie je možné, jedine voliteľná prevádzka medzi polohou I a polohou II.

- 1) napr. 1-4 x 100 W žiarovky
- 2) spotrebič, osvetlenie max. 1000 W (pozri technické údaje)
- 3) pripájacie svorky IS 180-2
- 4) interný domový spínač
- 5) interný domový sériový spínač, manuál, automatika
- 6) interný domový prepínač, automatika, nepretržité svietenie

Prevádzka/starostlivosť

Infračervený senzor je vhodný na automatické zapínanie svetla. Nie je vhodný na špeciálne poplašné systémy proti vlámaniu, keďže nie je predpísaným spôsobom zabezpečený proti zneužitiu.

Poveternostné vplyvy môžu ovplyvniť funkčnosť pohybového senzora. Pri silnom vetre, snehu, daždi a krupobití môže dôjsť k chybnému spusteniu, pretože senzor nedokáže odlišiť náhle

výkyvy teploty od zdrojov tepla. Snímaciu sošovku môžete v prípade znečistenia vyčistiť pomocou vlhkej handričky (bez čistiaceho prostriedku).

Prevádzkové poruchy

Porucha	Príčina	Náprava
IS 180-2 bez napätia	<ul style="list-style-type: none"> ■ chybná poistka, nezapnuté ■ skrat ■ vypnutý sieťový spínač 	<ul style="list-style-type: none"> ■ vymeniť poistku, zapnúť sieťový spínač, skontrolovať vedenie pomocou skúšačky napätia ■ skontrolovať pripojky ■ zapnúť
IS 180-2 sa nezapína	<ul style="list-style-type: none"> ■ pri dennej prevádzke, nastavenie stmievania je nastavené na nočnú prevádzku ■ chybná žiarovka ■ vypnutý sieťový spínač ■ chybná poistka ■ oblasť snímania nie je cielená nastavená 	<ul style="list-style-type: none"> ■ nanovo nastaviť ■ vymeniť žiarovku ■ zapnúť ■ vymeniť poistku, príp. skontrolovať pripojenie ■ nanovo nastaviť
IS 180-2 sa nevyvíja	<ul style="list-style-type: none"> ■ trvalý pohyb v oblasti snímania ■ spínané svetidlo sa nachádza v oblasti snímania a nanovo sa zapína zmenou teploty prostredníctvom interného domového sériového spínača prepnuté na režim trvalého svietenia ■ WiFi prístroj umiestnený veľmi blízko senzora 	<ul style="list-style-type: none"> ■ skontrolovať oblasť snímania a príp. nanovo nastaviť, resp. zakryť ■ zmeniť oblasť snímania, resp. zakryť ■ sériový spínač prepnúť na automatiku ■ zväčšiť vzdialenosť medzi WiFi prístrojom a senzorom
IS 180-2 sa neustále zapína/vypína	<ul style="list-style-type: none"> ■ v oblasti snímania sa nachádza spínané svetidlo ■ v oblasti snímania sa pohybujú zvieratá ■ zdroj tepla (napr. digestor) v oblasti snímania 	<ul style="list-style-type: none"> ■ prestaviť oblasť snímania, resp. zakryť, zväčšiť vzdialenosť ■ prestaviť oblasť, resp. zakryť ■ prestaviť oblasť, resp. zakryť
IS 180-2 sa nežiaduco zapína	<ul style="list-style-type: none"> ■ vietor pohybuje konármi stromov a krikmi v oblasti snímania ■ snímanie automobilov na ulici ■ náhla zmena teploty spôsobená počasím (vietor, dažď, sneh) alebo vyfukovaným vzduchom z ventilátorov, otvorených okien 	<ul style="list-style-type: none"> ■ vymedziť oblasť snímania pomocou krytov ■ vymedziť oblasť snímania pomocou krytov ■ zmeniť oblasť, preložiť miesto montáže

Zneškodnenie

Elektrické zariadenia, príslušenstvo a obaly odovzdajte na ekologickú recykláciu.



Elektrické zariadenia nevyhadzujte do komunálneho odpadu!

Iba pre krajiny EÚ:

Podľa platnej európskej smernice o odpade z elektrických a elektronických zariadení a jej implementácie do národnej legislatívy sa musia nepoužívané elektrické a elektronické zariadenia zbierať separovane a odovzdať na ekologickú recykláciu.

Záruka výrobcu

Tento výrobok značky STEINEL bol vyrobený s maximálnou dôslednosťou, skontrolovaný z hľadiska funkčnosti a bezpečnosti podľa platných predpisov a následne podrobený náhodnej kontrole. Spoločnosť Steinel preberá záruku za bezchybný stav a funkčnosť.

Záručná doba je 36 mesiacov a začína plynúť dňom predaja spotrebiteľovi. Odstránime nedostatky, ktoré vyplývajú z chyby materiálu alebo výrobných chýb, záručné plnenie sa uskutočňuje opravou alebo výmenou chybných dielov podľa nášho uváženia. Záručné plnenie sa nevzťahuje na poškodenie opotrebovaných dielov ani na škody a nedostatky, ktoré vzniknú nesprávnym zaobchádzaním alebo údržbou.

Ďalšie následné škody na cudzích objektoch sú zo záruky vylúčené. Záruka je platná len vtedy, ak sa nerozobraný prístroj s krátkym popisom chyby spolu s pokladničným dokladom alebo faktúrou (dátum kúpy a pečiatka predajcu) zašle riadne zabalený do príslušného servisu.

Servis:

Po uplynutí záručnej doby alebo v prípade chýb, na ktoré sa nevzťahuje záruka, vykonáva opravy náš dielenský servis. Dobré zabalenie výrobku zašlite na adresu najbližšieho servisu.

3 ROKY
ZÁRUKA
VÝROBCU

PL Instrukcja montażu (Tłumaczenie instrukcji oryginalnej)

Szanowny Kliencie!

Dziękujemy za zaufanie okazane zakupem czujnika ruchu na podczerwień firmy STEINEL. Jest to wysokiej jakości, wydajny produkt, który został wyprodukowany, przetestowany i zapakowany z niezwykłą starannością.

Przed instalacją należy zapoznać się z niniejszą instrukcją montażu. Tylko prawidłowa instalacja i uruchomienie urządzenia zapewniają długoletnią, niezawodną i bezusterkową eksploatację.

Życzymy wiele radości z użytkowania nowego czujnika ruchu na podczerwień.

Opis urządzenia

1 Śruba zabezpieczająca

2 Stylizowana przesłona

3 Soczewka (wyjmowana i obracana, do ustawiania podstawowego zasięgu czujnika, maks. 5 m lub 12 m)

4 Ustawianie proggu czułości zmierzchovej 2-2000 luksów

5 Ustawienie czasu: 5 s - 15 min

6 Wypustka zatraskowa (możliwość podniesienia obudowy podczas montażu i podłączania do zasilania)

Dane techniczne

Wymiary (wys. × szer. × gł.):	120 × 76 × 56 mm
Moc:	Obciążenie żarówkami/lampami halogenowymi 1000 W Światłówki EVG 1000 W Światłówki bez kompensacji 500 VA Światłówki kompensowane szeregowo 406 VA Światłówki kompensowane równoległe 406 VA Nisko voltowe lampy halogenowe 1000 VA LED < 2 W 16 W 2 W < LED < 8 W 64 W LED > 8 W 64 W Obciążenie pojemnościowe 132 µF
Zasilanie sieciowe:	230-240 V, 50 Hz
Kąt wykrywania:	180° poziomo, 90° pionowo
Zasięg czujnika:	ustawienie podstawowe 1: maks. 5 m ustawienie podstawowe 2: maks. 12 m (ustawienie fabryczne) + dokładna regulacja za pomocą przesłony 1-12 m
Ustawienie czasu:	5 s - 15 min (ustawienie fabryczne: 5 s)
Ustawianie proggu czułości zmierzchovej:	2-2000 luksów (ustawienie fabryczne: 2000 luksów)
Stopień ochrony:	IP 54
Zakres temperatury:	-20 do +50°C

Zasada działania

IS 180-2 jest wyposażony w dwa czujniki piroelektryczne 120°, które odbierają niewidzialne promieniowanie ciepłe, emitowane przez poruszające się ciała (ludzi, zwierząt itp.). Zarejestrowane w ten sposób promieniowanie ciepłe jest przetwarzane przez układ elektroniczny,

powodując włączenie podłączonego odbiornika energii (np. lampy). Przeszkody, np. mury lub szklane szyby, nie pozwalają na wykrycie promieniowania ciepłego, a zatem nie następuje załączenie oprawy. Za pomocą dwóch czujników piroelektrycznych uzyskuje się kąt wykrywania

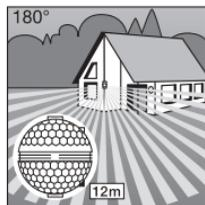

Zasięg czujnika maks. 12 m

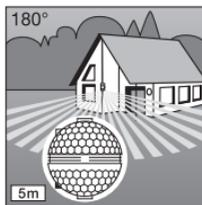

Zasięg czujnika maks. 5 m

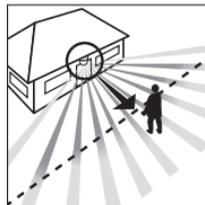

Kierunek ruchu: promieniowy

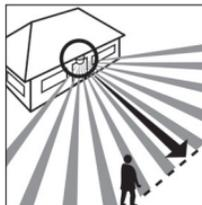

Kierunek ruchu: styczny

180° z kątem rozwarcia 90°. Soczewka czujnika jest wyjmowana i obracana. Pozwala to na ustawienie dwóch podstawowych zasięgów czujnika: maks. 5 m lub 12 m. Za pomocą dołączonych uchwytów naściennych czujnik na podczerwień można bezproblemowo zamontować w rogach i na narożnikach budynków.

Ważne: Najpewniejsze wykrywanie poruszających się obiektów uzyskuje się po zamontowaniu czujnika pokiem do kierunku ruchu i przy braku przeszkód (takich jak drzewa, mury itp.), zasłaniających czujnik.

⚠ Zasady bezpieczeństwa

■ Przed przystąpieniem do wykonywania wszelkich prac przy czujniku ruchu należy wyłączyć napięcie zasilające!

■ Przewód zasilający, który należy podłączyć podczas montażu, nie może być pod napięciem. Dlatego najpierw należy wyłączyć prąd i sprawdzić brak napięcia za pomocą próbnika.

■ Podczas instalacji czujnika wykonywana jest praca przy obecności napięcia sieciowego. Dlatego należy ją wykonać fachowo, zgodnie z obowiązującymi przepisami dotyczącymi instalacji i podłączenia do zasilania elektrycznego. (DE-VDE 0100, AT-ÖVE-EN 1, CH-SEV 1000).

■ Czujnik należy zabezpieczyć wyłącznikiem ochronnym o mocy 10 A. Maksymalna średnica przewodu sieciowego może wynosić 10 mm.

■ Regulację czasu i progę czułości zmierzchovej wykonywać tylko z zamontowaną soczewką.

Instalacja/montaż na ścianie

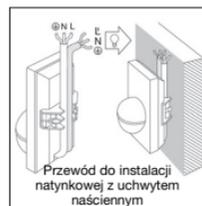
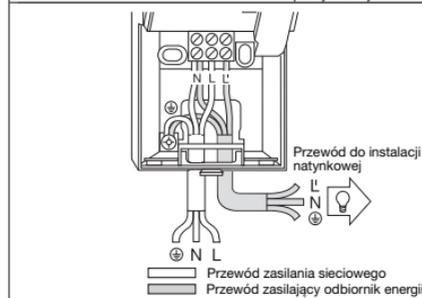
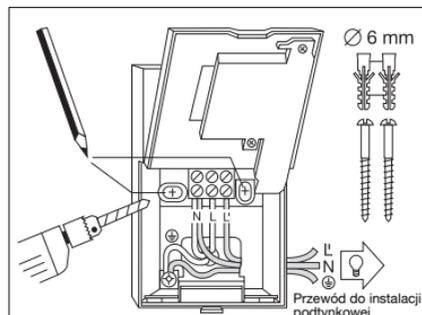

Miejsce montażu powinno być oddalone co najmniej o 50 cm od następnej oprawy, ponieważ promieniowanie ciepłe może powodować błędne działanie czujnika. W celu uzyskania podanego zasięgu czujnika rzędu 5/12 m, wysokość montażu powinna wynosić ok. 2 m.

Czynności montażowe:

1. Zdjąć stylizowaną przesuwną 2. Odpiąć wypustkę zatrzaśku 3 i otworzyć dolną część obudowy.

3. Zaznaczyć rozmieszczenie otworów. 4. Wywiercić otwory, włożyć kołki rozporowe (Ø 6 mm). 5. Wylamać otwory w ścianie do wprowadzenia przewodu natynkowego lub podtynkowego (w zależności od potrzeb).

6. Poprowadzić i podłączyć przewód zasilania sieciowego i przewód zasilający odbiornik. W przypadku przewodu natynkowego użyć zaślepek uszczelniających.

a) Podłączenie sieciowego przewodu zasilającego

Przewód zasilający jest

kablem 2- lub 3-żyłowym:

L = faza

N = przewód zerowy

PE = przewód ochronny

W razie wątpliwości należy zidentyfikować kable

próbnikiem napięcia, a następnie

ponownie wyłączyć napięcie.

Przewód fazowy (L) i zero

(N) należy podłączyć do

zaczisków zgodnie z ozna-

ceniami. Przewód ochronny

należy podłączyć do styku

ziemiącego (⊕).

W przewodzie zasilającym

można oczywiście zainstalo-

wać wyłącznik sieciowy do

regulnego włączania i wyłąc-

zenia oświetlenia. Alternaty-

wnie czujnik ruchu można

uaktywiać w ustawionym

przeźle jako ręcznie, za

pomocą przycisku ze

stykiem rozdzielnym, zain-

stalowanym w przewodzie

zasilającym.

b) Podłączanie przewodu zasilającego odbiornika energii

Przewód zasilający lampy jest również kablem 2- lub 3-żyłowym. Przewód prądu żywy lampy należy podłączyć do zacisku oznaczonego literą **L**. Przewód zerowy do zacisku oznaczonego literą **N** razem z przewodem

zerowym zasilania sieciowego. Przewód ochronny należy podłączyć do styku uziemiającego (⊕).
7. Przykręcić obudowę i ponownie ją zamknąć.
8. Założyć soczewkę (zasięg czujnika do wyboru, maks. 5 m lub 12 m), patrz rozdział Ustawianie zasięgu czujnika.

9. Ustawić czas [5] i próg czułości zmierzchovej [4] (patrz rozdział Funkcje).
10. Założyć stylizowaną przesłonę [2] i zabezpieczyć ją przed niepowolnym ściąganiem za pomocą śruby zabezpieczającej [1].
Ważne: Pomylenie zacisków może spowodować uszkodzenie urządzenia.

Montaż narożnego uchwyty naściennego

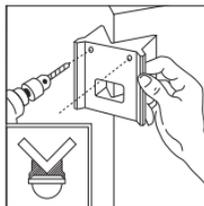
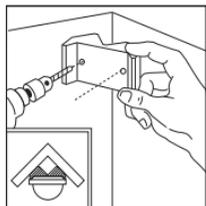

Za pomocą dołączonych narożnych uchwyty naściennych można bezproblemowo zamontować czujnik ruchu IS 180-2 w rogach i na narożnikach budynków. Należy użyć narożnego uchwyty naściennego jako szablonu podczas wiercenia otworów. Dzięki temu otwory zostaną wywiercone pod prawidłowym kątem, a montaż uchwyty będzie bezproblemowy.

Funkcje

Po podłączeniu do zasilania sieciowego, zamknięciu obudowy i założeniu soczewki można uruchomić urządzenie. Stylizowana

przesłona 2 zapewnia dwie możliwości ustawienia.

Ważne: Czas i próg czułości zmierzchovej regulować tylko z zamontowaną soczewką.

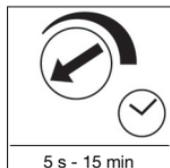

Opóźnienie wyłączenia (ustawienie czasu)

Wymagany czas świecenia lampy można ustawić płynnie w zakresie od ok. 5 s do maks. 15 min. Pokrętko regulacyjne obrócone do oporu w lewo oznacza najkrótszy czas ok. 5 s,

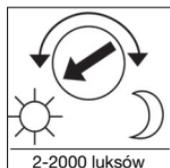

Ustawianie czułości zmierzchovej (próg czułości czujnika)

Żądany próg załączania czujnika można płynnie regulować w zakresie od ok. 2 do 2000 luksów. Pokrętko regulacyjne obrócone do oporu w lewo oznacza tryb pracy dziennej,

po krętko regulacyjne obrócone do oporu w prawo oznacza najdłuższy czas ok. 15 min. Podczas ustawiania zasięgu czujnika i testu działania zalecamy ustawienie najkrótszego czasu świecenia.

ok. 2000 luksów. Pokrętko regulacyjne obrócone do oporu w prawo oznacza tryb pracy po zmierzchu, ok. 2 luksów. Podczas ustawiania zasięgu czujnika i testu działania obrócić pokrętko regulacyjne do oporu w lewo.

Ustawianie podstawowego zasięgu czujnika

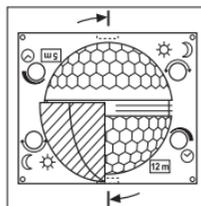

Soczewka czujnika ruchu IS 180-2 jest podzielona na dwa zakresy zasięgu. Za pomocą jednej połowy uzyskuje się zasięg maksymalnie do 5 m, a za pomocą drugiej maksymalnie do 12 m (przy wysokości montażu ok. 2 m). Po założeniu soczewki (zamocować soczewkę w przewidzianej do tego celu prowadnicy) na dole

po prawej stronie można odczytać wybrany zasięg: maksymalnie do 12 m lub do 5 m. Soczewkę można odpiąć bokiem z zatrzasku za pomocą wkrętaka i założyć ponownie, zgodnie z wymaganym zasięgiem czujnika.

Przykłady

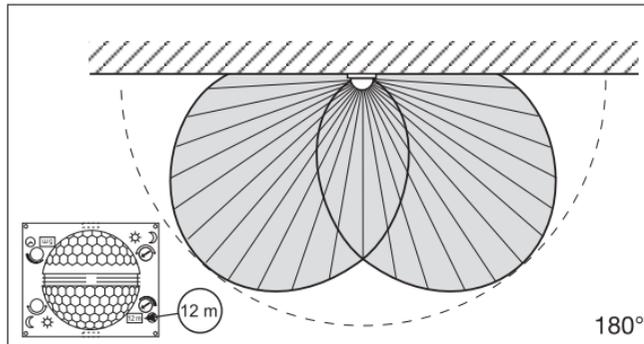
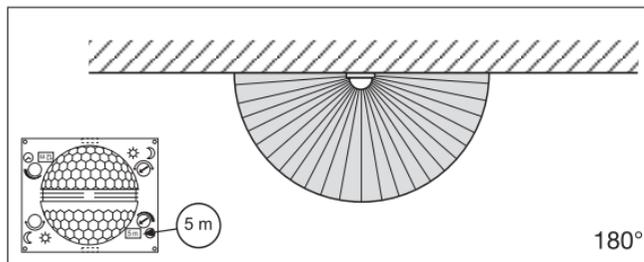

Indywidualne, dokładne ustawianie czujnika za pomocą przesłon

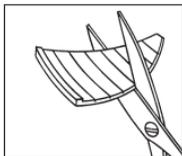

Aby wykluczyć dodatkowe obszary wykrywania, jak np. ścieżki, sąsiednie posesje, albo wybiórczo je kontrolować, można dokładnie ustawić zasięg czujnika za pomocą przesłon.

Przesłony można rozdzielić wzdłuż przygotowanych w tym celu pionowych lub poziomych rowków albo rozciąć nożyczkami. Można je potem zawiesić w górnym zagłębieniu na środku soczewki. Założenie stylizowanej przesłony powoduje ich unieruchomienie.

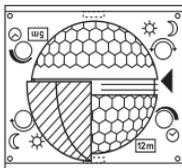

(Patrz poniżej: przykłady zmniejszania kąta wykrywania oraz redukcji zasięgu czujnika.)

Przykłady

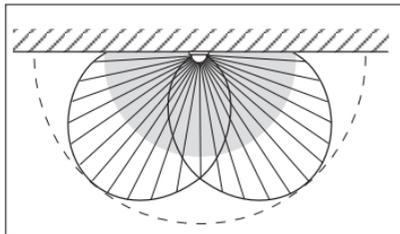
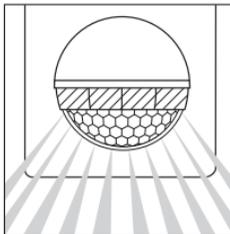
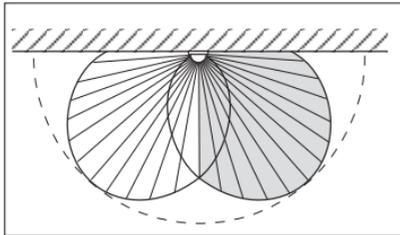
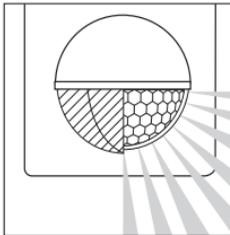

Przykłady podłączenia

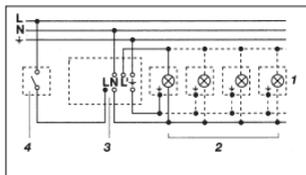

1. Lampa bez przewodu zerowego

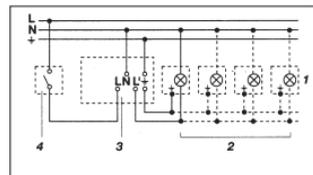

2. Lampa z przewodem zerowym

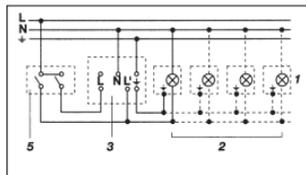

3. Podłączenie przez przełącznik szeregowy dla trybu ręcznego i automatycznego

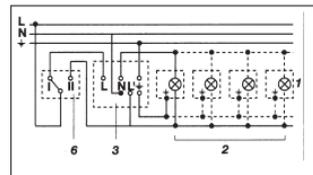

4. Podłączenie przez przełącznik schodowy dla oświetlenia stałego i trybu automatycznego

Położenie I: tryb automatyczny
Pozycja II: ręczne włączenie stałego świecenia

Uwaga: wyłączenie urządzenia nie jest możliwe, można tylko przełączyć między pozycją I a pozycją II.

- 1) np. 1-4 x żarówki 100 W
- 2) odbiornik energii, oświetlenie o poborze mocy maks. 1000 W (patrz Dane techniczne)
- 3) zaciski przyłączeniowe czujnika IS 180-2
- 4) wyłącznik wewnątrz budynku
- 5) wyłącznik wewnątrz budynku, tryb ręczny/automatyczny
- 6) wyłącznik schodowy wewnątrz budynku, tryb automatyczny, światło stałe

Eksploatacja/konserwacja

Czujnik ruchu jest przeznaczony do automatycznego włączania światła. Urządzenie nie nadaje się do specjalnych instalacji antywłamaniowych, ponieważ nie jest wyposażone w przewidziane prze-

pisami zabezpieczenie antysabotażowe. Czynniki atmosferyczne mogą wpływać na działanie czujnika ruchu. Silne porwy wiatru, śnieg, deszcz lub grad mogą powodować błędne zadziałanie czujnika, ponie-

waż nagle zmiany temperatury nie dają się odróżnić od źródeł ciepła. Zabrudzoną soczewkę czujnika można oczyścić wilgotną ściereczką (bez użycia środków czyszczących).

Usterki		
Usterka	Przyczyna	Usuwanie
czujnik IS 180-2 bez napięcia	<ul style="list-style-type: none"> ■ przepalony bezpiecznik, wylączoney wyłącznik sieciowy ■ zwarcie ■ wyłączony wyłącznik sieciowy 	<ul style="list-style-type: none"> ■ założyć nowy bezpiecznik, włączyć wyłącznik sieciowy, sprawdzić przewód próbnikiem napięcia ■ sprawdzić przyłącza ■ włączyć
czujnik IS 180-2 nie włącza się	<ul style="list-style-type: none"> ■ przy dziennym trybie pracy ustawiono próg czułości zmierzchovej dla nocnego trybu pracy ■ uszkodzona żarówka ■ wyłączony wyłącznik sieciowy ■ przepalony bezpiecznik ■ niedokładnie ustawiony obszar wykrywania czujnika 	<ul style="list-style-type: none"> ■ ustawić ponownie ■ wymienić żarówkę ■ włączyć ■ założyć nowy bezpiecznik, ewentualnie sprawdzić przyłącze ■ wyregulować ponownie
czujnik IS 180-2 nie włącza się	<ul style="list-style-type: none"> ■ w obszarze wykrywania czujnika ciągle coś się porusza ■ podłączona lampa znajduje się w obszarze wykrywania czujnika i włącza się stale na skutek zmiany temperatury ■ włączona funkcja stałego świecenia przez przełącznik szeregowy wewnątrz budynku ■ Urządzenie WLAN umieszczone bardzo blisko czujnika 	<ul style="list-style-type: none"> ■ sprawdzić obszar wykrywania, ew. wyregulować go ponownie lub zasłonić go przesłonami ■ zmienić obszar wykrywania czujnika lub zasłonić go przesłonami ■ przełącznik szeregowy ustawiony na tryb automatyczny ■ Zwiększyć odległość pomiędzy urządzeniem WLAN a czujnikiem
czujnik IS 180-2 stale włącza się i włącza	<ul style="list-style-type: none"> ■ podłączona lampa znajduje się w obszarze wykrywania czujnika ■ w obszarze wykrywania czujnika poruszają się zwierzęta ■ źródło ciepła (np. wyciąg kuchenny) w obszarze wykrywania czujnika 	<ul style="list-style-type: none"> ■ zmienić obszar wykrywania czujnika lub zasłonić go przesłonami, zwiększyć odstęp ■ zmienić obszar wykrywania czujnika lub zasłonić go przesłonami ■ zmienić obszar wykrywania czujnika lub zasłonić go przesłonami

Usterka	Przyczyna	Usuwanie
czujnik IS 180-2 włącza się w niepożądanym momencie	<ul style="list-style-type: none"> ■ wiatr porusza gałęziami drzew i krzewami w obszarze wykrywania czujnika ■ czujnik rejestruje ruch pojazdów na ulicy ■ gwałtowne zmiany temperatury na skutek czynników atmosferycznych (wiatr, deszcz, śnieg) lub nadmuch z wentylatorów, otwartych okien 	<ul style="list-style-type: none"> ■ zasłonić przesłonami odpowiednie obszary ■ zasłonić przesłonami odpowiednie obszary ■ zmienić obszar wykrywania czujnika, zmienić miejsce montażu

Utylizacja

Urządzenia elektryczne, akcesoria i opakowania należy oddać do recyklingu przyjaznego środowisku.



Nie wyrzucać urządzeń elektrycznych wraz z odpadami do gospodarstw domowych!

Tylko dla krajów UE:

Zgodnie z obowiązującymi dyrektywami europejskimi w sprawie zużytych urządzeń elektrycznych i elektro- nicznych oraz ich wdrażaniu do prawa krajowego niena- dające się do użytkowania urządzenia elektryczne nale- ży odbierać osobno i pod-

dawać recyklingowi w spo- sób przyjazny środowisku.

Gwarancja producenta

Opisywany produkt firmy STEINEL został wykonany z dużą starannością. Prawidłowe działanie i bezpieczeństwo użytkowania potwierdzają przeprowadzone losowo kontrole jakości oraz zgodność z obowiązującymi przepisami. Firma Steinel nie ponosi odpowiedzialności za prawidłowe właściwości i działanie. Okres gwarancji wynosi 36 miesięcy i rozpoczyna się z dniem sprzedaży użytkownikowi.

W ramach gwarancji usuwamy braki wynikłe z wad materiałowych lub produkcyjnych, świadczenie gwarancyjne następuje według

naszej decyzji przez naprawę lub wymianę wadliwych części. Gwarancja nie obejmuje uszkodzenia części podlegających zużyciu eksploatacyjnemu, uszkodzeń i usterek spowodowanych przez nieprawidłową obsługę lub konserwację.

Gwarancja nie obejmuje odpowiedzialności za szkody wtórne powstałe na przedmiotach trzecich. Gwarancja jest udzielana tylko wtedy, gdy prawidłowo zapakowane urządzenie zostanie odesłane do odpowiedniego punktu serwisowego wraz z krótkim opi-

sem usterki, paragonem lub rachunkiem zakupu (opartymy datą zakupu i pieczęcią sklepu).

Serwis:

Po upływie okresu gwarancji lub w razie usterek nieobjętych gwarancją, naprawę wykonuje nasz serwis firmowy. Prosimy o wysłanie dobrze zapakowanego urządzenia do najbliższego punktu serwisowego.

3 LATA
GWARANCJI
PRODUCENTA

RO Instrucțiuni de montare

Stimați clienți,

Vă mulțumim pentru încrederea manifestată prin achiziționarea acestui senzor infraroșu STEINEL. V-ați decis pentru un produs de înaltă calitate, fabricat, testat și ambalat cu cea mai mare grijă.

Înainte de efectuarea lucrărilor de instalare, vă rugăm să parcurgeți prezentele instrucțiuni de montare, deoarece numai o instalare și o punere în funcțiune coresponsuzătoare asigură o funcționare de lungă durată, fiabilă și fără defecțiuni.

Vă dorim să vă bucurați de noul dumneavoastră senzor infraroșu STEINEL.

Descrierea produsului

- Șurub de siguranță
- Mască decorativă
- Lentilă (demontabilă și rotativă), pentru selectarea setării de bază a razelor de acțiune, de max. 5 m sau 12 m)
- Luminozitate la comutare 2-2000 lucși
- Temporizare 5 sec. - 15 min.
- Dispozitiv de blocare (carcasa se poate deschide, pentru montaj și conectare la rețea)

Date tehnice

Dimensiuni (Î x L x A):	120 x 76 x 56 mm	
Putere:	Sarcină bec/lampă cu halogen	1000 W
	Lămpi cu tub fluorescent, balast electronic	1000 W
	Lămpi cu tub fluorescent, necompensate	500 VA
	Lămpi cu tub fluorescent, compensate în șir	406 VA
	Lămpi fluorescente compensate paralel	406 VA
	Lămpi cu halogen, cu voltaj mic	1000 VA
	LED < 2 W	16 W
	2 W < LED < 8 W	64 W
	LED > 8 W	64 W
	Sarcină capacitivă	132 μF
Alimentare de la rețea:	230-240 V, 50 Hz	
Unghi de detecție	180° orizontal, 90° vertical	
Raza de acțiune a senzorului:	setare de bază 1: max. 5 m setare de bază 2: max. 12 m (setare din fabrică) + reglaj fin cu ajutorul obturatoarelor 1-12 m	
Temporizare:	5 sec. - 15 min. (setare din fabrică: 5 sec.)	
Luminozitate la comutare:	2-2000 lucși (setare din fabrică: 2000 lucși)	
Tip de protecție:	IP 54	
Domeniu de temperatură:	-20 până la +50 °C	

Principiul de funcționare

IS 180-2 este echipat cu doi piro senzori de 120° care detectează radiațiile termice invizibile ale corpurilor în mișcare (oameni, animale, etc.).

Radiațiile termice astfel înregistrate sunt convertite de un sistem electronic, care activează un consumator

conectat (de ex. o lampă). Obstacolele, cum ar fi zidurile sau geamurile, se opun detectării radiațiilor termice, nefăcând deci posibilă comutarea lămpii. Cu ajutorul celor doi piro senzori se obține un unghi de detecție de 180° cu un unghi de deschidere de 90°. Lentila este de-

montabilă și se poate roti. Acest lucru vă permite două setări de bază ale razei de acțiune, de max. 5 m sau 12 m. Cu ajutorul suporturilor de perete din pachetul de livrare, senzorul dvs. infraroșu poate fi montat atât pe colțul interior cât și pe colțul exterior al pereților.

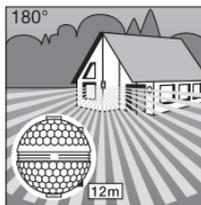

Rază de acțiune max. 12 m

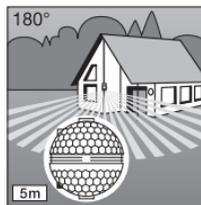

Rază de acțiune max. 5 m

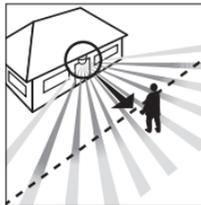

Direcția de deplasare: frontal

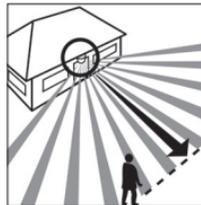

Direcția de deplasare: lateral

Important: Cea mai sigură detecție a mișcării se obține atunci când aparatul se montează perpendicular față de direcția de deplasare și când nu există obstacole (cum ar fi copaci, ziduri, etc.) care să împiedice vizibilitatea senzorului.

⚠️ Instrucțiuni de siguranță

- Înainte de efectuarea oricăror lucrări la senzorul de mișcare, întrerupeți alimentarea cu energie electrică!
- La montare, cablul electric care urmează să fie conectat nu trebuie să fie sub tensiune. De aceea, mai întâi întrerupeți alimentarea cu energie electrică și verificați tensiunea cu un creion de tensiune.
- Instalarea senzorului presupune o intervenție la rețeaua electrică. Din acest motiv, trebuie efectuată conform instrucțiunilor de instalare și condițiilor de racordare naționale. (DE-VDE 0100, AT-ÖVE-EN 1, CH-SEV 1000).
- Vă rugăm să aveți în vedere că senzorul trebuie prevăzut cu o siguranță de protecție de 10 A. Cablul de conectare la rețea trebuie să aibă un diametru de maxim 10 mm.
- Setarea temporizării și a luminozității de comutare nu se va face decât după montarea lentilei.

Instalarea / Montajul pe perete

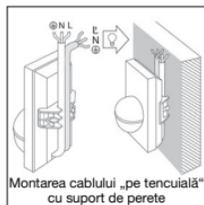
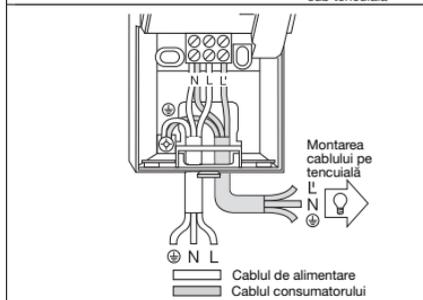
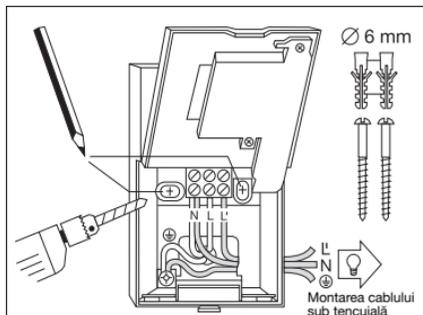

Notă: Pentru montarea pe perete se poate utiliza și suportul de perete pentru montarea pe colț în interior, care face parte din pachetul de livrare. În acest fel cablurile pot fi introduse comod de sus, din spatele aparatului, și trecute prin orificiul pentru cablu „pe tencuială”.

Locul de montaj trebuie să se afle la o distanță de cel puțin 50 cm de o lampă, întrucât radiația termică a acesteia poate produce declanșări eronate ale senzorului. Pentru a obține razele de acțiune de 5/12 m menționate, înălțimea de montaj trebuie să fie de cca. 2 m.

Etapele montării:

1. Scoateți masca decorativă [2].
2. Desfaceți dispozitivul de blocare [3] și deschideți jumătatea inferioară a carcasei.
3. Marcați locurile viitoarelor găuri.
4. Dați găurile, introduceți diblurile (Ø 6 mm).
5. Perforați carcasa în zonele preformate pentru introducerea cablului, în funcție de cum o cere „montarea pe tencuială” sau „sub tencuială”.
6. Introduceți cablul de alimentare de la rețea și cablul consumatorului și conectați-le. La montarea cablului „pe tencuială” utilizați dopuri de etanșare.

a) Conectarea cablului de alimentare

Alimentarea de la rețea se realizează printr-un cablu cu 2 până la 3 conductori:

L = fază

N = conductor de nul

PE = conductor de protecție

Dacă aveți îndoieli, trebuie să identificați conductorii cu ajutorul unui creion de tensiune; după aceea ei trebuie scoși din nou de sub tensiune. Faza (**L**) și conductorul de nul (**N**) se conectează la bornele corespunzătoare. Conductorul de protecție se conectează la contactul de împământare [4].

Pe cablul de alimentare se poate monta, bineînțeles, un întrerupător de rețea, pentru activare și dezactivare. Alternativ, senzorul poate fi activat manual pe durata timpului setat, printr-un buton de comandă pe cablul de alimentare.

b) Conectarea cablului consumatorului

Cablul către lampă are de asemenea 2 până la 3 conductori. Conductorul care conduce curentul către lampă se montează la borna marcată cu **L**. Conductorul de nul se conectează la borna marcată cu **N**, împreună cu conductorul de nul

al cablului de alimentare. Conductorul de protecție se montează la contactul de împământare [4].

7. Înșurubați carcasa și închideți-o la loc.
8. Montați lentila (puteți alege între raza de acțiune de max. 5 m sau 12 m) v. capitolul Reglarea razei de acțiune.

9. Realizați setarea temporizării [5] și a luminozității [6] v. capitolul Funcții.
10. Poziționați masca decorativă [7] și asigurați-o împotriva scoaterii neautorizate, folosind șurubul de siguranță [8].

Important: o inversare a conexiunilor poate duce la deteriorarea aparatului.

Montare - suport de perete pentru colț

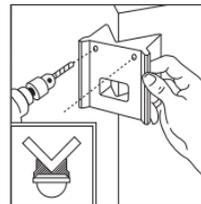
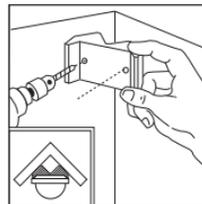

Cu ajutorul suporturilor de perete pentru montaj pe colț din pachetul de livrare, aparatul IS 180-2 se poate monta comod pe colțuri, atât pe colțurile interioare cât și pe cele exterioare ale pereților. Când dați găurile, utilizați suportul de perete pentru montajul pe colț ca șablon pentru găuri. În acest fel poziționați gaura în unghiul corect, iar suportul de perete pentru montarea pe colț se poate monta fără probleme.

Funcții

După ce ați realizat conectarea la rețea, ați închis carcasa și ați montat lentila, instalația poate fi pusă în funcțiune.

În spatele măști decorative 2 se află cele două posibilități de reglare.

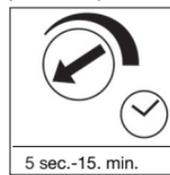

Temporizarea la stingere (temporizare)

Durata de iluminare dorită pentru lampă poate fi reglată continuu de la cca. 5 sec. până la max. 15 min. Șurubul de reglare la opritorul din stânga înseamnă durata cea mai

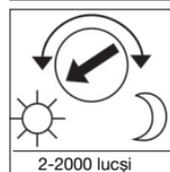

Reglarea luminozității la comutare (prag de declanșare)

Pragul dorit de comutare a senzorului poate fi reglat continuu între circa 2 și 2000 lucși. Șurubul de reglare la opritorul din stânga înseamnă regim de lumină diurnă, cca. 2000 lucși.

Important: Nu setați temporizarea și luminozitatea de comutare decât după montarea lentilei.

scurtă, de cca. 5 sec., șurubul de reglare la opritorul din dreapta înseamnă durata cea mai lungă, de cca. 15 min. La setarea domeniului de detecție și funcționarea de probă se recomandă setarea duratei celei mai scurte.

Șurubul de reglare la opritorul din dreapta înseamnă regim de crepuscularitate, cca. 2 lucși. La setarea domeniului de detecție și la funcționarea de probă, șurubul de reglare trebuie să se afle la opritorul din stânga.

Setările de bază ale razei de acțiune

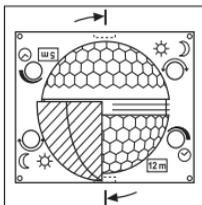

Lentila aparatului IS 180-2 este divizată în două domenii de detecție. Cu una dintre jumătăți se obține o rază de acțiune de max. 5 m, cu cealaltă o rază de acțiune de max. 12 m (la o înălțime de montare de cca. 2 m). După montarea lentilei (prindeți lentila bine în ghidajul prevăzut), raza de acțiune max. selectată, de

12 m sau de 5 m, se poate citi în dreapta jos. Lentila poate fi scoasă din lăcaș din lateral, cu ajutorul unei șurubelnițe, și montată la loc corespunzător razei de acțiune dorite.

Exemple

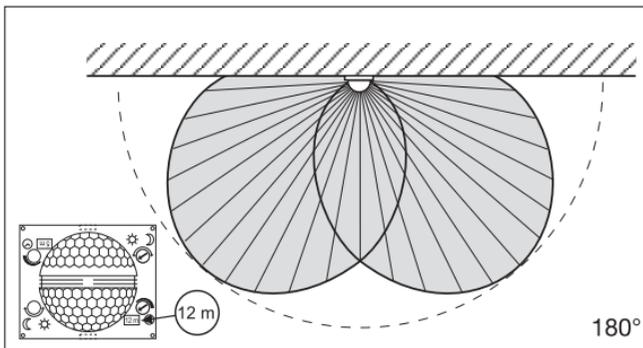
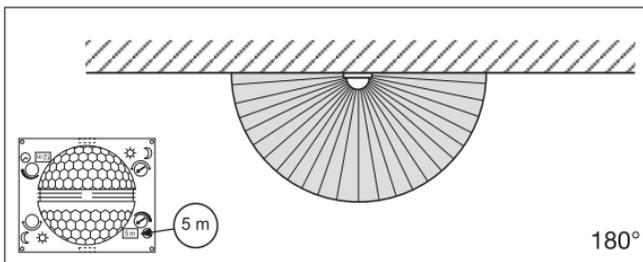

Reglaj fin individual cu ajutorul obturatoarelor

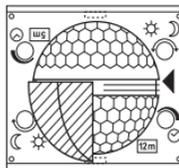
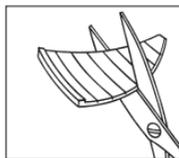

Pentru a delimita sau a supraveghea în mod precis zone suplimentare, ca de ex. trotuare domeniul de detecție se poate regla în mod precis, prin montarea de obturatoare. Obturatoarele pot fi amplasate separat pe verticală sau orizontală urmărind segmentele prefabricate, sau pot fi tăiate cu o foarfecă. Ulterior prin fixarea în prima adâncitură de sus, pe mijlocul lentilei. Montarea măștii decorative este ultimul pas în fixarea obturatoarelor.

(vezi mai jos: exemple de reducere a unghiului de detecție, precum și de reducere a razei de acțiune.)

Exemple

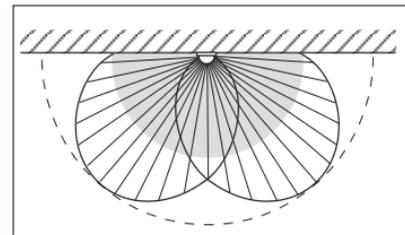
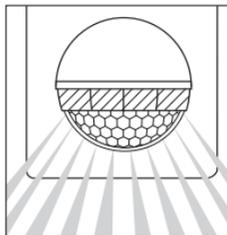
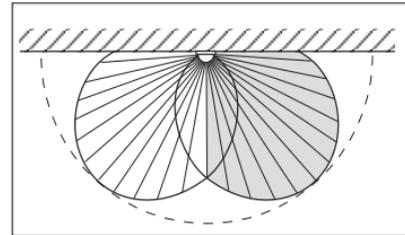
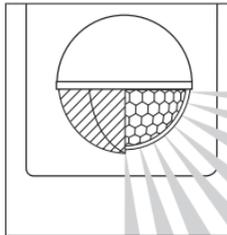

Exemple de conectare

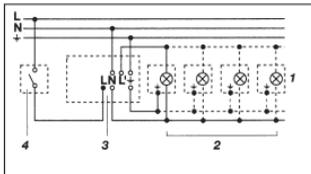

1. Lampă fără conductorul neutru disponibil

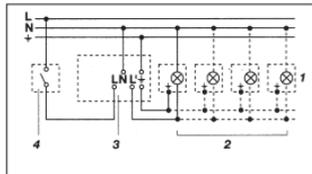

2. Lampă cu conductorul neutru disponibil

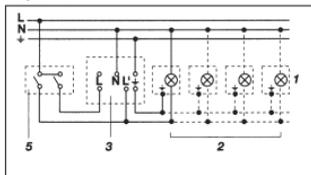

3. Conexiune prin întrerupător în serie pentru regim manual și automat

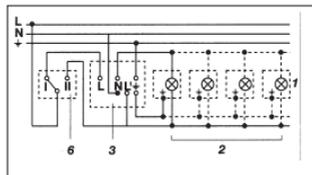

4. Conexiune printr-un întrerupător cu două căi pentru aprindere permanentă și pentru regim automat
Poziția I: regim automat
Poziția II: regim manual aprindere permanentă
Atenție: Nu este posibilă o decuplare a instalației, ci numai un regim la alegere între poziția I și poziția II.

- 1) De ex. 1-4 becuri x 100 W
- 2) Consumator, iluminare max. 1000 W (vezi Date tehnice)
- 3) Borne de conexiune IS 180-2
- 4) Întrerupător intern al casei
- 5) Întrerupător în serie intern al casei pentru regim manual și automat
- 6) Întrerupător cu două căi intern al casei pentru regim automat și aprindere permanentă

Utilizare/Îngrijire

Senzorul infraroșu este adecvat pentru aprinderea și stingerea automată a luminii. Aparatul nu este recomandat pentru instalațiile de alarmă speciale, deoarece nu este echipat în acest sens cu sistemul prevăzut de siguranță împo-

triva sabotajului. Influențele meteorologice pot afecta funcționarea senzorului de mișcare. În cazul unor puternice rafale de vânt sau în caz de ninsoare, ploaie sau grindină pot avea loc declanșări eronate, deoarece modificările bruște

de temperatură nu pot fi sesizate distinct în raport cu radiația termică. În caz de murdărire, lentila de detecție poate fi curățată cu ajutorul unei cârpe umede (fără detergent).

Defecțiuni în funcționare

Defecțiune	Cauză	Remediu
IS 180-2 fără tensiune	<ul style="list-style-type: none"> ■ Siguranță defectă, aparat reactivat ■ Scurtcircuit ■ Întrerupător de rețea DEZACTIVAT 	<ul style="list-style-type: none"> ■ Montați o siguranță nouă, activați întrerupătorul de rețea, verificați cablul cu ajutorul unui creion de tensiune ■ Verificați conexiunile ■ Activați
IS 180-2 nu se activează	<ul style="list-style-type: none"> ■ În regim de zi, reglajul luminozității la comutare este plasat pe regim de noapte ■ Becul este defect ■ Întrerupător de rețea DEZACTIVAT ■ Siguranță defectă ■ Domeniul de detecție nu este reglat corespunzător 	<ul style="list-style-type: none"> ■ Reglați din nou ■ Schimbați becul ■ Activați ■ Siguranță nouă, eventual verificați conexiunea ■ Reglați din nou
IS 180-2 nu se dezactivează	<ul style="list-style-type: none"> ■ Mișcare permanentă în domeniul de detecție ■ Lampa comutată se află în domeniul de detecție și comută din nou din cauza modificării temperaturii ■ Este pe funcționare permanentă, datorită întrerupătorului în serie intern al casei ■ Dispozitivul WLAN poziționat foarte aproape de senzor 	<ul style="list-style-type: none"> ■ Controlați domeniul și eventual refațiți reglajele, resp. utilizați obturatoare ■ Schimbați domeniul, resp. utilizați obturatoare ■ Întrerupătorul în serie pe regim automat ■ Măriți distanța dintre dispozitivul WLAN și senzor
IS 180-2 comută permanent între ACTIVAT / DEZACTIVAT	<ul style="list-style-type: none"> ■ Lampa comutată se află în domeniul de detecție ■ În domeniul de detecție se mișcă animale ■ Sursă de căldură (de ex. evacuare aburi) în domeniul de detecție 	<ul style="list-style-type: none"> ■ Schimbați domeniul, resp. obturați, măriți distanța ■ Schimbați domeniul, resp. obturați ■ Schimbați domeniul, resp. obturați

Defecțiune	Cauză	Remediu
IS 180-2 se activează necontrolat	<ul style="list-style-type: none"> ■ Vântul mișcă pomii și tușișurile în domeniul de detecție ■ Este detectat traficul auto de pe stradă ■ Modificare bruscă a temperaturii din cauza intemperțiilor (vânt, ploaie, zăpadă) sau sesizarea aerului evacuat de ventilatoare, ferestre deschise 	<ul style="list-style-type: none"> ■ Obturați zonele cu obturatoare ■ Obturați zonele cu obturatoare ■ Schimbați domeniul, mutați locul de montaj

Eliminare ca deșeu

Aparatele electrice, accesoriile și ambalajele trebuie să facă obiectul unei reciclări ecologice.



Nu aruncați aparatele electrice la gunoierul menajer!

Numai pentru țările UE: În conformitate cu directiva europeană privind eliminarea deșeurilor electrice și electronice în vigoare și transpunerii ei în legislația națională, aparatele electrice care nu mai pot fi utilizate

trebuie să fie colectate separat și să facă obiectul unei reciclări ecologice.

Garanția de producător

Acest produs Steinel a fost fabricat cu maximă atenție, verificat din punctul de vedere al funcționării și al siguranței și supus unor verificări prin sondaj. Steinel garantează structura și funcționarea ireproșabilă a acestui produs. Termenul de garanție este de 36 de luni și începe de la data vânzării produsului către consumator. Garanția acoperă deficiențele bazate pe defecte de material și fabricație. Îndeplinirea garanției se realizează prin repararea sau înlocuirea pieselor defecte, conform opțiunii noastre. Garanția nu se aplică pieselor de uzură și nici deteriorărilor sau deficiențelor cauzate de utilizarea sau întreținerea necorespunzătoare.

Este exclusă compensarea daunelor provocate altor obiecte. Garanția este valabilă doar dacă aparatul ne-dezasamblat este trimis la centrul de service competent într-un ambalaj adecvat, împreună cu o scurtă descriere a defecțiunii, cu bonul de casă sau cu factura (cu data cumpărării și cu ștampila distribuitorului).

Service: Service-urile noastre remediază și defecte, care nu fac obiectul garanției sau pentru care aceasta a expirat. Vă rugăm să trimiteți produsul bine ambalat la cel mai apropiat service.

3 ANI
GARANȚIA
PRODUCĂTORILUI

SI Navodilo za montiranje

Spoštovani kupec, hvala za zaupanje, ki ste nam ga izkazali ob nakupu infrardečega senzorja STEINEL. Odlučili ste se za izdelek visoke kakovosti, ki je bil proizveden, testiran in zapakiran z največjo skrbnostjo.

Pred inštalacijo preberite navodila za montažo. saj samo primerna inštalacija in zagon zagotavljata dolgo, zanesljivo in nemoteno delovanje.

Želimo vam veliko veselja pri uporabi svojega novega infrardečega senzorja.

Opis naprave

- 1 Varnostni vijak
- 2 Dizajnerska zaslonka
- 3 Leča senzorja (snemljiva in vrtljiva za izbiro osnovnih nastavitev dosega, ki znašata maks. 5 m ali 12 m)
- 4 Nastavitev zatemnitve 2-2000 luksov
- 5 Nastavitev časa 5 sek. - 15 min.
- 6 Zaskočni zatič (ohišje je mogoče za montažo in priključitev na omrežje sneti)

Tehnični podatki

Mere (V × Š × G):	120 × 76 × 56 mm	
Moč:	Obremenitev žarnice/halogenke	1000 W
	Neonske svetilke EVG	1000 W
	Neonske svetilke nekompenzirane	500 VA
	Neonske svetilke zaporedno kompenzirane	406 VA
	Fluorescenčna svetilka, vzporedno kompenzirana	406 VA
	Nizkovoltne halogenske svetilke	1000 VA
	LED < 2 W	16 W
	2 W < LED < 8 W	64 W
	LED > 8 W	64 W
	Kapacitivna obremenitev	132 μF
Omrežni priključek:	230-240 V, 50 Hz	
Kot zaznavanja:	180° vodoravno, 90° navpično	
Doseg senzorja:	Osnovna nastavitev 1: maks. 5 m Osnovna nastavitev 2: 12 m (tovarniška nastavitev) + natančna nastavitev z zastirali 1-12 m	
Nastavitev časa:	5 sek. - 15 min. (tovarniška nastavitev: 5 sek.)	
Nastavitev zatemnitve:	2-2000 luksov (tovarniška nastavitev: 2000 luksov)	
Vrsta zaščite:	IP 54	
Temperaturno območje:	-20 do +50 °C	

Načelo delovanja

IS 180-2 je opremljen z dvema 120°-piro-senzorjema, ki zajemata nevidno toplotno sevanje premikajočih se teles (ljudi, živali, itd.). Toplotno sevanje, ki ga tako zazna, se elektronsko pretvori in vklopi priključenega porabnika (npr. luč). Toplotno sevanje ni zaznano, kadar so napoti

ovire, kot so npr. zidovi in steklene šipe, v takem primeru tudi ne more priti do vklopa svetila. Z dvema piro senzorjema je dosežen kot zaznavanja 180° z izstopnim kotom 90°. Leča je snemljiva in vrtljiva. To omogoča dve osnovni nastavitvi dosega maks. 5 m ali 12 m.

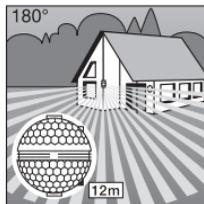

Doseg maks. 12 m

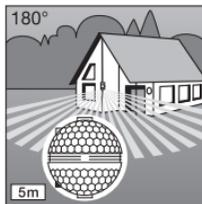

Doseg maks. 5 m

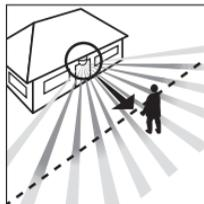

Smer hoje: frontalna

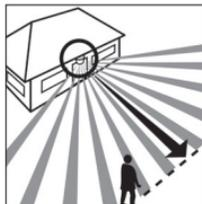

Smer hoje: stranska

S priloženimi zidnimi držali lahko infrardeči senzor preprosto montirate na zunanje in notranje vogale.

Pomembno: zaznavanje premikanja bo najbolj zanesljivo, če montirate aparat s strani na smer hoje, zaznavanja senzorja pa tudi ne smejo ovirati nobene ovire (kot so npr. drevesa, zidovi itd.).

- Upošteвайте, da je treba senzor zavarovati s 10A varovalnim stikalom. Omrežna priključna napeljava ima lahko premer maks. 10 mm.
- Nastavitev časa in za temnitve opravite samo z montirano lečo.

Instalacija/montaža na zid

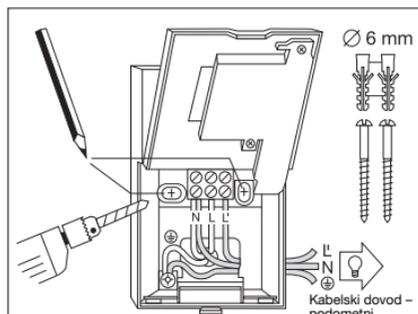

Ø 6 mm



Kabelski dovod – podometni

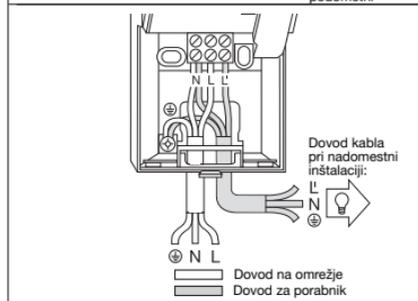

Dovod kabla pri nadomestni instalaciji:



— Dovod na omrežje
— Dovod za porabnik

Mesto montaže naj bo od luči oddaljeno vsaj 50 cm, saj lahko njeno toplotno sevanje vklopi senzor. Da bi zagotovili navedene dosege 5/12 m, naj montažna višina znaša pribl. 2 m.

Postopek montaže:

1. Dizajnersko zaslonko snemite, 2. Zaskočni zatič odпустite in odprite spodnjo polovico ohišja, 3. Zarišite luknje za vrtnje, 4. Izvrtajte luknje, vstavite moznike (Ø 6 mm), 5. Steno za uvedbo kablov po potrebi pripravite za nadomestno ali podometno montažo.

6. Kabel za priključitev omrežne in porabniške napeljave speljite skozi in ga priključite. Pri nadomestni instalaciji dovoda kabla uporabite tesnilni zatič.

a) Priklon na dovod na omrežje

Omrežna dovodnica je sestavljena iz 2- ali 3-žilnega kabla:

L = faza

N = nični vodnik

PE = zaščitni vodnik

V primeru dvoma morate kabel identificirati z indikatorjem napetosti, nato ga ponovno preklopite na stran brez napetosti. Fazo (L) in nični vodnik (N) priključite ustrezno glede na spojko. Zaščitni vodnik vprnite na ozemljitveni kontakt (). Na omrežni kabel lahko seveda montirate omrežno stikalo za vklop in izklop. Alternativno lahko senzor ročno aktivirate za trajnejšo nastavljenega časa z odpiralno tipko v omrežni napeljavi.

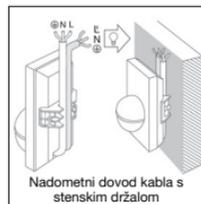

Nadomestni dovod kabla s stenskim držalom

Napotek: Za stensko montažo lahko uporabite tudi priloženo stensko držalo z notranjim kotom. Kable lahko tako udobno speljete od zgoraj za napravo skozi nadomestno odprtino napeljave za kabla.

⚠ Varnostna navodila

- Pred vsemi deli na javilniku gibanja je treba prekiniti dovajanje napetosti!
- Ob montaži mora biti električni vodnik, ki ga boste priključili na aparat, brez napetosti. Zato najprej izklopite tok ter z indikatorjem napetosti preverite, da naprava ni pod napetostjo.
- Instalacija senzorja je delo na omrežni napetosti. Zato mora biti instalacija izvedena strokovno v skladu z običajnimi instalacijskimi predpisi in pogoji priključitve. (DE-VDE 0100, AT-ÖVE-EN 1, CH-SEV 1000).

b) Priključitev omrežne in porabniške napeljave
Tudi priključek dovoda porabnika za luč je sestavljen iz 2- ali 3-žilnega kabla. Fazo porabnika je potrebno vgraditi v znakom L' označeno spinko. Nični vodnik (moder kabel) se priključi na z N zazamovano spojko skupaj

z ničnim vodnikom dovoda na omrežje. Zaščitni vodnik vrnite na ozemljitveni kontakt (⊕).
7. Pritrđite ohišje in ga zaprite.
8. Nastavite lečo senzorja c (doseg po izbiri, maks. 5 m ali 12 m); gl. poglavje Nastavitev dosega.

9. Opravite nastavitve časa 9 in zatemnitve 10 (gl. poglavje Funkcije).
10. Namestite dizajnersko zaslonko 10 in jo pritrđite z varovalnim vijakom 11 pred nedovoljenim snemanjem.
Pomembno: Menjava priključkov lahko privede do poškodovanja naprave.

Montaža kotnega držala

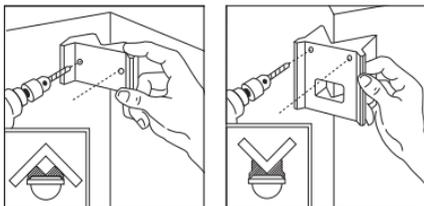

S priloženimi kotnimi stenski držali lahko IS 180-2 preprosto montirate na zunanje in notranje vogale. Pri vrtanju luknj uporabljajte kot predlogo za vrtanje kotna stenska držala. Na tak način boste luknje za vrtanje namestili v pravilnem kotu in brez težav montirali kotno stensko držalo.

Funkcije

Potem ko ste izvedli omrežni priključek in zapri ohišje ter namestili lečo, lahko napravo vklopite.

Za okrasnim zaslonom se nahajata 2 nastavitveni možnosti.

Pomembno: Nastavitev časa in zatemnitve opravljati samo z nameščeno lečo.



Zakasnitev izklopa (nastavitev časa)

Želen čas delovanja luči lahko brezstopenjsko nastavlјate med 5 sek. do maks. 15 min. Če je nastavitveni vijak nastavljen do konca v desno, to pomeni, da bo luč gorela. Če je nastavitveni

vijak do konca v levo, pomeni, da bo svetila najkrajši čas približno 5 sekund, če pa je nastavitveni vijak nastavljen do konca v levo, bo luč svetila 15 minut. Pri nastavljanju področja zaznavanja in za test delovanja je priporočljivo, da nastavite najkrajši čas.

Nastavitev zatemnitve (Odzivni prag)

Želeni zaznavni prag senzorja je možno brezstopenjsko nastavlјati med ca. 2 – 2000 luksov. Če je nastavitveni vijak nastavljen do konca v desno, to pomeni, da senzor deluje pri dnevi

svetlobi ca. 2000 luksov. Ko pa je nastavitveni vijak nastavljen do konca v levo, pomeni, da senzor deluje pri mraku ca. 2 luksov. Med nastavljanjem področja zaznavanja in za test delovanja pri dnevni svetlobi naj bo regulator nastavljen do konca v desno.

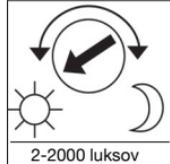

Osnovna nastavitve dosega

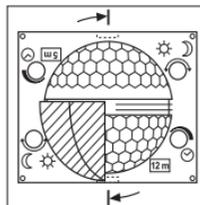

Leča IS 180-2 je razdeljena na dve območji zaznavanja. Z eno polovico je zaobjet doseg maks. 5 m, z drugo doseg maks. 12 m (pri montažni višini približno 2 m). Po namestitvi leče (lečo trdno vrnite v predvideno vodilo) je spodaj desno viden izbrani maks. doseg 12 m ali 5 m.

Lečo lahko ob strani z izvijačem sprostite iz položajnika ter ponovno namestite v skladu z želenim dosegom.

Primeri

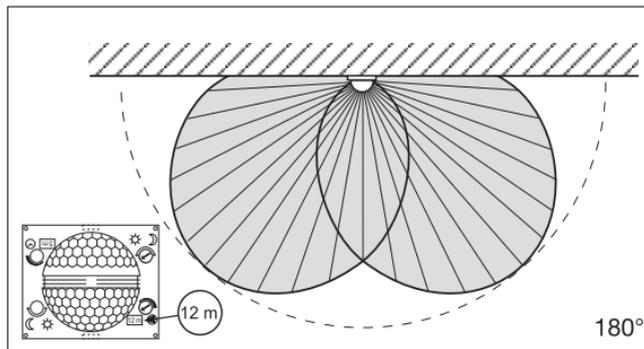
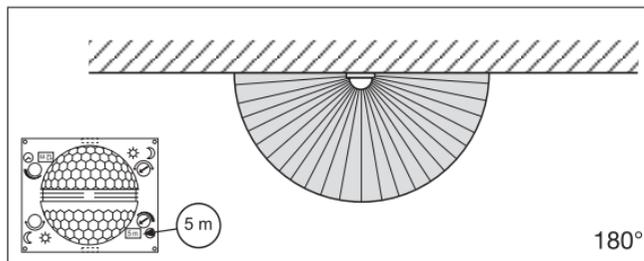

Posamična natančna nastavitve z zastirali

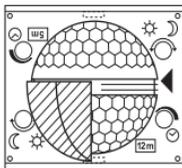
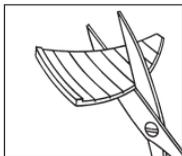

Da bi iz območja zaznavanja izključili ali ciljano nadzorovali dodatna območja, kot so npr. poti ali sosednja zemljišča, lahko območje zaznavanja s pomočjo zastirala natančno določite. Zastirala lahko vzdolž napre preluknjanih delitev v navpični ali vodoravni smeri ločite ali razrežete s škarijami. Vpnete jih lahko na zgornji vdolbini v sredini leče. Z namestitvijo dizajnerskega pokrova jih dokončno pritrdite.

(Glejte spodaj: Primeri za zmanjšanje kota zaznavanja ter dosega.)

Primeri

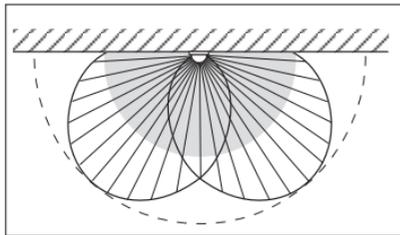
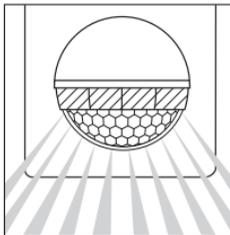
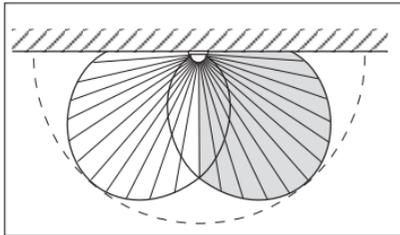
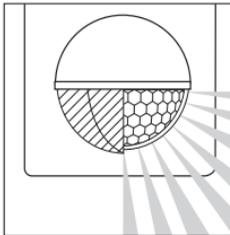

Primeri priklopa

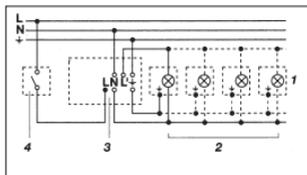

1. Svetilo brez ničnega vodnika

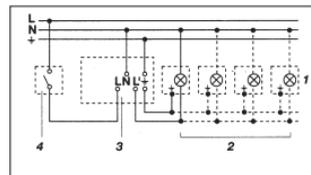

2. Luč z ničnim vodnikom

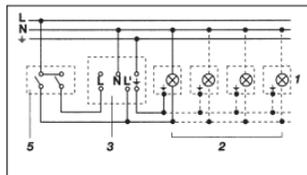

3. Prikluček preko serijskega stikala za ročno in avtomatsko delovanje

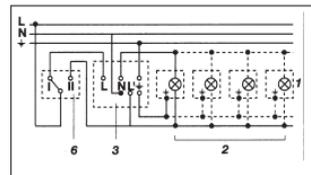

4. Priklop preko izmeničnega stikala za konstantno osvetlitev in avtomatsko delovanje

Položaj I: Avtomatsko delovanje
Položaj II: Ročno delovanje stalna osvetlitev
Pozor: Pozor: Izključitev naprave ni možna, možna je le izbira med pozicijo I in II. Izključitev naprave ni možna, možna je le izbira med pozicijo I in II.

- 1) n pr. 1-4 x 100 W sijalke
- 2) Porabnik, osvetlitev maks. 1000 W (glejte tehnične podatke)
- 3) Priključne spojke IS 180-2
- 4) Notranje hišno stikalo
- 5) Notranje hišno serijsko stikalo, ročno, avtomatsko
- 6) Notranje hišno izmenično stikalo, avtomatsko, stalna osvetlitev

Uporaba/nega

Infrardeči senzor je primeren za avtomatsko vklapljanje luči. Aparat ni primeren za posebne alarmne naprave proti vlomom, saj nima sabotažne varnosti, ki je za to predpisana.

Vremenske razmere lahko vplivajo na delovanje senzorja. Pri močnih sunkih vetra, sneženju, dežju ali toči lahko pride do zmotnih vklopov, ker senzor ne more razlikovati nenadnih

temperaturnih sprememb od izvorov toplote. Lečo je dovoljeno čistiti z vlažno krpo (brez uporabe čistil).

Obratovalne motnje

Motnja	Vzrok	Pomoč
IS 180-2 je brez napetosti	<ul style="list-style-type: none"> ■ Varovalka pokvarjena, ni vklopljeno ■ Kratek stik ■ Omrežno stikalo IZKLOPLJENO 	<ul style="list-style-type: none"> ■ zamenjati varovalko, vklopiti omrežno stikalo, preveriti vod z merilcem napetosti ■ Preverite priključke ■ Vklpite
IS 180-2 se ne vklopi	<ul style="list-style-type: none"> ■ pri dnevnem delovanju, nastavitve zatemnitve se nahaja na nočnem delovanju ■ Sijalka pokvarjena ■ Omrežno stikalo IZKLOPLJENO ■ Varovalka okvarjena ■ Območje zaznavanja ni natančno nastavljeno 	<ul style="list-style-type: none"> ■ Ponovno nastavite ■ Zamenjajte sijalko ■ Vklpite ■ Zamenjajte varovalko, preverite priključek ■ Ponovno nastavite
IS 180-2 se ne izklopi	<ul style="list-style-type: none"> ■ trajno premikanje na območju zaznavanja, ■ Vključena luč se nahaja na področju zajemanja in se po spremembi temperature ponovno vklopi ■ Hišno serijsko stikalo je nastavljeno na stalno delovanje ■ WLAN naprava je pozicionirana zelo blizu senzorja 	<ul style="list-style-type: none"> ■ Področje preverite in po potrebi ponovno nastavite ali prekritje ■ Področje spremenite ali prekritje ■ Serijsko stikalo na avtomatiki ■ Povečajte razdaljo med WLAN napravo in senzorjem
IS 180-2 se nenehno vklaplja in izklaplja	<ul style="list-style-type: none"> ■ Vključena svetilka se nahaja na področju zaznavanja ■ V področju zaznavanja se premikajo živali ■ V območju zaznavanja je toplotni vir (npr. kuhinjska napaj) 	<ul style="list-style-type: none"> ■ Področje prestavite ali prekritje, povečajte razdaljo ■ Področje prestavite ali prekritje ■ Področje prestavite ali prekritje
IS 180-2 se nezaželeno vkluči	<ul style="list-style-type: none"> ■ Veter premika drevesa in grmovje na območju zaznavanja ■ Senzor zaznava avtomobile na cesti ■ Nenadne vremenske spremembe temperature (veter, dež, sneg) ali izhodni zrak ventilatorjev in preprih zaradi odprtih oken 	<ul style="list-style-type: none"> ■ Z zastirali izključite določena območja ■ Z zastirali izključite določena območja ■ Spremenite področje, prestavite mesto montaže

Odstranjevanje

Električne aparate, opremo in embalažo oddajte v okolju prijazno ponovno obdelavo.



Električnih aparatov ne odstranjujte s hišnimi odpadki!

Samo za države članice EU:

V skladu z veljavno Evropsko direktivo o izrabljenih električnih in elektronskih aparatih in njenim prenosom v nacionalno zakonodajo je električne aparate, ki niso več uporabni, treba zbirati ločeno in jih oddati v okolju prijazno ponovno obdelavo.

Garancija proizvajalca

Ta proizvod podjetja STEINEL je bil izdelan z veliko skrbnostjo, preverjen glede delovanja in varnosti po veljavnih predpisih ter končno podvržen naključni kontroli. Steinel daje garancijo za brezhibno stanje in funkcionalnost proizvoda. Garancija velja 36 mesecev od dneva nakupa in se začne z dnem prodaje izdelka stranki. Odstranjujemo pomanjkljivosti, ki so posledica napak v materialu ali izdelavi, obveznost garancije pa je izpolnjena ob popravilu ali menjavi delov z napakami po naši izbiri. Garancija ne velja pri poškodbah obrabnih delov in za škode in pomanjkljivosti, do katerih je prišlo zaradi nepravilne uporabe ali vzdrževanja.

Nadaljnje poškodbe na drugih predmetih so izključene. Garancija bo odobrena v primeru, da pošljete nerazstavljeno napravo s kratkim opisom napake ter potrdilom o nakupu oz. računom (datum nakupa in štampiljka trgovca), dobro zapakirano na ustrezne servisne službe.

Servis:

Po poteku garancijske dobe ali pri napakah brez garancijske pravice izvaja popravila naš servisni obrat. Prosimo, da izdelek pošljete dobro zapakiran na naslov servisne službe.

3 LETNA
PROIZVAJALCA
GARANCIJA

HR Upute za montažu

Poštovani kupče,

zahvaljujemo na povjerenju koje ste nam ukazali kupnjom ovog STEINEL infracrvenog senzora. Odlučili ste se za proizvod visoke kvalitete koji je proizveden, ispitivan i zapakiran uz veliku pažnju.

Molimo Vas da se prije njegovog instaliranja upoznate s ovim uputama za montažu. Naime, samo stručna instalacija i puštanje u pogon jamči dug i pouzdan rad bez smetnji.

Želimo Vam mnogo zadovoljstva s Vašim novim infracrvenim senzorom.

Opis uređaja

- 1 Sigurnosni vijak
- 2 Dizajnirani prednji poklopac
- 3 Leća (odvojiva i može se okretati u svrhu odabira osnovnog podešavanja dometa od maks. 5 m ili 12 m)

- 4 Podešavanje svjetlosnog praga 2-2000 luksa
- 5 Podešavanje vremena 5 sek. - 15 min.
- 6 Kukica (sklopivo kućište za montažu i priključak na mrežu)

Tehnički podaci

Dimenzije (V x Š x D):	120 x 76 x 56 mm
Snaga:	potrošnja svjetiljki sa žarnom niti / halogenih svjetiljki 1000 W fluorescentne svjetiljke EPN 1000 W fluorescentne svjetiljke nekompenzirano 500 VA fluorescentne svjetiljke EPN serijski kompenzirano 406 VA paralelno kompenzirane fluorescentne svjetiljke 406 VA niskonaponske halogene svjetiljke 1000 VA LED < 2 W 16 W 2 W < LED < 8 W 64 W LED > 8 W 64 W Kapacitivno opterećenje 132 µF
Mrežni priključak:	230-240 V, 50 Hz
Kut detekcije:	180° horizontalno, 90° vertikalno
Dometa senzora:	osnovno podešavanje 1: maks. 5 m osnovno podešavanje 2: maks. 12 m (tvornički podešeno) + fino podešavanje pomoću pokrovnih zaslona 1-12 m
Podešavanje vremena:	5 sek. - 15 min. (tvornička podešenost: 5 sek.)
Podešavanje svjetlosnog praga:	2-2000 luksa (tvornička podešenost: 2000 luksa)
Vrsta zaštite:	IP 54
Temperaturno područje:	-20 °C do +50 °C

Princip rada

IS 180-2 opremljen je pirosenzornima koji registriraju nevidljivo toplinsko zračenje tijela koja se pred njima kreću (ljudi, životinje itd.). Tako registrirano toplinsko zračenje elektronički se pretvara u signal i uključuje priključen potrošač

(npr. svjetiljku). Zbog prepreka, kao što je npr. zid ili staklena površina, senzor ne prepoznaje toplinsko zračenje pa prema tome, nema ni uključivanja. Pomoću dva pirosenzora postiže se kut detekcije od 180° s kutom otvora od 90°. Leća se može

skinuti i okrenuti. To omogućava dva osnovna podešavanja dometa od maks 5 ili 12 m. Pomoću priloženih zidnih držača infracrveni senzor može se lako montirati u unutarine ili na vanjske kuteve.

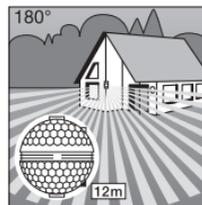

Dometa maks. 12 m

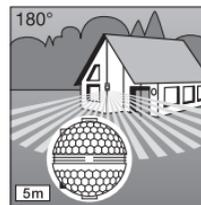

Dometa maks. 5 m

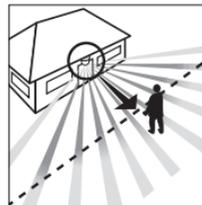

Smjer hodanja: frontalni

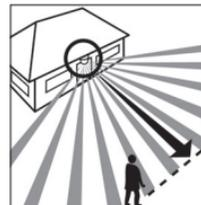

Smjer hodanja: bočni

⚠ Sigurnosne napomene

- Prije bilo kakvih radova na senzoru isključite napajanje.
- Kod montaže električni vod koji treba priključiti ne smije biti pod naponom. Zbog toga najprije isključite struju i pomoću ispitivača napona provjerite je li uspostavljeno beznaponsko stanje.
- Instalacija senzora uključuje radove na naponskoj mreži. Zbog toga se ona mora izvršiti stručno i u skladu s uobičajenim propisima o instalacijama i uvjetima priključivanja. (DE-VDE 0100, AT-ÖVE-EN 1, CH-SEV 1000).
- Imajte na umu to da senzor mora biti osiguran zaštitnom sklopkom za vod od 10 A. Maks. promjer priključnog mrežnog voda smije iznositi 10 mm.
- Podešavanje vremena i svjetlosnog praga moguće je nakon što je leća montirana.

Instalacija/zidna montaža

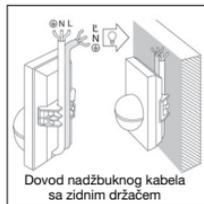
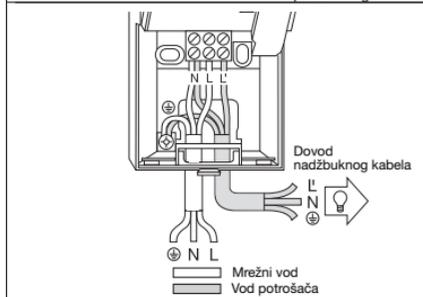
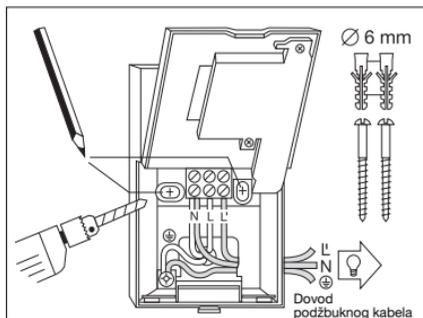

Napomena: Za zidnu montažu može se također koristiti priloženi unutrašnji kutni držač. Kabele se tako mogu provesti jednostavno odozgo iz uređaja i kroz otvor dovoda nadžbuknog kabela.

Mjesto montaže mora biti udaljeno od svjetiljke najmanje 50 cm jer njezino toplinsko zračenje može uzrokovati pogrešno funkcioniranje senzora. Da bi se postigli navedeni dometi od 5/12 m, visina montaže treba iznositi oko 2 m.

Montaža:

1. Skinuti dizajnirani prednji poklopac 2.
2. Otpustiti kukicu 3 i otklopiti donju polovicu kućišta.
3. Označiti rupice za bušenje.
4. Probušiti rupice, umetnuti tiple (Ø 6 mm).
5. Izbušite rupe za uvođenje kabela prema potrebi za nadžbukni ili podžbukni kabel.
6. Provesti kabel mrežnog voda i voda potrošača i priključiti. Kod dovoda nadžbuknog kabela upotrijebite brtvene čepove.

a) Priključivanje mrežnog voda

Mrežni vod sastoji se od dvožilnog do trožilnog kabela:

L = faza

N = nulti vodič

PE = zaštitni vodič

U slučaju dvomijeljenja morate identificirati kabel pomoću ispitivača napona; zatim ponovno uspostavite beznaponsko stanje. Faza (**L**) i nulti vodič (**N**) priključuju se prema oznakama stezaljki. Zaštitni vodič spaja se s (⊕) uzemljenjem. Naravno da u vodu može biti montirani prekidač za uključivanje i isključivanje. Alternativno možete aktivirati senzor ručno na podešeno vrijeme pomoću prekidača.

b) Priključak voda potrošača

Priključak voda potrošača također se sastoji od dvožilnog do trožilnog kabela. Vodič svjetiljke koji provodi struju montira se u stezaljku označenu sa **L**. Nulti vodič spaja se na stezaljku označenu sa **N** zajedno s nulnim vodičem mrežnog voda.

Zaštitni vodič stavlja se na kontakt uzemljenja (⊕).
7. Navrnite kućište i ponovno ga zatvorite.
8. Stavite leću (domet prema odabiru, maks. 5 ili 12 m) v. poglavlje Podešavanje dometa.
9. Podešite vrijeme 5 i svjetlosni prag 4 (v. poglavlje Funkcije).

10. Stavite dizajnirani prednji poklopac 2 i osigurajte vijkom 1 i osigurajte skidanja.
Važno: Slučajna zamjena priključaka može uzrokovati oštećenje uređaja.

Montaža kutnih zidnih držača

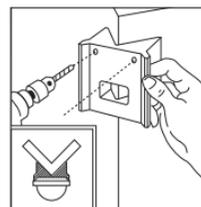
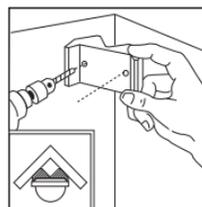

Pomoću priloženih kutnih držača IS 180-2 može se lako montirati na unutarnje ili vanjske kuteve. Upotrijebite kutni zidni držač kao podlošku prilikom bušenja rupa. Na taj način postavite čete rupu pod pravim kutom i jednostavno čete montirati kutni držač.

Funkcije

Nakon što je izveden priključak na mrežu, kućište zatvoreno i stavljena leća, može te aktivirati uređaj.

Iza dizajniranog prednjeg poklopca 2 postoje dvije mogućnosti podešavanja.

Važno: Vrijeme i svjetlosni prag podešavajte samo kad je leća montirana.



Kašnjenje isključivanja (Podešavanje vremena)

Željeno trajanje svjetla može se kontinuirano podešiti od približno 5 sek. do maks. 15 min. Korekcijski vijak na lijevom graničniku znači najkraće vrijeme približno 5 sek., a korekcijski vijak na

desnom graničniku znači najduže vrijeme od približno 15 min. Kod podešavanja područja detekcije kao i za test funkcioniranja preporučuje se podešiti najkraće vrijeme.

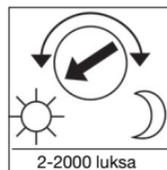

Podešavanje svjetlosnog praga (Prag aktiviranja)

Željeni prag aktiviranja senzora može se podešavati kontinuirano od približno 2 do 2000 luksa. Korekcijski vijak na lijevom graničniku znači danje svjetlo od približno

2000 luksa. Korekcijski vijak na desnom graničniku znači zatamnjeno od približno 2 luksa. Kod podešavanja područja detekcije i za test funkcioniranja kod danjeg svjetla korekcijski vijak mora biti na lijevom graničniku.

Dometi - osnovna podešavanja

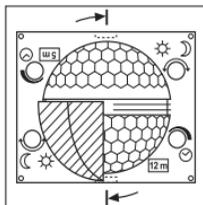

Leća IS 180-2 podijeljena je na dva područja detekcije. Jednom polovicom postiže se domet od maks. 5 m, a drugom domet od maks 12 m (kod visine montaže od približno 2 m). Nakon stavljanja leće (leću fiksirati u predviđenu vodilicu) dolje desno može se očitati odabran domet domet od 12 ili 5 m.

Izviđačem možete izvoditi leću iz utora i ponovno je staviti prema željenom dometu.

Primjeri

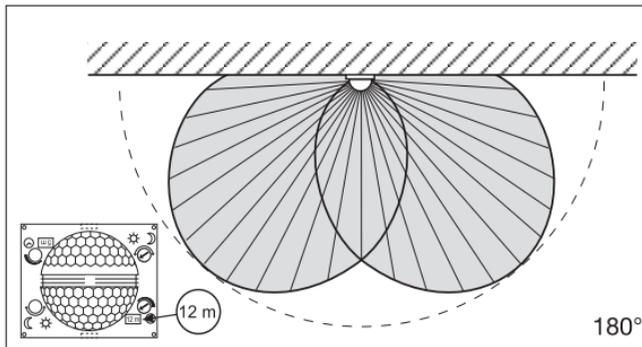
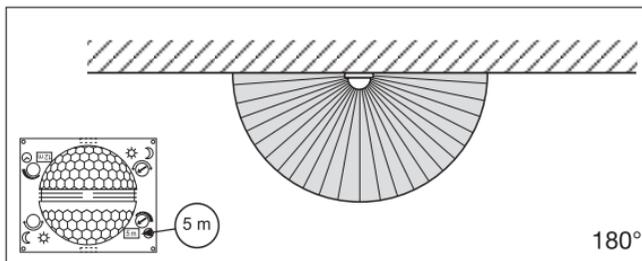

Individualno fino podešavanje s pokrovnim zaslonima

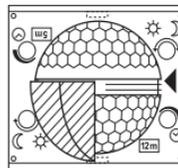
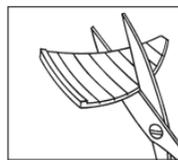

Da biste izdvojili ili ciljano nadzirali dodatna područja kao npr. staze ili susjedna zemljišta, stavljanjem pokrovnih zaslonova možete točno podesiti područje detekcije.

Pokrovni zasloni mogu se odrezati duž podjela označenih utorima u okomitom ili vodoravnom položaju ili se mogu odrezati škarama. Zatim ih možete objesiti na posve gornje udubljenje u sredini leće. Stavljanjem dizajiranog prednjeg poklopca konačno ćete ih fiksirati.

(vidi dolje: Primjeri pokazuju na koji način možete podesiti domet i kut senzora pomoću priloženih pokrovnih zaslonova)

Primjeri

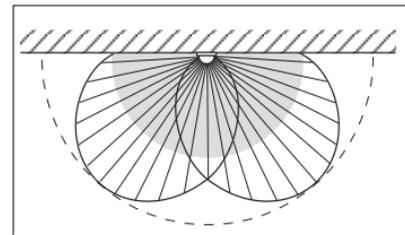
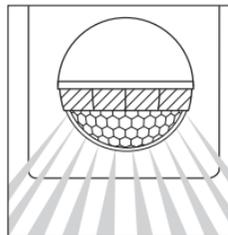
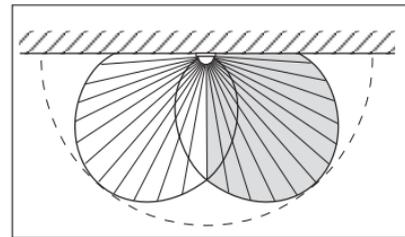
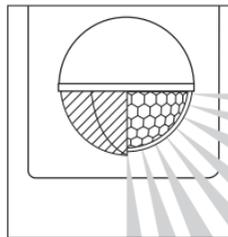

Primjeri priključaka

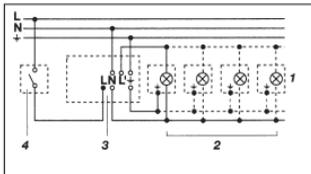

1. Svjetiljka bez postojećeg nultog vodiča

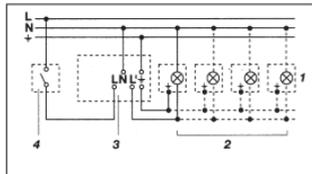

2. Svjetiljka s postojećim nultim vodičem

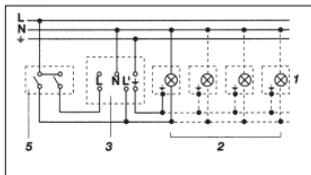

3. Priključak putem serijske sklopke za ručni i automatski pogon

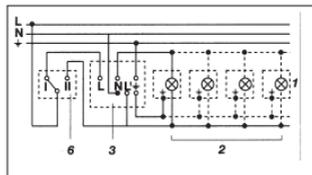

4. Priključak putem izmjenične sklopke za pogon stalnog svjetla i automatski pogon

Položaj I: automatski pogon
Položaj II: ručni pogon za stalnu rasvjetu
Pozor: Isključivanje uređaja nije moguće, samo odabir načina rada između položaja I i II.

- 1) npr. 1-4 x 100 W žarulje
- 2) potrošač, rasvjeta maks. 1000 W (vidi Tehničke podatke)
- 3) stezaljke za priključivanje senzora IS 180-2
- 4) interna kućna sklopka
- 5) interna kućna serijska sklopka, ručna, automatska
- 6) interna kućna izmjenična sklopka, automatska, stalno svjetlo

Rad/Održavanje

Infracrveni senzor namijenjen je za automatsko uključivanje/isključivanje svjetla. Uređaj nije prikladan za specijalne alarmne uređaje protiv krađe jer nema za to propisanu sigurnost od sabotaže. Vremenski utjecaji

mogu negativno djelovati na funkcioniranje dojavnika pokreta. Kod jakog vjetrova, snijega, kiše, tuče može doći do pogrešnog aktiviranja jer se ne mogu razlikovati nagle promjene temperature izvora topline.

Leća za detekciju može se u slučaju zaprjanoosti obrisati vlažnom krpom (bez sredstva za čišćenje).

Smetnje u radu

Smetnja	Uzrok	Pomoć
IS 180-2 bez napona	<ul style="list-style-type: none"> ■ neispravan osigurač, nije uključeno ■ kratki spoj ■ prekidač ISKLJUČEN 	<ul style="list-style-type: none"> ■ staviti novi osigurač, uključiti mrežnu sklopku (prekidač), provjeriti vod pomoću ispitivača napona ■ provjeriti priključke ■ uključiti
IS 180-2 ne uključuje	<ul style="list-style-type: none"> ■ po danu se podešavanje svjetlosnog praga nalazi u noćnom režimu rada ■ neispravna žarulja ■ prekidač ISKLJUČEN ■ neispravan osigurač ■ područje detekcije nije ciljano podešeno 	<ul style="list-style-type: none"> ■ podesiti iznova ■ zamijeniti žarulju ■ uključiti ■ staviti novi osigurač, event. provjeriti priključak ■ ponovno podesiti
IS 180-2 ne isključuje	<ul style="list-style-type: none"> ■ stalno kretanje u području detekcije ■ uključena svjetiljka nalazi se u području detekcije i promjenom temperature se iznova uključuje/isključuje ■ zbog internog kućnog serijskog prekidača u stalnom pogonu ■ WLAN uređaj smješten vrlo blizu senzora 	<ul style="list-style-type: none"> ■ kontrolirati područje i eventualno ponovno podesiti, odnosno prekriti pokrovnim zaslonima ■ promijeniti područje ili prekriti senzor pokrovnim zaslonima i time preusmjeriti kut detekcije ■ serijska prekidač u automatskom režimu ■ Povećati razmak između WLAN uređaja i senzora
IS 180-2 uvijek se UKLJUČUJE/ISKLUČUJE	<ul style="list-style-type: none"> ■ uključena svjetiljka nalazi se u području detekcije ■ životinje se kreću u području detekcije ■ izvori topline (npr. odvod pare) u području detekcije 	<ul style="list-style-type: none"> ■ premjestiti područje odnosno prekriti senzor pokrovnim zaslonima, povećati razmak ■ premjestiti područje odnosno prekriti senzor pokrovnim zaslonima ■ premjestiti područje odnosno prekriti senzor pokrovnim zaslonima
IS 180-2 neželjeno se uključuje	<ul style="list-style-type: none"> ■ vjetar njiše drveća i grmlje u području detekcije ■ detektiranje automobila na ulici ■ iznenadna promjena temperature zbog nevremena (vjetar, kiša, snijeg) ili zraka koji izlazi iz ventilatora, otvorenih prozora 	<ul style="list-style-type: none"> ■ ograničiti područja pokrovnim zaslonima ■ ograničiti područja pokrovnim zaslonima ■ promijeniti područje, premjestiti mjesto montaže

Zbrinjavanje

Električne uređaje, pribor i ambalažu treba zbrinuti na ekološki način odvozom na reciklažu.



Ne bacajte električne uređaje u kućni otpad!

Samo za zemlje EU:

Prema važećim europskim direktivama za stare električne i elektroničke uređaje i njihovoj implementaciji u nacionalno pravo, električni uređaji koji se više ne mogu koristiti moraju se posebno sakupiti i zbrinuti na ekološki način odvozom na reciklažu.

Jamstvo proizvođača

Ovaj STEINEL-ov proizvod izrađen je s najvećom pažnjom, njegovo funkcioniranje i sigurnost ispitani su prema važećim propisima i na kraju je proizvod podvrgnut kontroli uzorka. Steinel preuzima jamstvo za besprijeckornu kakvoću i funkcionalnost.

Jamstveni rok iznosi 36 mjeseci i započinje s danom prodaje potrošaču. Uklanjamo nedostatke koji su posljedica grešaka na materijalu ili tvorničke greške, usluga jamstva izvršava se popravkom ili zamjenom dijela s greškom po našem izboru. Jamstvo ne dajemo u slučaju oštećenja na potrošnim dijelovima, kao ni šteta i nedostataka koji nastanu zbog nestručnog rukovanja ili održavanja.

Posljedične štete na drugim predmetima su isključene. Jamstvo se priznaje samo ako nerastavljeni, dobro zapakirani uređaj pošaljete zajedno s kratkim opisom greške i računom (datum kupnje i pečat trgovine) nadležnoj servisnoj službi.

Servis:
Nakon isteka jamstvenog roka ili kad se utvrdi nedostatak bez jamstva, popravak će se izvršiti u tvornici. Molimo vas da dobro zapakirano proizvod pošaljete najbližoj servisnoj službi.

3 GODINE
PROIZVOĐAČA
JAMSTVA

EE Montaažihend

Väga austatud klient!

Täname Teid usalduse eest, mida meile STEINELi infrapunasensori ostmisega osutasite. Te olete valinud kõrgkvaliteetse toote, mis on suurima hoolikusega toodetud, testitud ja pakendatud.

Palun tutvuge enne installeerimist käesoleva montaažihendiga. Ainult asjakohase installatsiooni ja kasutuselevõtuga tagatakse seadme pikaajaline, usaldusväärne ja häireteta töö.

Soovime STEINELi infrapunasensori meeldivat kasutamist.

Seadme kirjeldus

- 1 Lukustuskruvi
- 2 Disainsirm
- 3 Lääts (mahavõetav ja pööratav tööraadiuse põhiseadistuse max 5 m või 12 m valimiseks)

- 4 Hämaruse seadmine 2-2000 lx
- 5 Aja seadmine 5 sek - 15 min

- 6 Lukustuskeel (korpus monteerimiseks ja võrku ühendamiseks lah-tipööratav)

Tehnilised andmed

Möötmed (K x L x S):	120 x 76 x 56 mm
Võimsus:	Höög-/halogeenlampide koormus 1000 W Luminofoorlampid EVG 1000 W Kompenseerimata luminofoorlampid 500 VA Jadakompensatsiooniga luminofoorlampid 406 VA Paralleelkompensatsiooniga luminofoorlampid 406 VA Madalpinge-halogeenlampid 1000 VA LED < 2 W 16 W 2 W < LED < 8 W 64 W LED > 8 W 64 W Mahtuvuslik koormus 132 µF
Võrguühendus:	230-240 V, 50 Hz
Tuvastusnurk:	180° horisontaalselt, 90° vertikaalselt
Sensori tööraadius:	Põhiseadistus 1: max 5 m Põhiseadistus 2: max 12 m (tehaseseadistus) + peenhäälestamine kattekestadega 1-12 m
Aja seadmine:	5 sek - 15 min (tehaseseadistus: 5 sek)
Hämaruse seadmine:	2-2000 lx (tehaseseadistus: 2000 lx)
Kaitseliik:	IP 54
Temperatuurivahemik:	n-20 kuni +50 °C

Põhimõte

IS 180-2 on varustatud kahe 120° pürosensoriga, mis tuvastavad liikuvate kehade (inimesed, loomad jne) nähtamatut soojuskiirgust. Nii tuvastatud soojuskiirgus muundatakse elektrooniliselt ning külge ühendatud tarbija (nt valgusti) lülitatakse sisse.

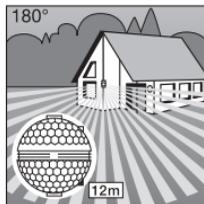

Tööriadius max 12 m

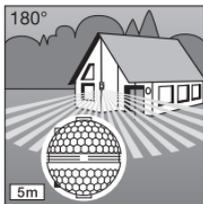

Tööriadius max 5 m

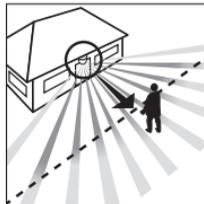

Kõndimise suund: frontaalne



Kõndimise suund: külgmine

Ohutusjuhised

- Katkestage enne kõiki töid liikumisanduri kallal pingetoideid!
- Monteerimisel peab olema külgeühendatav elektrijuhe pingevaba. Seejärel lülitage esmalt elektrivool välja ja kontrollige pingestrigi pingevabadust.

- Sensori installatsiooni puhul on tegemist tööga võrgupingel. Tööd tuleb seetõttu teostada üldkehtivate installatsiooni-eeskirjade ja ühendamis-tingimuste kohaselt. (DE-VDE 0100, AT-ÖVE-EN 1, CH-SEV 1000).

See võimaldab kahte tööraadiuse põhiseadistust max 5 m või 12 m. Kaasasolevat seinahoidikutega saab infra-punasensorit probleemideta sise- ja välisnurkadesse monteerida.

Tähtis: Liikumise usaldusväärseima tuvastamise saavutate siis, kui monteerite seadme kõndimise suuna suhtes küljele ja takistuste (nagu nt puud, müürid) ei takista sensori nähtavust.

- Palun pidage silmas, et sensor tuleb kaitsva vähemalt 10 A juhtmekaitse-elülitiga. Võrgutoitejuhe tohib olla max 10 mm läbimõõduga.
- Teostage aja- ja hämaruseadistust ainult monteeritud läätsega.

Installatsioon/seinamontaaž

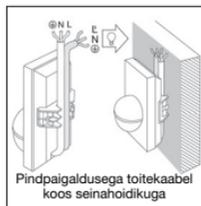
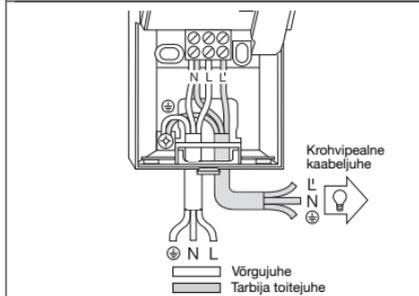
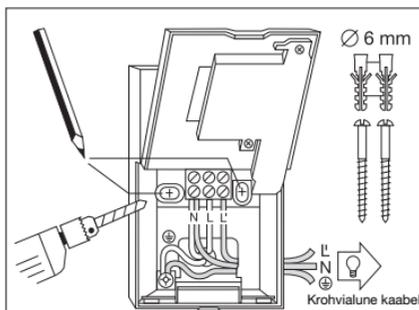

Montaaži koht tuleks valida teiseist valgustist vähemalt 50 cm kaugusele, sest selle soojuskiirgus võib põhjustada sensori väärrakendumist. Antud 5/12 m tööraadiuste saavutamiseks peab olema montaažikõrgus u 2 m.

Montaažietapid:

1. Tõmmake disainsirm 2/3 maha.
2. Vabastage lukustuskeel 6/ ja pöörake korpus alumine pool lahti.
3. Märkige puuravad.
4. Puurige avad, sisestage tüübid (Ø 6 mm).
5. vajadusel murdke seinast pindpaigaldus- või süvispaigaldusjuhtme jaoks välja kaabli sisseviki.
6. Juhtige võrgu- ja tarbija toitekaabel läbi ning ühendage külge. Kasutage pindpaigaldusega toitekaabli tihenduskoriki.

a) Võrgujuhtme ühendamine:

Võrgutoitejuhe koosneb 2-kuni 3-soonelisest kaablist: **L** = faas
N = nulljuht
PE = kaitsejuht ⊕
Kahtluse korral tuleb kaablid pingestrigi identifitseerida; seejärel lülitage taas pingevabaks. Faas (L) ja nulljuht (N) ühendatakse külge vastavalt klemmide kaetusele. Kaitsejuhe ühendage klemmi abil maandusklemmiga (⊕).
Võrgutoitejuhtmesse võib olla iseenesest mõistetavalt monteeritud sisse- ja väljalülitamiseks võrgulülit. Alternatiivselt saab sensori manuaalselt seadistatud ajaks võrgutoitejuhtmes asuva võrgu- ja hämaruseadistusega toitekaabli ava vedada.

Juhis: Seinamontaažiks saab kasutada ka kaasasolevat sisenurga-seinhoidikut. Nii on võimalik kaablid mugavalt ülaltpoolt seadme taha ja läbi pindpaigaldusega toitekaabli ava vedada.

b) Tarbija toitejuhtme ühendus

Valgusti juurde viiv tarbija toitejuhte koosneb samuti 2- kuni 3-soonelisest kaablist. Valgusti voolu juhtiv juht monteeritakse L'-ga tähistatud klemmi külge. Nulljuht ühendatakse koos võrgutoitejuhtme nulljuhiga

N-ga tähistatud klemmi külge. Kaitsejuht paigaldatakse maanduskontakti (⊕) külge.

7. Krüvige korpus külge ja pange taas kinni.

8. Pange lääts peale (tööriadius valikuliselt max 5 m või 12 m), vt peatükki „Tööriadiuse seadmine“.

9. Teostage aja- [5] ja hämaruseseadistus [4] (vt peatükki „Funktsioonid“).

10. Pange disainsirm [2] peale ja kindlustage lukustuskrüviga [1] ebapädeva mahatõmbamise vastu.

Tähtis: Ühenduste omavaheline äravahetamine võib kahjustada seadet.

Nurga-seinahoidiku montaaž

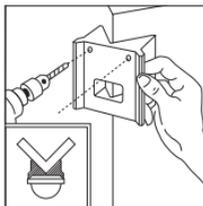
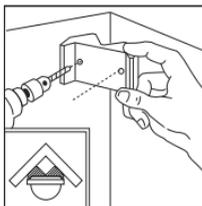

Kaasasolevate nurga-seinahoidikutega saab IS 180-2 mugavalt sise- ja välisnurkadesse monteerida. Kasutage nurga-seinahoidikut avade puurimisel puurimisabloonina. Sel viisil alustate ava puurimist õige nurga all ja seinanurga-hoidiku saab probleemideta monteerida.

Funktsioonid

Pärast võrguühenduse teostamist, korpuse sulgemist ja läätse pealepanemist saab seadme töösse võtta.

Disainsirmi 2 taga on peidus kaks seadistusvõimalust.

Tähtis: Aega ja hämarusnivood võib seadistada alles siis, kui lääts on kohale paigaldatud.

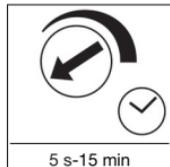

Väljalülitusviivitus (aja seadmine)

Lambi soovitud põlemiskestus saab sujuvalt vahemikus 5 sek kuni max 15 min seadistada. Vasakus lõppasendis seadekrüvi tähendab lühimat aega u 5 sek, paremas lõppasendis

seadekrüvi tähendab pikimat aega u 15 min. Tuvastuspiirkonna seadmisel ja talitlustesti läbiviimisel soovitatav seadistada lühim aeg.

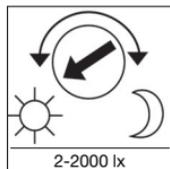

Hämaruse seadmine (rakendamislävi)

Sensoril soovitud rakendamisläve saab u 2 lx kuni 2000 lx vahemikus sujuvalt seadistada. Vasakus lõppasendis seadekrüvi tähendab päevalvalgusrežiimi u 2000 lx.

Paremas lõppasendis seadekrüvi tähendab hämarusrežiimi u 2 lx. Tuvastuspiirkonna seadmisel ja talitlustesti läbiviimisel peab olema seadekrüvi vasakus lõppasendis.

Tööriadiuse põhiseaded

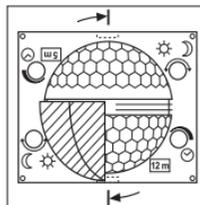

Lääts IS 180-2 on kaheks tuvastuspiirkonnaks jaotatud. Ühe poolega saavutatakse max 5 m tööraadius, teise poolega max 12 m tööraadius (u 2 m montaažikõrgusel).

Pärast läätse pealepanemist (kiiluge lääts tugevasti ettenähtud juhikusse kinni) saab all paremal valitud max tööraadiuse 12 m või 5 m maha lugeseda. Lääts on võimalik

krüvikeerajaga lukustusest vabastada ja vastavalt soovitud tööraadiusele uuesti peale panna.

Näited

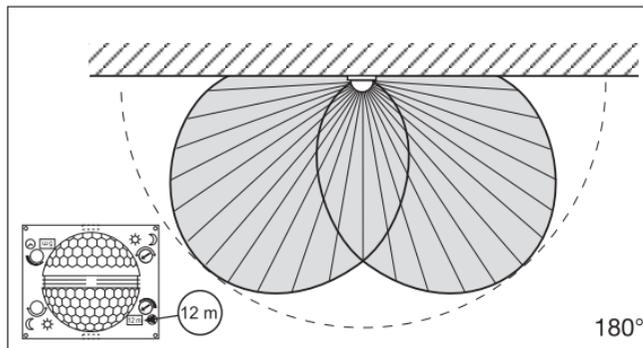
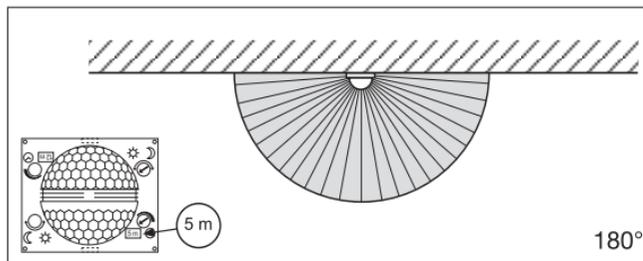

Individaalne peenhäälestamine kattesirmedega

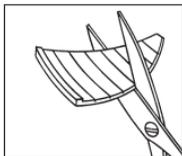

Täiendavate piirkondade nagu nt kõnniteede või naaberkruntide piiritlemiseks või sihilikuks jälgimiseks on võimalik tuvastuspiirkonda kattekestade paigaldamisega täpselt seadistada.

Kattekesti saab mooda eelsoonitud jaotisi vertikaalselt või horisontaalselt murda või kääridega lõigata. Need võib riputada ülemisse süvendisse läätse keskel. Disainsirmi pealepanemise-ga nad lõpuks fikseeritakse.

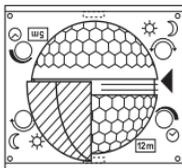

(Vt allpool: Näited tuvas-tusnurga vähendamise ja tööraadiuse vähendamise kohta.)

Näited

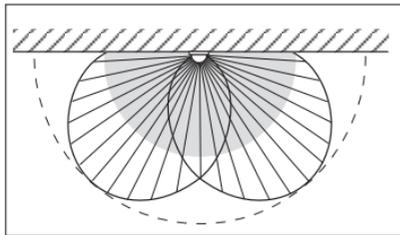
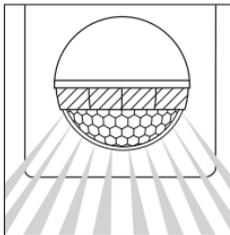
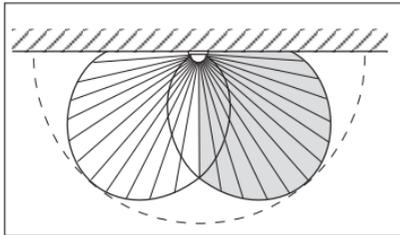
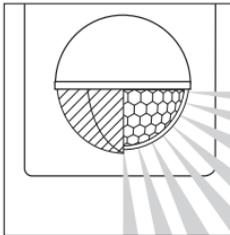

Ühendamise näited

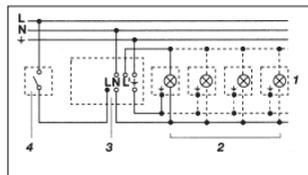

1. Valgusti ilma nulljuhtmega

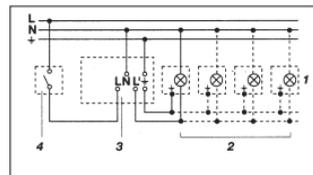

2. Valgusti koos nulljuhtmega

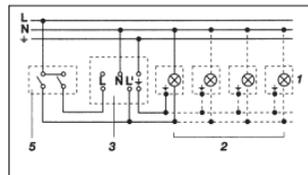

3. Ühendus jadalüliti kaudu käsi- või automaatrežiimi jaoks

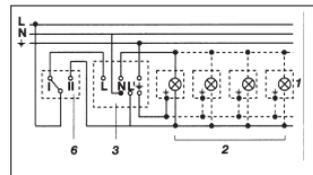

4. Ühendus veksellüliti kaudu püsivalgustus- ja automaatrežiimi jaoks
Asend I: automaatrežiim
Asend II: käsirežiim, püsivalgustus
Tähelepanu: seadme väljalülitamine pole võimalik, üksnes valikrežiim asendi I ja asendi II vahel.

- 1) Nt 1-4 x 100 W hõõglambid
- 2) Tarbija, valgustus max 1000 W (vt Tehnilised andmed)
- 3) IS 180-2 ühendusklemmid
- 4) Majasisene lüliti
- 5) Majasisene jadalüliti, käsitsi, automaatika
- 6) Majasisene veksellüliti, automaatika, püsivalgustus

Käitamine/hooldus

Infrapunasensor sobib valguse automaatseks lülitamiseks. Seade ei sobi kasutamiseks spetsiaalses sisseseadmes vastastes alarmseadmetes, sest tal puudub selleks nõutav sabotaažikaitse.

Ilmastikutingimused võivad liikumisanduri talitlust mõjutada. Tugevate tuulepuhangute, lume, vihma ja rahe korral võib esineda ekslikke sisselülitumisi, sest äkiliste temperatuurimuutuste ja soojusallikate eristamine

pole võimalik. Tuvastuslätse võib puhastada määr-dumise korral niiske lapiga (ilma puhastusvahendita).

Talitlusrikked

Rike	Põhjus	Kõrvaldamine
IS 180-2 ilma pingeta	<ul style="list-style-type: none"> ■ kaitse defektne, sisse lülitamata ■ lühis ■ võrgulüliti VÄLJAS 	<ul style="list-style-type: none"> ■ uus kaitse, lülitage võrgulüliti sisse, kontrollige juhete pingetestriga ■ kontrollige ühendusi ■ lülitage sisse
IS 180-2 ei lülitu sisse	<ul style="list-style-type: none"> ■ päevarežiimi puhul hämaruseseadistus öörežiimil ■ hõõglamp defektne ■ võrgulüliti VÄLJAS ■ kaitse defektne ■ tuvastuspiirkond suunatuult seadistamata 	<ul style="list-style-type: none"> ■ seadistage uuesti ■ vahetage hõõglamp ■ lülitage sisse ■ uus kaitse, vajaduse korral kontrollige ühendust ■ häälestage uuesti
IS 180-2 ei lülitu välja	<ul style="list-style-type: none"> ■ pidev liikumine tuvastuspiirkonnas ■ lülitavat valgusti paikneb tuvastuspiirkonnas ja lülitub temperatuurimuutuse tõttu uuesti ■ majasisese jadalüliti tõttu kestreetrežiim ■ Wifi seade on sensorile väga lähedal 	<ul style="list-style-type: none"> ■ kontrollige piirkonda ja häälestage vajadusel uuesti või katke kinni ■ muutke või katke piirkond kinni ■ jadalüliti automaatikale ■ Suurendage vahemaad wifi seadme ja sensori vahel
IS 180-2 lülitub pidevalt SISSE/VÄLJA	<ul style="list-style-type: none"> ■ lülitavat valgusti paikneb tuvastuspiirkonnas ■ loomad liiguvad tuvastuspiirkonnas ■ soojusallikas (nt aurüratõmme) tuvastuspiirkonnas 	<ul style="list-style-type: none"> ■ seadke piirkond ümber või katke kinni, suurendage vahekaugust ■ seadke piirkond ümber või katke kinni ■ seadke piirkond ümber või katke kinni
IS 180-2 lülitub soovimatult sisse	<ul style="list-style-type: none"> ■ tuul liigutab tuvastuspiirkonnas puid ja pöösaid ■ seade registreerib autosid tänaval ■ äkiline temperatuurimuutus ilmastiku tõttu (tuul, vihm, lumi) või ventilaatoritest, avatud akendest pärit heitõhk 	<ul style="list-style-type: none"> ■ peitke piirkonnad kattesirmidega ■ peitke piirkonnad kattesirmidega ■ muutke piirkonda, muutke montaažikohta

Utiliseerimine

Elektriseadmed, lisatarvikud ja pakendid tuleb suunata keskkonnateadlikku taaskasutusse.



Ärge visake elektriseadmeid olmejäätmete hulka!

Ainult ELI riikidele:

Vastavalt vanu elektri- ja elektroonikaseadmeid puudutavale kehtivale Euroopa määrusele ja selle rakendamisele rahvusvahelises õiguses tuleb kasutuskõlbmatud elektriseadmed koguda eraldi ning suunata keskkonnateadlikku taaskasutusse.

Tootja garantii

STEINELi toode on valmistatud suurima hoolikusega, on talitluslikult ja ohutusalselt kehtivate eeskirjade alusel kontrollitud ning läbiinud seejärel pistelise kontrolli. Steinel annab garantii toote laitmatu kvaliteedi ja töökorras oleku kohta. Garantiiaeg on 36 kuud ja see algab tarbijale toote ostmise päevast. Meie remondime materjalist või tootmisvigadest tulenevad puudused, garantiijuhtumi korral seade kas remonditakse või puudulik osa asendatakse uuega, valiku üle otsustame meie. Garantii ei kehti kuluvate osade ning kahju ja puuduste kohta, mis on tekkinud oskamatu käsitsemise või hool-duse tagajärjel.

Edasised võõresemetele põhjustatud järgkahjud on välistatud. Garantiiõuet aktsepteeritakse ainult siis, kui osandamata seade saadetakse koos vea lühikirjelduse, katsatäski või arvega (ostukuupäev ja müüja tempel) ja korralikult pakituna vastavasse teeninduspunkti.

Teenus:

Pärast garantiiaja möödumist või defektide korral, mille kohta garantii ei kehti, saab seadet remontida meie tehase teeninduspunkti. Palun saatke toode korralikult pakitult lähimasse teeninduspunkti.

3 AASTAT
TOOTJA
GARANTIID

LT Montavimo instrukcija

Gerb. kliente,

Dėkojame, kad parodėte pasitikėjimą ir įsigijote šį infraraudonųjų spindulių sensorių. Jūs įsigijote aukštos kokybės produktą, kuris pagamintas, išbandytas ir supakuotas ypač kruopščiai.

Prieš prijungdami prietaisą, susipažinkite su šia montavimo instrukcija. Nes tik jei prietaisą prijungsite taisyklingai ir tinkamai iš pat pradžių, jį galėsite eksploatuoti ilgai, jis tarnaus patikimai ir be gedimų.

Linkime Jums sėkmingai naudoti naują infraraudonųjų spindulių sensorių.

Prietaiso aprašymas

- 1 Apsauginis varžtas
- 2 Dangtelis
- 3 Objektivas (nuimamas ir pasukamas, galima pasirinkti veikimo nuotolio pagrindinį nustatymą maks. 5 arba 12 m)
- 4 Prieblandos nustatymas 2-2000 liuksų
- 5 Laiko nustatymas – 5 sek. - 15 min.
- 6 Fiksavimo spragtukas (atlenkiamas korpusas montavimui ir prijungimui prie tinklo)

Techniniai duomenys

Matmenys (A x P x G): 120 x 76 x 56 mm

Galingumas:	Kaitrinės / halogeninės lempučių apkrova	1000 W
	Liuminescencinės lempos elektroniniai įrenginiai (EVG)	1000 W
	Liuminescencinės lempos, nekompensuotos	500 VA
	Liuminescencinės lempos, išilginė kompensacija	406 VA
	Liuminescencinės lempos, kompensuojamos lygiagrečiuoju būdu	406 VA
	Žemos įtampos halogeninės lempos	1000 VA
	LED < 2 W	16 W
	2 W < LED < 8 W	64 W
	LED > 8 W	64 W
	Talpinė apkrova	132 μF

Tinklo jungtis: 230-240 V, 50 Hz

Apimties kampas: 180° horizontaliai, 90° vertikaliai

Jutiklio veikimo nuotolis:

- 1 pagrindinis nustatymas: maks. 5 m
- 2 pagrindinis nustatymas: maks. 12 m (gamyklos nustatymas) + tikslusis nustatymas naudojant uždangas 1-12 m ribose

Laiko nustatymas: 5 sek. - 15 min. (gamyklos nustatymas: 5 sek.)

Prieblandos lygio nustatymas: 2-2000 liuksų (gamyklos nustatymas: 2000 liuksų)

Apsaugos tipas: IP 54

Temperatūros diapazonas: Nuo -20 iki +50 °C

Principas

Prietaise IS 180-2 yra sumontuoti du 120° piroelektriniai jutikliai, kurie fiksuoja judančių kūnų (žmonių, gyvūnų ir t. t.) skleidžiamą šilumą. Ši užfiksuota skleidžiama šiluma paverčiama elektroniniais signalais, kurie įjungia prijungtą vartotoją (pvz.,

šviestuvą). Klūtys, pvz., sienos ar langai, trukdo užfiksuoti skleidžiamą šilumą, tokiu atveju šviesa neįsijungia. Naudojant du piroelektrinius jutiklius, užtikrinamas 180° apimties kampas, esant 90° atverties kampui. Objektivas yra nuimamas ir pasukamas. Tai teikia galimybę

pasirinkti du veikimo nuotolio pagrindinius nustatymus – maks. 5 arba 12 m. Naudojant prieetaiso pridėtus sieninius laikiklius, infraraudonųjų jutiklių galima lengvai pritvirtinti prie vidinių ir išorinių kampų.

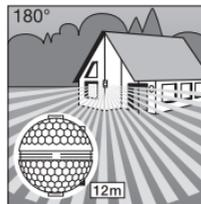

Jautrumo zonos ilgis maks. 12 m

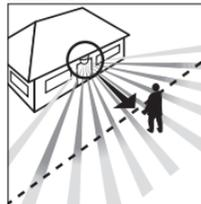

Ėjimo kryptis: iš priekio

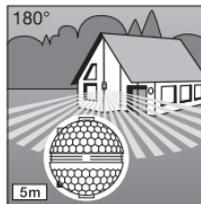

Jautrumo zonos ilgis maks. 5 m

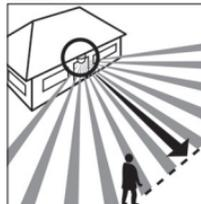

Ėjimo kryptis: iš šono

⚠ Saugumo nurodymai

- Prieš pradėdami bet kokius darbus su judėjimo davikliu, atjunkite elektros energijos tiekimą!
- Montuojant prijungiamame elektros laide neturi būti įtampos. Pirmiausia išjunkite elektros srovę ir įtampos tikrinimo prietaisu patikrinkite, ar nėra įtampos.
- Įrengiant jutiklį dirbama su tinklo įtampa. Todėl šį darbą reikia atlikti kvalifikuotai, vadovaujantis įprastiniais reglamentais dėl elektros instaliacijos ir prijungimo sąlygomis. (DE-VDE 0100, AT-ÖVE-EN 1, CH-SEV 1000).
- Atkreipkite dėmesį į tai, kad prijungiant jutiklį reikia įrengti 10 A linijos apsauginį automatinį išjungiklį. Elektros tinklo laido skersmuo negali viršyti 10 mm.
- Laiko ir prieblandos nustatymus reikia atlikti tik sumontavus objektivą.

Įrengimas / montavimas priešienos

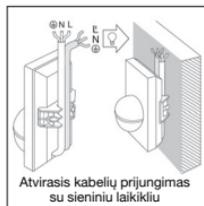
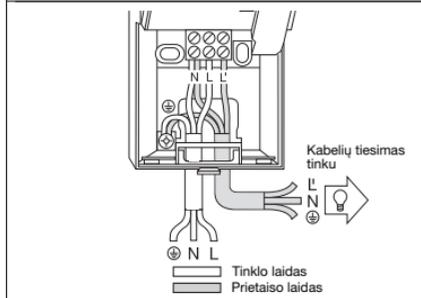
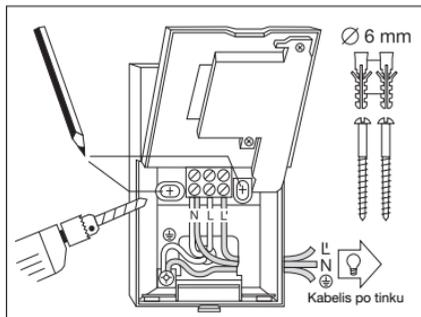

Pastaba: montavimui priešienos taip pat galima naudoti prietaiso pridėtus sieninius laikiklius, skirtus tvirtinimui prie vidinių kampų. Kabelius galima patogiai nutiesti iš viršaus už prietaiso ir per kabelių įvadą atviruoju būdu.

Montavimo vieta turi būti nutolusi nuo šviestuvo ne mažiau kaip 50 cm, kadangi dėl šviestuvo šiluminės spinduliuotės jutiklis gali suveikti klaidingai. Siekiant užtikrinti 5 / 12 m sensoriaus jautrumo zoną, pastarajai reikėtų montuoti apie 2 m aukštyje.

Montavimo eiga

1. Nutraukite originalaus dizaino dangtelį 2.
2. Atlaisvinkite fiksuojamo spragtuką 4 ir atlenkite apatinę korpuso pusę.
3. Pasizymėkite grežtinių skylių vietas. 4. Išgrežkite skylės, įiskikite kaištį (Ø 6 mm).
5. Išdaužkite sieną kabelio įvadui, priklausomai nuo poreikio – atvirajam arba uždaramajam montavimui.
6. Nutieskite ir prijunkite tinklo ir vartotojo prijungimo kabelius. Jei kabelius montuojate atviruoju būdu, naudokite sandarinimo kaiščius.

a) Tinklo įvado prijungimas:

Tinklo įvadą sudaro dvigyslis arba trigyslis kabelis:

L = fazė

N = nulinis laidas

PE = apsauginis laidas
Jei kyla abejonų, laidas patikrinkite įtampos indikatoriumi; po to atjunkite srovę. Fazės (L) ir nulinis laidas (N) jungiami pagal gnybtų išdėstymą. Įžeminimo laidąjunkite prie įžeminimo kontakto (⊕).

Be abejonų, į tinklo įvadą galima įmontuoti tinklo jungiklį, kuris atliks įjungimo ir išjungimo funkcijas. Pasirinktinai jutiklį galima aktyvinti nustatytajam laikui rankiniu būdu elektros tinklo laido atjungiamojo kontakto mygtuku.

b) Vartotojo laido jungtis
Vartotojo laidas, jungiamas prie šviestuvo, taip pat yra 2 arba 3 gyslių kabelis. Šviestuvo srovinis laidas jungiamas prie gnybto, pažymėto L'. Nulinis laidas jungiamas prie gnybto, pažymėto N, kartu su tinklo prijungimo nuliniu laidu.

Apsauginis laidas jungiamas prie įžeminimo kontakto (⊕).
7. Korpusą priveržkite ir vėl uždarykite.

8. Uždėkite objektyvą (veikimo nutolius pasirinktinai maks. 5 arba 12 m), žr. skyrių „Veikimo nutolio nustatymas“.

9. Atlikite laiko 5 ir prieblandos 4 nustatymą (žr. skyrių „Funkcijos“).
10. Uždėkite originalaus dizaino dangtelį 2 ir priveržkite apsauginį sraigto 1, kad jo negalėtų nuimti pašaliniai asmenys.
Svarbu! Neteisingai sujungę laidas, galite sugadinti prietaisą.

Kampinių sieninių laikiklių montavimas

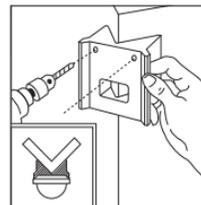
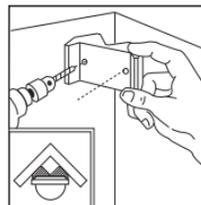

Su pridėtais kampiniais sieniniais laikikliais prietaisą IS 180-2 galima patogiai pritvirtinti prie vidinių ir išorinių kampų. Greždami skylės kampanį sieninį laikiklį naudokite kaip grežio šablono. Tuomet skylę išgrešite reikiama kampų ir kampanį sieninį laikiklį galėsite sumontuoti be jokio vargo.

Funkcijos

Prijungus prietaisą prie tinklo, uždarius korpusą ir uždėjus objektyvą, prietaisą galima naudoti.

Originalaus dizaino dangtelis 2 teikia galimybę pasirinkti vieną iš dviejų nustatymų.

Svarbu! Laiką ir šviesos stiprį galima nustatyti tik įmontavus lęšį.

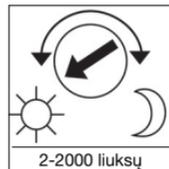
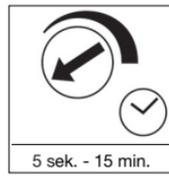

Išjungimo vėlinimas (švietimo trukmės nustatymas)

Pageidaujama švietimo trukmė gali būti nustatoma nuo maždaug 5 sek. iki maks. 15 min. Kairoji galinė nustatymo sraigto padėtis atitinka trumpiausią laiką.

maždaug 5 sek., o dešinioji galinė nustatymo sraigto padėtis atitinka ilgiausią laiką, maždaug 15 min. Nustatant aptikimo zoną ir veikimo bandymo tikslais rekomenduojama nustatyti trumpiausią laiką.

Prieblandos lygio nustatymas (suveikimo slenkstis)

Pageidaujamas jutiklio suveikimo slenkstis nustatomas tolygiai nuo maždaug 2 iki 2000 liuksų. Kairoji galinė nustatymo sraigto padėtis atitinka dienos šviesos režimą.

maždaug 2000 liuksų. Dešinioji galinė nustatymo sraigto padėtis atitinka prieblandos režimą, maždaug 2 liuksus. Nustatant aptikimo zoną ir dienos šviesos sąlygomis atliekamo veikimo bandymo tikslais nustatymo sraigto būtina pasukti į kairiąją galinę padėtį.

Pagrindiniai veikimo nuotolio nustatymai

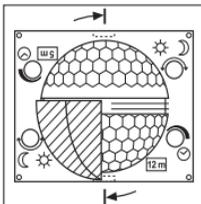

Prietaiso IS 180-2 objektivas yra padalytas į dvi aptikimo zonas. Viena pusė skirta nustatyti maks. 5 m jautrumo zonai, kita – maks. 12 m (kai prietaisas sumontuotas apie 2 m aukštyje). Uždėjus objektivą (jį reikia tvirtai įsprausti į tam skirtą kreipiklį), apačioje dešinėje galima matyti pasirinktą didžiausią veikimo nuotolį – 12 arba 5 m.

Linzę galima atsuktuvu iš šono išimti ir vėl įdėti atitinkamai pagal pageidaujamą jautrumo zoną.

Pavyzdžiai

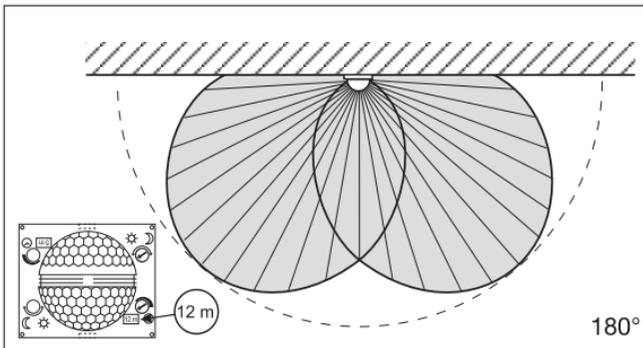
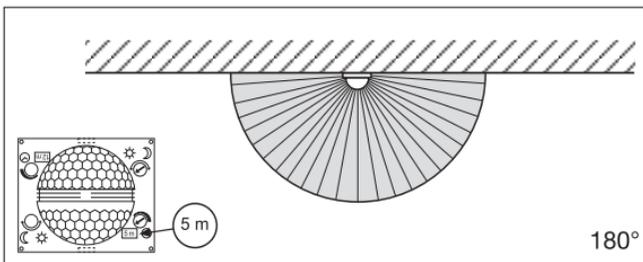

Individualus nustatymas naudojantis dengiamosiomis užsklandomis

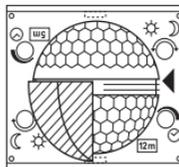
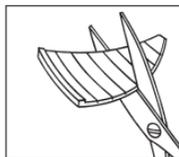

Siekiant, kad į jautrumo zoną nepatektų kitos teritorijos, pvz., kaimynų teritorija ar takai, ar norint jas tikslin-gai stebėti, jautrumo zoną galima tiksliai nustatyti nau-dojantis dengiamosiomis užsklandomis.

Dengiamosios užsklandos atskiriamos pagal įlietas linijas horizontaliai arba vertikaliai arba nukerpanos. Tada jos užkabinamos linzės viduryje esančiame viršutiniame griovelyje. Galutinai užfiksuojama uždedant originalaus dizaino dangtelį.

(Žr. toliau: apimties kampo ir veikimo nuotolio sumažini-mo pavyzdžiai.)

Pavyzdžiai

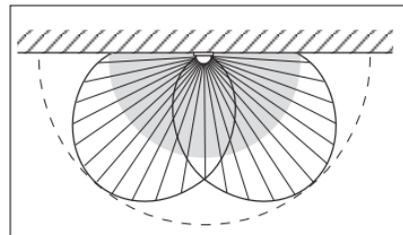
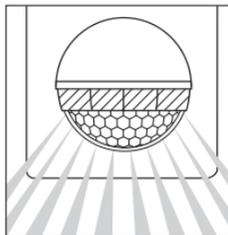
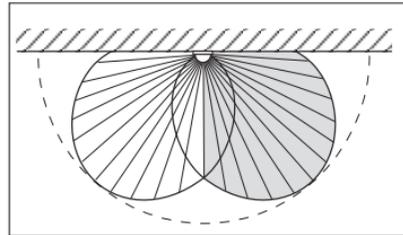
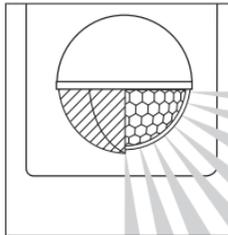

Prijungimo pavyzdžiai

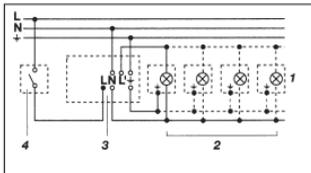

1. Sviestuvai be nulinio laido

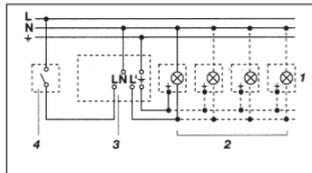

2. Sviestuvai su nuliniu laidu

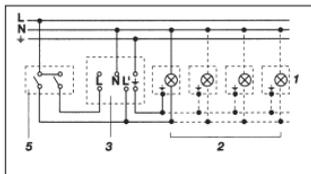

3. Prijungimas per nuosekluji jungiklį, norint įjungti rankinio ir automatinio valdymo režimą

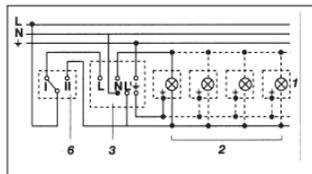

4. Prijungimas perjungikliu, norint įjungti pastovų švietimą arba automatinį režimą

- I padėtis: automatinis režimas
II padėtis: nepertraukiamo apšvietimo rankinis režimas
Dėmesio! Įrenginio negalima išjungti, galima pasirinkti kitą režimą tarp I ir II padėties.
- 1) Pvz., 1-4 x 100 W kaitrinės lemputės
 - 2) Vartotojas, apšvietimas maks. 1000 vatų (žr. „Techniniai duomenys“)
 - 3) IS 180-2 prijungimo gnybtai
 - 4) Vidinis sistemos jungiklis
 - 5) Vidinis nuoseklusis sistemos jungiklis, rankinis, automatinis
 - 6) Vidinis sistemos režimo perjungiklis, automatinis, pastovus švietimas

Naudojimas / priežiūra

Infraraudonųjų spindulių sensorius naudojamas automatiniam šviesos įjungimui. Specialioms išlaužimo pavojaus signalizacijoms jis netinka, nes jis neturi tam reikalingos apsaugos nuo sabotažo. Oro sąlygos gali

įtakoti judesio sensoriaus veikimą. Esant stipriems vėjo gūsiams, snigant, lyjant, krušos metu prietaisas gali išjungti nepageidaujamu metu, nes staigių temperatūros pokyčių neįmanoma atskirti nuo šilumos

šaltinių. Užsiteršusias linzas valykite drėgnu audeklu (nenaudokite jokių valiklių).

Veikimo sutrikimai

Gedimas	Priežastis	Pagalba
IS 180-2 netiekiami elektros srovė	<ul style="list-style-type: none"> Perdegęs saugiklis, prietaisas neįjungtas į tinklą Trumpasis jungimas Tinklo jungiklis išJUNGTAS 	<ul style="list-style-type: none"> Reikia naujo saugiklio, įjunkite tinklo jungiklį; įtampos rodytuvu patikrinkite laidą Patikrinkite įvadą Įjunkite
IS 180-2 neįsijungia	<ul style="list-style-type: none"> Dienos metu nustatytas nakties režimas Perdegusi lemputė Tinklo jungiklis išJUNGTAS Perdegęs saugiklis Jautrumo zona nustatyta netiksiai 	<ul style="list-style-type: none"> Nustatykite iš naujo Pakeiskite lemputę Įjunkite Reikia naujo saugiklio arba patikrinkite įvadą Nustatykite iš naujo
IS 180-2 neišsijungia	<ul style="list-style-type: none"> Jautrumo zonoje fiksuojamas nuolatinis judesys Išjungęs žibintas yra pagavimo diapazone ir dėl temperatūros kitimo vėl įsijungia Sistemos vidiniu nuosekliuoju jungikliu įjungtas pastovaus švietimo režimas WLAN įrenginys yra labai arti jutiklio 	<ul style="list-style-type: none"> Patikrinkite jautrumo zoną ir, jei reikia iš naują nustatykite arba pakeiskite Pakeiskite arba nustatykite kitą jautrumo zoną Nuoseklusis jungiklis automatiniam režimui Padidinkite atstumą tarp WLAN įrenginio ir jutiklio
IS 180-2 nuolat įsijungia ir išsijungia	<ul style="list-style-type: none"> Sviestuvai yra jautrumo zonoje Jautrumo zonoje juda gyvūnai Šilumos šaltinis (pvz., ventilacijos vamzdis) aptikimo zonoje 	<ul style="list-style-type: none"> Pakeiskite arba nustatykite kitą jautrumo zoną, padidinkite atstumą Pakeiskite arba nustatykite kitą jautrumo zoną Pakeiskite arba nustatykite kitą jautrumo zoną
IS 180-2 įsijungia nepageidaujamu metu	<ul style="list-style-type: none"> Jautrumo zonoje vėjas linguoja medžius ir krūmus Užfiksuojami gatve važiuojantys automobiliai Staugūs temperatūros svyravimai dėl oro sąlygų (vėjo, lietaus, sniego) arba ventiliatorių ar atvirų langų sukkelto oro judėjimo 	<ul style="list-style-type: none"> Užsklandomis pakoreguokite jautrumo zoną Užsklandomis pakoreguokite jautrumo zoną Pakeiskite jautrumo zoną, pakeiskite montavimo vietą

Šalinimas

Elektros prietaisai, priekadi ir pakuošes turi būtī perdirbama aplīnkai nekenksmīngu būdu.



Neīšmeskite elektros prietaisū kartu su būtīnēmīs atliekomīs!

Tīk ES šalīms

Remīantīs galīojančia Europos Sajāngos Dīrektyva dēl elektros īr elektronīkos īrangos atliekū īr jos perkēlīmo ī nacionalīnē teīse, īe bēntīnkami naudoti elektros prietaisai turi būtī renkami atskīrai īr perdirbami aplīnkai nekenksmīngu būdu.

Gamīnto garāntīja

Šīs „Steinel” produkts pagamīntas ītīn kručpšācīai, pagal galīojančīs normas patīkrīntos īo funkcījos īr saugumas bēl papīldomai atlīkta pasīrīnkū prietaisū patīkra. „Steinel” suteīkia prietaisū garāntījā. Garāntīnīs laikotarpīs – 36 mēnesīai. Įīs skāīciuojamās nuo prietaīso pardavīmo vartotojū ī dīenos. Mēs pašalīnsīme defektus, susījusīus su medžiagū arba gamybos brokū; garāntīnīu laikotarpīu, mūsū nuozīūra, prietaīsas nemokamai remontuojamas arba keīčīamos sūgedusīos dalys. Garāntīja netaīnkoma susīdīvīncīoms dalīms, tāip pat īeī prietaīsas sūgenda dēl nēntīnkamo naudojīmo arba nēntīnkamos prīežiūros.

Kītiems daīktams padaryta žala neatīyīnīama. Garāntīja taīnkoma tīk tuo atveju, īeī nēīšardytas prietaīsas kartu su trumpu gedīmo aprašū, kasos čekīu arba sūskaita (pīrkīmo data īr pardavējo antspaudū), tīnkamai supakuotas atsiunčīamas ī atītīnkamā technīnēs prīežiūros tarnybos vīetā.

Aptarnavīmas

Pasībaīgus garāntīnīo aptarnavīmo laikotarpīu arba īeī yra gedīmu, kuriems garāntīja netaīnkoma, prietaīsā tāīso mūsū gamyklos servīsas. Prašom tīnkamai supakuotā produkta atsīlystī īr artīmaīsiā servīsā.

**3 METŲ
GAMINTOJŲ
GARANTIJĄ**

LV Montāžas pamācība

Godātāis kīient!

Paldīes par uztīcību, ko īzradījāt, īegādājotīs šo STEINEL īnfrasarkano staru sensoru. Įūs esat īzvēlējīs augstvērtīgu, kvalitatīvu produktu, kurš īr īzgatavots, pārbaudītīs un īepakots ar visīlelāko rūpību.

Pīrms īnstalēšanas lūdzam īepazīties ar šo montāžas pamācību. Tīkai lietpratīga montāža īr pieslēgšana elektrīskās strāvas tīklam nodrošina īlgū, drošū un nevainojamu sensora darbību.

Novēlam Įums daudz patīkamu mīrkļu kopā ar Įūsu jauno īnfrasarkano staru sensoru.

īerīces apraksts

- 1 Drošības skrūve
- 2 Dizaina uzlīka
- 3 Lēca (noņemama un pagriežama, lai īzvēlētos pamata snīedzamības īestatījumu līdz maks. 5 m vai 12 m)
- 4 Krēslas slīekšņa īestatīšana 2-2000 luksī
- 5 Laīka īestatīšana 5 s - 15 mīn
- 6 Fīksācijas klīpsīs (korpuss atverams, lai veiktu montāžu un tīkla pieslēgumu)

Tehnīskīs datī

Izmēri (A x P x Dz):	120 x 76 x 56 mm
Jauda:	Kvēlspuldžu/ halogēno spuldžu slodze 1000 W Dīenasgāīsmas spuldzes EVG 1000 W Nekompensētas dīenasgāīsmas spuldzes 500 VA Rīndās kompensētas dīenasgāīsmas spuldzes 406 VA Dīenasgāīsmas lampas kompensētas paralēlī 406 VA Zema sprieguma halogēnu lampas 1000 VA LED < 2 W 16 W 2 W < LED < 8 W 64 W LED > 8 W 64 W Kapacitatīva slodze 132 μF
Barošanas spriegums:	230-240 V, 50 Hz
Uztveres lēnķīs:	180° horizontālī, 90° vertīkālī
Sensora snīedzamība:	Pamata īestatījums 1: maks. 5 m Pamata īestatījums 2: maks. 12 m (Rūpnīcas īestatījums) + detalīzēta īustēšana ar nosegu palīdzību 1-12 m
Laīka īestatīšana:	5 s - 15 mīn (rūpnīcas īestatījums: 5 s)
Aptumšojuma īestatīšana:	2-2000 luksī (rūpnīcas īestatījums: 2000 luksī)
Aīzsardzības klase:	IP 54
Temperatūras amplitūda:	-20 līdz +50 °C

Principi

IS 180-2 ir aprīkots ar diviem 120° piroelektriskajiem sensoriem, kas uztver kustīgu ķermeņu (cilvēku, dzīvnieku u. tml.) neredzamo siltuma starojumu. Šādi uztverts siltuma starojums tiek elektroniski pārvēdots, un pieslēgtais patērētājs (piemēram, lampa) tiek ieslēgts.

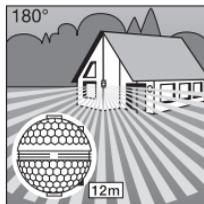

Sniedzamība maks. 12 m

Caur šķēršļiem, tādiem kā sienas vai loga stikls, šis siltuma starojums netiek uztverts, tāpēc gaismeklis ieslēgts netiek. Ar divu piroelektrisko sensoru palīdzību tiek nodrošināts 180° uztveres lēnķis ar 90° atvēruma leņķi. Lēca ir noņemama un pagriežama.

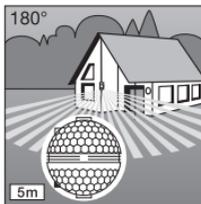

Sniedzamība maks. 5 m

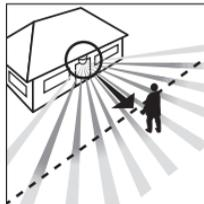

Kustības virziens: frontāli

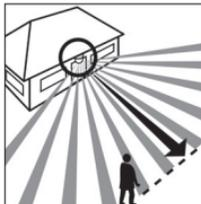

Kustības virziens: iesāņus

Tas dod iespēju izvēlēties starp diviem pamata sniedzamības iestatījumiem maks. 5 m vai 12 m. Ar pievienotajiem sienas turētājiem infrasarkanāo staru sensoru viegli var piestiprināt iekšējos un ārējos stūros.

Svarīgi! Visdrošāko kustības uztveri Jūs iegūsi, ja infrasarkanāo staru sensoru uzmontēsiet iesāņus kustības virzienam un sensora uztveri neierobežos nekādi šķēršļi (piem., koki, sienas utt.).

⚠ Norādījumi drošībai

- Pirms veikt jebkādas darbus ar ierīci, jāpārtrauc strāvas padeve taut!
- Montāžas laikā pievienojamais elektrības vads nedrīkst atrasties zem sprieguma. Tādēļ vispirms jāatslēdz strāvas padeve un ar sprieguma mērtāju jāpārbauda, vai vads neatrodas zem sprieguma.

- Sensora instalēšana nozīmē darbu ar elektrotīkla spriegumu. Tādēļ instalācija jāveic lietpratīgi un saskaņā ar vietējo instalēšanas priekšrakstu un pieslēgšanas noteikumu prasībām. (DE-VDE 0100, AT-ÖVE-EN 1, CH-SEV 1000).

- Lūdzam ievērot, ka sensors ir jānodrošina ar 10 A drošinātāju. Tīkla pieslēguma pievadva-da diametrs nedrīkst pārsniegt 10 mm.

- Laika un krāsas iestatīšana jāveic tikai ar uzmontētu lēcu.

Instalēšana/montāža pie sienas

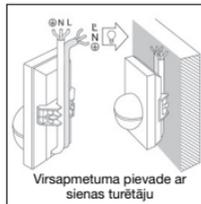
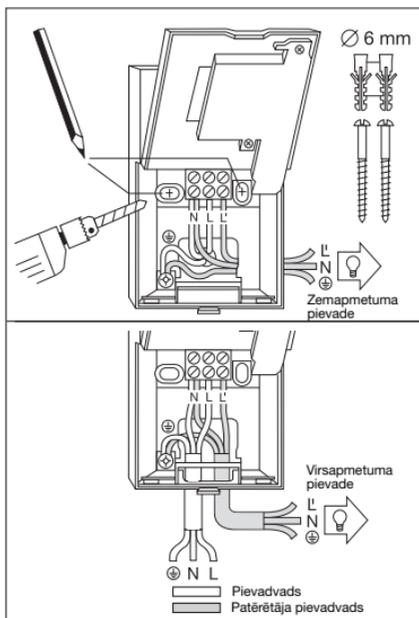

Virsapmetuma pīevade ar sienas turētāju

Uzstādīšanas vietai ir jābūt vismaz 50 cm attālumā no lampas, jo tās siltuma starojums var patvaļīgi iedarbināt sensoru. Lai sasniegtu norādīto 5/12 m sniedzamību, montāžas augstumam būtu jābūt apm. 2m.

Uzstādīšana:

1. Noņemiet dizaina blendi
2. Atspēkojiet fiksācijas klipši un atveriet korpusa apakšējo daļu.
3. Iezīmējiet urbuma vietas.
4. Izurbiet caurumus, ievietojiet dibeljus (Ø 6 mm).
5. Izlauziet sienu kabelu ievadīšanai, atkarībā no tā, vai paredzēta virsapmetuma vai zemapmetuma pīevade.
6. Izvadīt un pieslēgt tīkla un patērētāja pīevadvalu. Virsapmetuma pīevades gadījumā izmantot blīvāzāni.

a) Elektrotīkla pīevadva-da pieslēgums

Elektrotīkla pīevadvalu veido 2 līdz 3 dzīslu kabelis: **L** = fāze
N = nulles vads
PE = zemējums
Saubu gadījumā kabeļa dzīslas Jums jānosaka ar sprieguma testerī; pēc tam kabelis jāatslēdz no strāvas tīkla. Fāze (L) un nulles vads (N) jāpieslēdz atbilstoši spalju iedalījumam. Aizsargvads jāpievieno sazemējuma kontaktam (⊕).
Protams, elektrotīkla pīevadva-dā var ierīkot tīkla slēdzi strāvas ieslēgšanai un izslēgšanai. Alternatīvi sensoru manuāli uz iestatīto laiku var aktivizēt ar atvēršanas slēdzi tīkla pīevadva-dā.

Norāde: Montāžai pie sienas var izmantot arī pievienoto sienas iekšējo stūru turētāju. Kabelus ērti iespējams ievadīt aiz ierīces un cauri virsapmetuma kabeļu pīevades atverei izvadīt.

b) Patērētāja piedāvada pieslēgums

Patērētāja piedavads gaismeklim arī sastāv no 2 vai 3 dzīslu kabeļa. Gaismekļa strāvas vads jāpieslēpina spaiļei, kas apzīmēta ar **L'**. Nulles vads kopā ar strāvas piedāvada nulles dzīslu ir jāpieskrūvē ar **N** apzīmētai spaiļei. Aizsargvads jāpievie-

no sazemējuma kontaktam (⚡).
7. Jāpieskrūvē korpuss un atkal jāaizver.
8. Uzlikt lēcu (Sniedzamība pēc izvēles ir maks. 5 m vai 12 m), skat. nodaļu Sniedzamības iestatīšana.
9. Jāveic laika (⌚) un krēslas sliekšņa iestatīšana (⚡) (skat. nodaļu Funkcijas).

10. Uzlikt dizaina uzliku (🖼️) un pieskrūvēt ar drošības skrūvi (🔩), lai izvairītos no nevēlamas noņemšanas.
Svarīgi! Pieslēgumu saukšana var izraisīt ierīces bojājumus.

Sniedzamības pamata iestatījumi

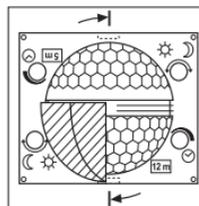

IS 180-2 lēca ir sadalīta divās uztveres zonās. Ar vienu zonu tiek sasniegta maks. 5 m sniedzamība, ar otru maks. 12 m sniedzamība (pie apm. 2 m montāžas augstuma).

Pēc lēcas montāžas (lēca stingri jānofiksē paredzētajā vietā) apakšā labajā pusē ir redzama izvēlētā 12 m vai 5 m sniedzamība.

Lēcu no sāniem var noņemt ar skrūvgrīža palīdzību un to atkal ievietot atbilstoši vēlamajai sniedzamībai.

Sienas stūra stiprinājuma montāža

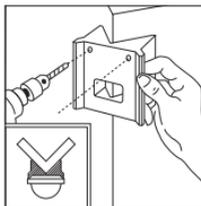
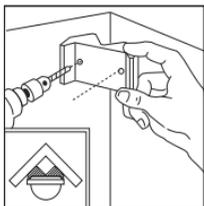

Ar pievienotajiem sienas stūra turētājiem IS 180-2 var viegli piestiprināt iekšējos un ārējos stūros. Izmantojiet sienas stūra turētāju urbjot kā šablonu urbuma vietām. Šādā veidā Jūs urbumu veiksiet pareizajā leņķī un sienas stūra turētāju būs iespējams uzmontēt bez problēmām.

Funkcijas

Pēc tam, kad gaismeklis ir pieslēgts elektrotilkam, korpuss uzmontēts un lēca ir uzliktā, gaismekli var sākt lietot.

Aiz dizaina nosega ir izvietotas 2 iestatīšanas iespējas.

Svarīgi! Laika un krēslas sliekšņa iestatīšanu veiciet tikai ar uzmontētu lēcu.

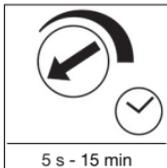

Izlēgšanas aizture (Laika iestatīšana)

Vēlamo gaismekļa degšanas ilgumu iespējams iestatīt bez pakāpēm no 5 s līdz 15 min. Iestatīšanas skrūve pagriezta līdz atdurei pa kreisi: visīsākais laiks apm. 5 s; iestatīšanas skrūve

pagriezta līdz atdurei pa labi: visilgākais laiks apm. 15 min. Lai iestatītu uztveršanas zonu un pārbaudītu sensora darbību, ieteicams iestatīt visīsāko laiku.

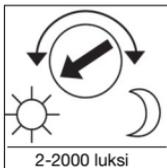

Krēslas sliekšņa iestatīšana (Reakcijas sliekšnis)

Vēlamo sensora reakcijas sliekšni iespējams bez pakāpēm iestatīt robežās no 2 luksiem līdz 2000 luksiem. Iestatīšanas skrūve pagriezta līdz atdurei pa kreisi: dienasgaismas

režīms apm. 2000 luksi. Iestatīšanas skrūve pagriezta līdz atdurei pa labi: krēslas režīms apm. 2 luksi. Lai iestatītu uztveršanas zonu un pārbaudītu sensora darbību dienasgaismā, iestatīšanas skrūvi pagrieziet līdz atdurei pa kreisi.

Piemēri

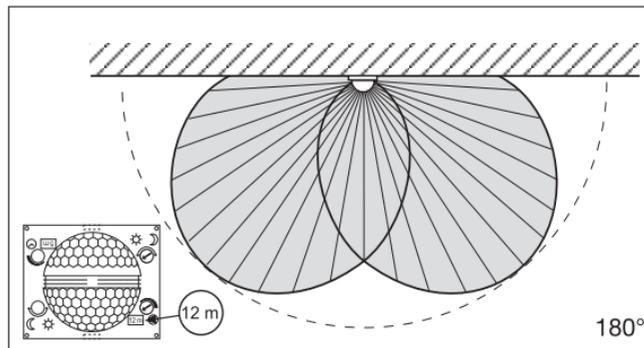
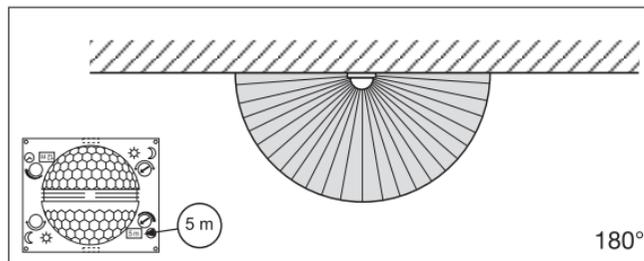

Individuāla precīza regulēšana ar aizsegiem

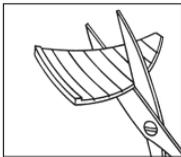

Lai mērķtiecīgi izslēgtu vai pārraudzītu papildu zonas, piemēram, gājēju ceļņus vai kaimiņiem piederošas teritorijas, uztveres zonu iespējams precīzi iestatīt, uzstādot aizsegius.

Aizsegius iespējams atdalīt pa marķētajām horizontālajām un vertikālajām līnijām vai arī izgriezt ar šķērēm. Tos var iestiprināt augšējā padziņinājumā lēcas vidū. Uzmontējot dizaina uzliktie tiek beigās nofiksēti.

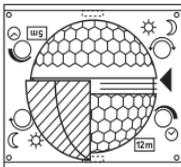

(Skat. zemāk: Piemēri uztveres leņķa ierobežošanai, kā arī sniedzamības samazināšanai.)

Piemēri

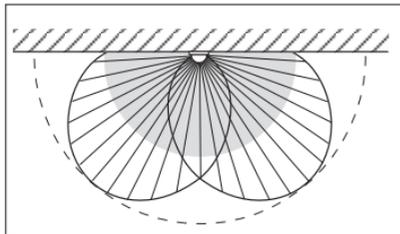
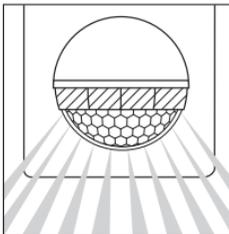
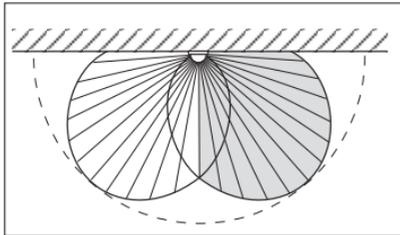
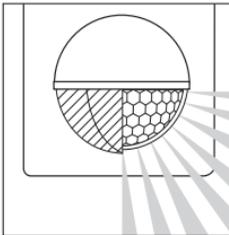

Pieslēgumu piemēri

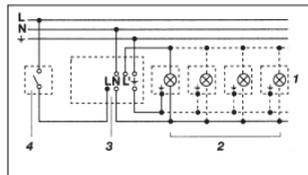

1. Gaismeklis bez neitrālā vada

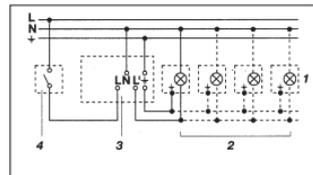

2. Gaismeklis ar neitrālā vada

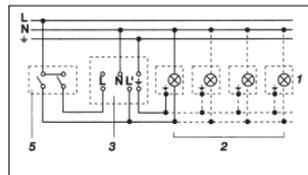

3. Pieslēgums ar divdaļīgo slēdzi manuālam un automātiskam režīmam

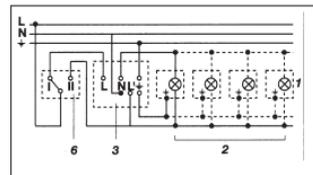

4. Pieslēgums ar maiņas slēdzi ilgstošā apgaismojuma un automātiskam režīmam
 Pozīcija I – automātiskais režīms
 Pozīcija II – ilgstošā apgaismojuma manuālais režīms
 Uzmanību! Iekārtu izslēgt nav iespējams, iespējama ir tikai izvēle starp pozīciju I un pozīciju II.

- 1) piem. 1-4 x 100 W kvēlspuldzes
- 2) patērētāji, apgaismojums maks. 1000 W (skat. Tehniskie dati)
- 3) IS 180-2 pieslēguma spāles
- 4) iekšējais ēkas slēdzis
- 5) iekšējais ēkas sērījveida slēdzis, manuālais un automātiskais režīms
- 6) iekšējais ēkas maiņas slēdzis, automātiskais un ilgstošā apgaismojuma režīms

Lietošana/kopšana

Infrasarkano staru sensors ir piemērots gaisma automātiskai iestatīšanai. Ierīce nav piemērota speciālam pretlaušanās signalizācijām, jo tā nav aprīkota ar priekšrakstos noteikto aizsardzību pret apzinātu bojāšanu.

Laika apstākļi var ietekmēt kustības sensora darbību. Stipru vēja brāzmu, sniega, lietus un krusas dēļ sensors var patvaļīgi ieslēgties, jo tas nevar atšķirt pēkšņas temperatūras svārstības no siltuma avota.

Ja uztveršanas lēca ir netīra, noslaukiet to ar mitru drānu (nelietojot tīrīšanas līdzekļus).

Darbības traucējumi

Traucējums	Cēlonis	Risinājums
IS 180-2 bez sprieguma	<ul style="list-style-type: none"> ■ bojāts drošinātājs, sensors nav ieslēgts ■ Issavienojums ■ IZSLĒGTS tīkla slēdzis 	<ul style="list-style-type: none"> ■ jauns drošinātājs, ieslēgt tīkla slēdzi; pārbaudīt vadu ar sprieguma testerī ■ pārbaudīt pieslēgumus ■ ieslēgt
IS 180-2 neieslēdzas	<ul style="list-style-type: none"> ■ dienas gaismas režīmā, krēslas sliekšnis iestatīts nakts režīmā ■ bojāta kvēlspuldze ■ IZSLĒGTS tīkla slēdzis ■ bojāts drošinātājs ■ nav mērķtieciģi iestatīts uzveres lauks 	<ul style="list-style-type: none"> ■ iestatīt atkārtoti ■ nomainīt kvēlspuldzi ■ ieslēgt ■ jauns drošinātājs, pēc vajadzības pārbaudīt pieslēgumu ■ atkārtoti justēt
IS 180-2 neizslēdzas	<ul style="list-style-type: none"> ■ nepārtraukta kustība uzveres laukā ■ kāds cits gaismas avots atrodas uzveres laukā un temperatūras izmaiņu dēļ ieslēdz gaismeklis ■ ar dubulto slēdzi ieslēgts ilgstošā apgaismojuma režīms ■ Bezvadu interneta ierīce ir pozicionēta ļoti tuvu sensoram 	<ul style="list-style-type: none"> ■ pārbaudīt lauku un pēc nepieciešamības atkārtoti justēt, t. i., nosegt ■ izmainīt lauku, t.i., nosegt ■ dubulto slēdzi ieslēgt automatikas režīmā ■ Palieliniet atstatumu starp bezvadu interneta ierīci un sensoru
IS 180-2 pastāvīgi ieslēdzas un izslēdzas	<ul style="list-style-type: none"> ■ pieslēgts gaismeklis atrodas uzveres laukā ■ uzveres laukā pārvietojas dzīvnieki ■ uzveres zonā ir siltuma avots (piem., tvaika nosūcējs) 	<ul style="list-style-type: none"> ■ uzstādīt diapazonu no jauna jeb nosegt sensoru, palielināt atstatumu ■ uzstādīt diapazonu, t. i., nosegt ■ uzstādīt diapazonu, t. i., nosegt
IS 180-2 ieslēdzas patvaļīgi	<ul style="list-style-type: none"> ■ vējš uzveres laukā kustina kokus un krūmus ■ uz ielas esošo auto uztveršana ■ negaidītas negaisa (vēja, lietus, sniega) vai gaisa plūsmas no ventilatoriem, atvērtiem logiem 	<ul style="list-style-type: none"> ■ izslēgt zonas ar nosegu palīdzību ■ izslēgt zonas ar nosegu palīdzību ■ izmainīt lauku, izmainīt montāžas vietu

Utilizācija

Elektroierīces, piederumi un iepakojumi jānodod dabai draudzīgai atkārtotai pārstrādei.



Nemetiet elektroierīces parastajos atkritumos!

Tikai ES valstīm:

Atbilstoši Eiropas vadlīnijām par vecām elektroierīcēm un elektroniskām ierīcēm, un to lietojumam nacionālās tiesībās, nefunkcionējošas elektroierīces jāsavāc atsevišķi un tās jānodod dabai draudzīgai atkārtotai pārstrādei.

Ražotāja garantija

Šis STEINEL ražojums ir izgatavots ar vislielāko rūpību, tā darbība un drošība pārbaudīta atbilstoši spēkā esošajiem normatīviem, un noslēgumā veikta izlases veida kvalitātes kontrole. Steinel garantē nevainojamas produkta īpašības un darbību. Garantijas laiks ir 36 mēneši un tā stājas spēkā ar ierīces pārdošanas dienu lietotājam. Mēs novēršam trūkumus, kas radušies materiālu vai rūpniecības kļūdu dēļ, garantijas serviss ietver sevi bojāto daļu remontu vai apmaiņu pēc nūsu izvēles. Garantijas serviss neattiecas uz nodilumam pakļauto daļu bojājumiem, kā arī uz bojājumiem un trūkumiem, kas radušies nelietprātīgas lietošanas vai apkopes, kā arī kritiena rezultātā.

Garantijas saistības neattiecas uz citiem objektiem, kas varētu tikt bojāti ierīces darbības rezultātā. Garantija ir spēkā tikai tad, ja neizjaukta ierīce kopā ar isu kļūdas aprakstu, kases čeku vai rēķinu (ar pirkšanas datumu un tirgotāja zīmogu), labi iepakota, tiek nosūtīta attiecīgajai servisa nodaļai.

Serviss:

Pēc garantijas laika beigām vai gadījumos, kad garantija nav spēkā, nepieciešamo remontu veic rūpniecības servisa dienests. Lūdzu, nosūtiet labi iesaiņotu izstrādājumu uz tuvāko servisa darbnīcu.

3 GADU
RAŽOTĀJA
GARANTĪJA

RU Инструкция по монтажу

Уважаемый покупатель!

Благодарим Вас за доверие, которое Вы выразили, купив инфракрасный сенсорный светильник марки STEINEL. Вы приобрели изделие высокого качества, изготовленное, испытанное

и упакованное с большим вниманием. Перед началом монтажа данного изделия, просим Вас внимательно ознакомиться с инструкцией по монтажу. Ведь только при соблюдении инструкции

по монтажу и пуску в эксплуатацию гарантируется продолжительная, надежная и безотказная работа изделия.

Желаем приятной эксплуатации инфракрасного сенсора.

Описание прибора

- 1 Крепежный винт
- 2 Декоративная панель
- 3 Линза (съёмная и поворачиваемая для установки радиуса действия макс. 5 м или 12 м)
- 4 Установка сумеречного порога 2-2000 лк
- 5 Продолжительность включения 5 сек. 15 мин.
- 6 Фиксатор (корпус откидывается для монтажа и подсоединения к сети)

Технические данные

Габариты (В × Ш × Г):	120 × 76 × 56 мм
Мощность:	Нагрузка ламп накаливания/галогенных ламп 1000 Вт Люминисцентные лампы ЭПРА 1000 Вт Люминисцентные лампы, некомпенсированные 500 ВА Люминисцентные лампы, прод. компенсация 406 ВА Люминисцентные лампы, с парал. компенсацией 406 ВА Низковольтные галогенные лампы 1000 ВА СИД < 2 Вт 16 Вт 2 Вт < СИД < 8 Вт 64 Вт СИД > 8 Вт 64 Вт Емкостная нагрузка 132 мкФ
Сетевое подключение:	230-240 В, 50 Гц
Угол обнаружения:	180° по горизонтали, 90° по вертикали
Радиус действия сенсора:	основная настройка 1: макс. 5 м основная настройка 2: макс. 12 м (заводская настройка) + точная регулировка посредством заслонок 1-12 м
Установка времени включения лампы:	5 сек. - 15 мин. (заводская настройка: 5 сек.)
Установка сумеречного порога:	2-2000 лк (заводская настройка: 2000 лк)
Вид защиты:	IP 54
Температурный диапазон:	-20° - +50° C

Принцип действия

IS 180-2 оснащен двумя пиросенсорами, встроенными под углом 120°, которые регистрируют невидимое теплоизлучение движущихся объектов (людей, зверей и т.д.). Регистрируемое таким образом теплоизлучение преобразуется электронным устройством в сигнал, который вызывает

включение электроприемника (например, лампы). Если на пути имеются препятствия, например, стены или оконные стекла, то регистрация теплоизлучения не происходит, а следовательно не производится и включение светильника. Благодаря двум пиросенсорам достигается угол обнару-

жения равный 180° при угле открытия в 90°. Имеющаяся линза может сниматься и поворачиваться. Благодаря этому может быть установлен радиус действия макс. 5 м или 12 м. С помощью входящих в комплект монтажных плат инфракрасный сенсор можно прикрепить к стене как внутри, так и вне помещения.

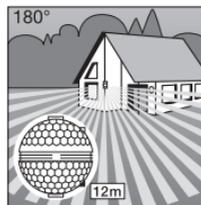

Радиус действия макс. 12 м

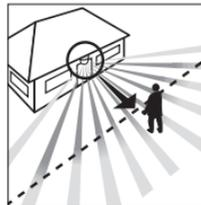

Направление движения: фронтальное

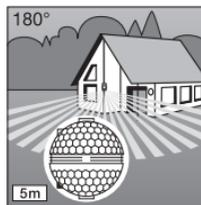

Радиус действия сенсора макс. 5 м

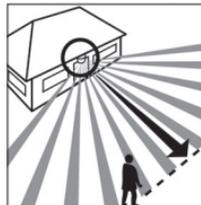

Направление движения: боковое

⚠ Указания по технике безопасности

- Перед началом проведения любого рода работ на датчике движения следует отключить подачу напряжения!
- При проведении монтажа подключаемый электропровод должен быть обесточен. Поэтому, в первую очередь, следует отключить подачу тока и проверить отсутствие напряжения с помощью индикатора напряжения.
- Монтажные работы по подключению светильника относятся к категории работ с сетевым напряжением. Поэтому они должны проводиться согласно инструкциям по монтажу, предписанным законодательством страны, и при соблюдении условий подключения изделий в электросеть (DE-VDE 0100, AT-ÖVE-EN 1, CH-SEV 1000).
- Следите, чтобы сенсор был оснащен линейным защитным предохранителем 10 А. Кроме того, провод для присоединения к сети должен иметь диаметр сечения не более 10 мм.
- Регулировку времени и сумеречного включения следует производить только при смонтированной линзе.

Установка/Монтаж к стене

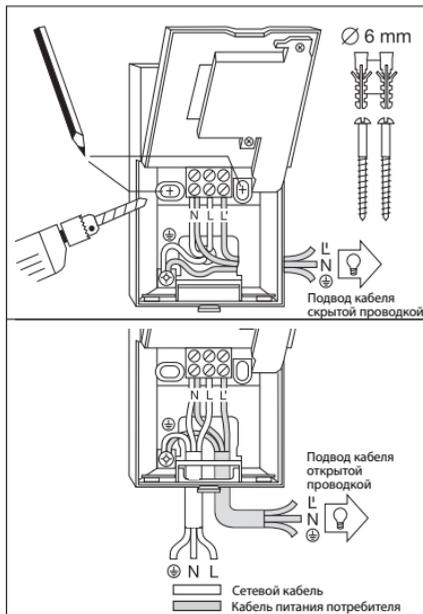

Для предотвращения ложного включения светильника в результате теплового излучения, место монтажа должно находиться на расстоянии не менее 50 см от постороннего источника света. Для обеспечения радиуса действия в 5/12 м сенсор следует монтировать на высоте приблизительно в 2 м.

Порядок монтажа:

1. Снимите декоративную блинду **2**.
2. Отведите фиксатор **6** и откните нижнюю часть корпуса.
3. Обозначьте отверстия для сверления.
4. Просверлите отверстия и вставьте дюбеля (Ø 6 мм).
5. Для соединения проводов открытой или скрытой проводкой пробейте отверстия, предусмотренные для монтажа.
6. Протяните через отверстия провода и присоедините их. Для соединения применяйте уплотнители.

а) Присоединение сетевого провода

Сетевой провод состоит из 2 - 3 жил:

L = Фаза

N = Нулевой провод

PE = провод заземления

В случае сомнения идентифицируйте кабель с помощью индикатора, затем снова отключите напряжение. Присоедините фазный (**L**) и нулевой провод (**N**) к соответствующим зажимам. Провод заземления присоедините к контакту заземления (⊕). При необходимости в сетевой провод может быть смонтирован выключатель для включения и выключения сетевого тока. Как альтернатива, сенсор можно включить вручную на установочное время с помощью переключателя, находящегося в сетевой проводке.

Указание: Для монтажа к стене можно использовать имеющийся в комплекте монтажный угольник. Благодаря этому провода можно проложить, проведя их за стенкой сенсора в отверстия, предусмотренные для открытой проводки.



б) Присоединение провода питания электроприемника

Провод питания электроприемника к светильнику состоит также из 2-3 жил. Токосводящий провод светильника присоединяется к клемме, обозначенной буквой **L**. Нулевой провод электроприемника присоединяется вместе с нулевым проводом сетевого

кабеля к клемме, обозначенной буквой **N**. Защитный провод присоединяется к клемме для заземления (⊕). Прикрутите корпус и закройте крышку.

7. Прикрутите корпус и закройте крышку.

8. Наденьте сенсорную линзу с (радиус действия по выбору, макс. 5 м или 12 м) см. главу Регулировка радиуса действия.

9. Выполните регулировку

времени включения **5** и сумеречного включения **4** (см. главу Эксплуатация).

10. Установите декоративную блинду **2** и затяните крепежные винты **1**, предохраняющим от нежелательного снятия блинды.

Важно: Неправильное присоединение проводов может привести к повреждению прибора.

Монтаж с помощью угольника

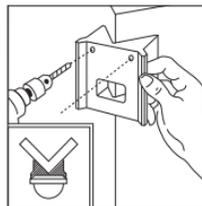
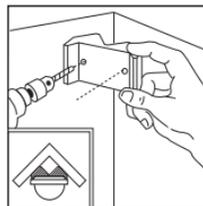

С помощью угольников IS 180-2 можно монтировать во внутренние и на наружные углы. При сверлении отверстий используйте угольник в качестве шаблона. Таким способом проверите отверстие под необходимым углом, а потом прикрутите угольник к стене.

Эксплуатация

Выполнив подключение проводов к сети, закрыв корпус и установив линзу, светильник можно запустить в эксплуатацию.

За декоративной блиндой **2** находятся два регулятора.

Важно: Регулировку времени и сумеречного включения следует производить только при установленном линзе.



Процедура подключения (регулировка времени)

Требуемое время освещения может быть установлено в диапазоне между 5 сек. до макс. 15 мин. Повернув регулятор до упора влево, устанавливается наиболее

короткое время освещения - ок. 5 сек., а повернув регулятор до упора вправо - макс. 15 мин. При установке зоны обнаружения и для проведения эксплуатационного теста рекомендуется устанавливать минимальное время освещения.

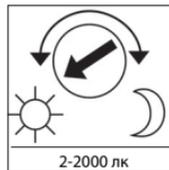

Установка сумеречного порога (порог срабатывания)

Желаемый порог срабатывания сенсора можно установить плавно от прим. 2 до 2000 лк. При повороте регулятора до упора влево устанавливается режим дневного освещения со

значением ок. 2000 лк. При повороте регулятора до упора вправо устанавливается режим сумеречного освещения со значением ок. 2 лк. При установке зоны обнаружения и для проведения эксплуатационного теста при дневном свете регулятор должен быть повернут до упора влево.

Установка радиуса действия

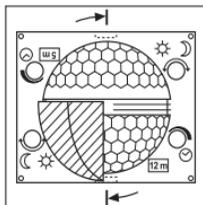

Линза инфракрасного сенсора IS 180-2 поделена на две зоны обнаружения. С помощью одной зоны достигается радиус действия макс. 5 м, а с помощью другой - макс. 12 м (при соблюдении монтажной высоты ок. 2 м). После установки линзы (линза должна быть зафиксирована в предусмотренной направляющей) внизу справа можно считать

выбранный макс. радиус действия 12 м или 5 м. Линзу можно удалить, поддев сбоку отверткой, и вновь установить на требуемый радиус действия.

Примеры

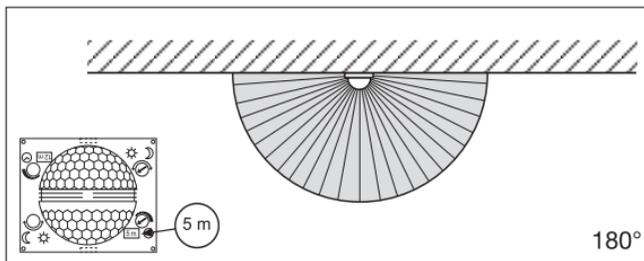

180°

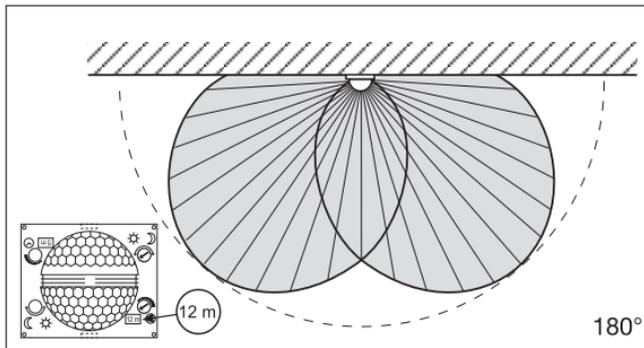

180°

Точная регулировка с помощью сферических заслонок

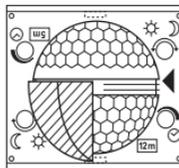
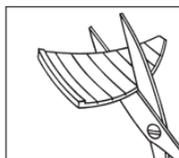

Для исключения некоторых участков, например дорожек, из зоны обнаружения или для целенаправленного контроля участков зон обнаружения можно устанавливать с помощью полусферических заслонок. Требуемая форма придается полусферическим заслонкам благодаря горизонтальным и вертикальным перфорационным линиям, по которым можно отрывать или отрезать ножницами. После придания нужной формы заслонки вставляются в самое верхнее углубление, расположенное в середине линзы. Фиксация заслонок производится декоративной блендой.

(См. ниже: Примеры, демонстрирующие уменьшение угла обнаружения и радиуса действия.)

Примеры

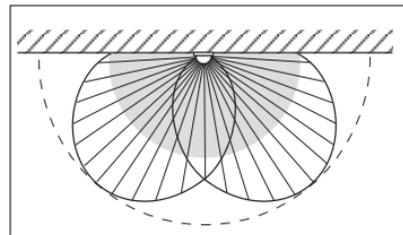
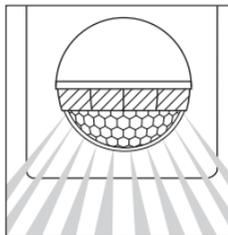
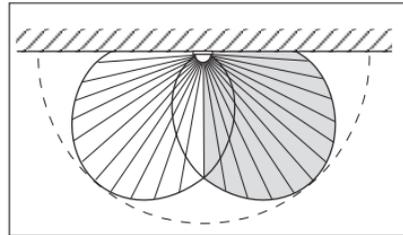
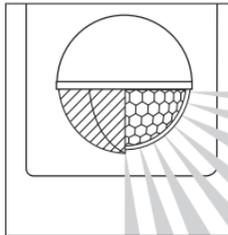

Примеры подключения

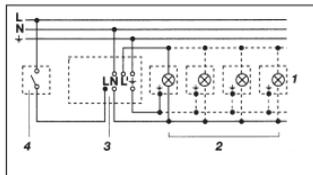

1. Светильник без нулевого провода

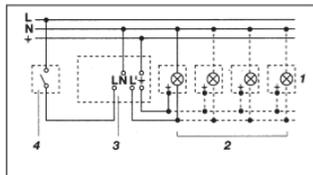

2. Светильник с имеющимся нулевым проводом

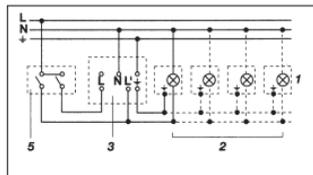

3. Подключение через переключатель на несколько направлений для ручного и автоматического режима

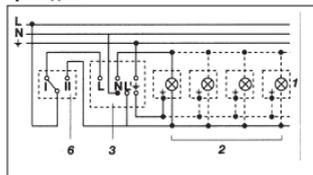

4. Подключение через переключатель включения и выключения лампы для режима постоянного освещения и автоматического режима

Положение I: автоматический режим
Положение II: ручной режим постоянного освещения

Внимание: выключение светильника невозможно, можно лишь переключать из режима I в режим II.

- Напр. 1-4 лампы накаливания по 100 Вт
- Потребитель, освещение макс. 1000 Вт (см., «Технические данные»)
- Соединительные зажимы инфракрасного сенсора IS 180-2
- Выключатель внутри дома
- Переключатель на несколько направлений внутри дома, ручной, автоматический режим
- Переключатель включения и выключения лампы с нескольких мест внутри дома, автоматический режим, режим постоянного освещения

Эксплуатация/уход

Инфракрасный сенсор предназначен для автоматического включения освещения. Изделие не предназначено для применения в качестве охранной сигнализации, т.к. не имеет требуемой гарантии исключения саботажа.

Погодные условия могут влиять на работу датчика движения. При сильных порывах ветра, метели, дожде, граде может произойти ошибочное включение, поскольку сенсор не способен отличать резкое изменение

температуры от источника тепла. Загрязнения на регистрирующей линзе можно удалить влажным сухим (не используя моющие средства).

Неполадки при эксплуатации

Неполадка	Причина	Устранение
На IS 180-2 нет напряжения	<ul style="list-style-type: none"> Дефект предохранителя, не включен Короткое замыкание Выключен сетевой выключатель 	<ul style="list-style-type: none"> Заменить предохранитель, включить сетевой выключатель, проверить провод индикатором напряжения Проверить соединения Включить
IS 180-2 не включается	<ul style="list-style-type: none"> При дневном режиме, установка сумеречного порога установлена в ночной режим Дефект лампы накаливания Выключен сетевой выключатель Дефект предохранителя Неправильно установлена зона обнаружения 	<ul style="list-style-type: none"> Произвести новую регулировку Заменить лампу накаливания Включить Заменить предохранитель, при необходимости проверить соединение Произвести новую регулировку
IS 180-2 не выключается	<ul style="list-style-type: none"> Имеется постоянное движение в зоне обнаружения В зоне обнаружения находится включенный светильник, постоянно включается вновь в результате изменения температуры Посредством переключателя на несколько направлений внутри дома установлен на режим постоянного освещения WLAN-устройство размещено очень близко к сенсору 	<ul style="list-style-type: none"> Проверить зону и, при необходимости, произвести новую регулировку или установку заслонок или установку заслонок Изменить зону обнаружения или положение заслонок Установить переключатель на несколько направлений в автоматический режим включения Увеличить расстояние между WLAN-устройством и сенсором
IS 180-2 постоянно переключается ВКЛ/ВЫКЛ	<ul style="list-style-type: none"> В зоне обнаружения находится включенный светильник В зоне обнаружения находится животное В зоне обнаружения находится теплоизлучающий объект (например, вытяжка) 	<ul style="list-style-type: none"> Изменить зону обнаружения или положение заслонок, увеличить расстояние Оградить зону или установить заслонки Оградить зону или установить заслонки

Неполадка	Причина	Устранение
Нежелательное включение IS 180-2	<ul style="list-style-type: none"> ■ В зоне движения происходит движение деревьев и кустов ■ Включается в результате движения автомашин на дороге ■ Включается в результате неожиданного перепада температур при изменении погоды (ветер, дождь, снег) или потока воздуха из вентиляционной системы, открытых окон 	<ul style="list-style-type: none"> ■ Изменить зону обнаружения с помощью заслонок ■ Изменить зону обнаружения с помощью заслонок ■ Изменить зону или место монтажа

Утилизация

Электроприборы, комплектующие и упаковку следует направлять на экологичную вторичную переработку.



Не выбрасывать электроприборы в бытовые отходы!

Только для стран ЕС: Согласно действующей Европейской директиве по отработанному электрическому и электронному оборудованию и ее реализации в национальных законодательствах отработанные электроприборы должны соби-

раться отдельно и направляться на экологичную вторичную переработку.

Гарантия производителя

Данное изделие производства STEINEL было тщательно изготовлено и испытано на работоспособность и безопасность эксплуатации согласно действующим инструкциям, после чего подвергнуто выборочному контролю качества. Фирма STEINEL гарантирует высокое качество и надежную работу изделия. Гарантийный срок эксплуатации составляет 36 месяцев со дня продажи изделия. Фирма обязуется устранить недостатки, которые возникли вследствие дефекта материала или конструкции. Дефекты устраняются путем ремонта изделия либо замены неисправных деталей по усмотрению фирмы.

Гарантийный срок эксплуатации не распространяется на повреждения и недостатки, возникшие в результате износа деталей, ненадлежащей эксплуатации и ухода.

Фирма не несет ответственности за материальный ущерб третьих лиц, нанесенный в процессе эксплуатации изделия. Гарантия предоставляется лишь в случае, если изделие в собранном и упакованном виде с кратким описанием неисправности было отправлено вместе с приложенным кассовым чеком или квитанцией (с датой продажи и печатью торгового предприятия) по адресу сервисной мастерской.

Сервисное обслуживание: По истечении гарантийного срока или при наличии неполадок, исключающих гарантию, наше сервисное предприятие предлагает свои услуги. В таких случаях просим отправлять изделие в упакованном виде в ближайшую сервисную мастерскую.

3 ГОДА ГАРАНТИИ
ПРОИЗВОДИТЕЛЯ

BG Инструкция за монтаж

Уважаеми клиенти,

благодарим за доверие, което ни гласувахе с покупката на този инфрачервен сензор STEINEL. Вие избрахте висококачествен продукт, произведен, изпитан и опакован с най-голямо старание.

Моля запознайте се с тези инструкции преди монтажа. Дълга, надеждна и безпроблемна работа може да бъде гарантирана само при правилен монтаж и пускане в експлоатация.

Желаем ви много радост с новия ви инфрачервен сензор.

Описание на устройството

- 1** Обезопасителен вент
- 2** Дизайнерска бленда
- 3** Обектив на сензора (демонтира се и въртя се, за избор на максимален обхват 5 или 12 м)
- 4** Настройка на светлочувствителността 2-2000 лукса
- 5** Настройка на времето 5 сек.15 мин.
- 6** Бутон (корпусът се отваря за монтаж и свързване с мрежата)

Технически данни

Размери (В x Ш x Д):	120 x 76 x 56 мм
Мощност:	Товар конвенционални / халогенни лампи 1000 W Ел. баласт луминисцентни лампи 1000 W Луминисцентни лампи некомпенсирани 500 VA Луминисцентни лампи последователно компенсирани 406 VA Луминисцентни лампи паралелно компенсирани 406 VA Нисковолтови халогенни лампи 1000 VA LED < 2 W 16 W 2 W < LED < 8 W 64 W LED > 8 W 64 W Капацитивен товар 132 µF
Захранване:	230-240 V, 50 Hz
Ъгъл на обхват:	180° хоризонтално, 90° вертикално
Обхват на сензора:	Основна настройка 1: макс. 5 м Основна настройка 2: макс. 12 м (заводска настройка) + фина настройка с покриващи бленди 1-12 м
Настройка на времето:	5 сек. - 15 мин. (заводска настройка: 5 сек.)
Настройка на светлочувствителността:	2-2000 лукса (заводска настройка: 2000 лукса)
Вид защита:	IP 54
Температурен диапазон:	-20 до +50 °C

Принцип на действие

IS 180-2 е оборудван с два 120-градусови пирорелектрични сензора, които засичат невидимата топлина, излъчвана от движещи се тела (хора, животни и т.н.). Така отчетеното топлинно излъчване се преобразува електронно, свързаният потребител (напр. лампа) се

включва. През препятствия, като например стени или прозорци, топлинното излъчване не се засича, съответно не следва включване. С помощта на двата пиросензора се постига ъгъл на обхват 180° и ъгъл на разтвор 90°. Обективът е демонтирач и въртящ се. Това дава възмож-

ност за избор между два максимални обхвата - 5 или 12 м. Приложените държачи могат да се използват за безпроблемно прикрепяне на инфрачервения сензор към вътрешни и външни ъгли.

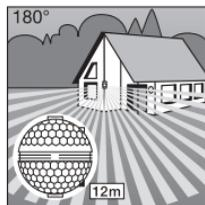

Обхват макс. 12 м

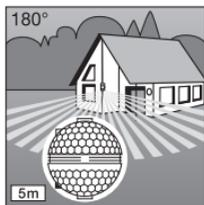

Обхват макс. 5 м

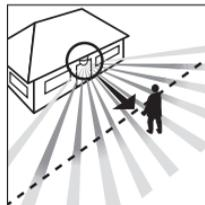

Посока на движение: фронтална



Посока на движение: странична

Важно: Най-сигурното засичане получавате, когато монтирате уреда странично спрямо посоката на движение и нищо не пречи на видимостта на сензора (като напр. дървета, стени и т.н.).

⚠️ Указания за безопасност

- Преди каквито и да е работи по сензора, прекъснете електрическото захранване!
- При монтаж електрическата система трябва да е без напрежение. Първо спрете електрическия ток, след което проверете системата с уред за проверка на напрежението.

- Монтажът на сензора изисква работа с електричество. Затова трябва да се извърши професионално, според съответните държавни предписания и изисквания. (DE-VDE 0100, AT-ÖVE-EN 1, CH-SEV 1000).

- Моля да имате предвид, че сензорът трябва да бъде подсигурен с предпазител 10А. Кабелната мрежа трябва да бъде с макс. диаметър 10 мм.
- Настройка на времето и на светлочувствителността да се прави само при поставен обектив.

Инсталация/Монтаж на стена

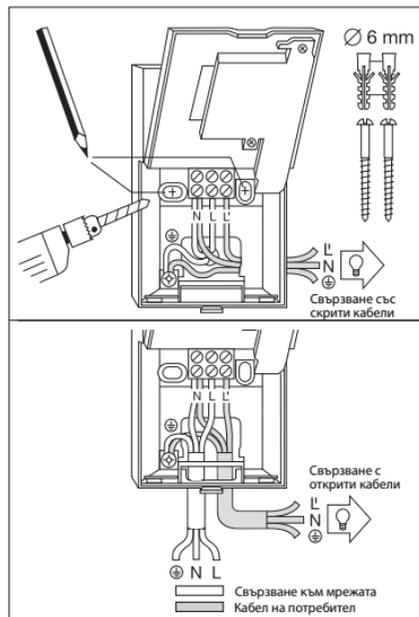

Мястото на монтаж трябва да бъде избрано на разстояние поне 50 см от други лампи, защото топлината им би могла да доведе до включване на системата. За да се постигнат обявените максимални обхвати от 5/12 м, височината на монтаж трябва да бъде около 2 м.

Последователност за монтаж:

1. Дизайнерската бледа да се издърпа, 2. Бутонът да се натисне и долната половина на корпуса да се отвори, 3. Отбелязват се отворите за пробиване, 4. Дупките се пробиват, дюбелът се поставя (Ø 6 мм), 5. Според необходимостта стената да се подготви за свързване с открити или закрити кабели, 6. Прокарайте и свържете кабелите на потребителя и мрежата. При свързване с открити кабели да се използва уплътнението.

- а) Свързване към мрежата**
Кабелът съдържа 2 до 3 проводника:
L = Фаза
N = Нула
PE = Заземяващ проводник

При съмнение, проводниците трябва да бъдат идентифицирани с уред за проверка на напрежението, след което отново да бъдат свързани, без напрежение. Фазата (**L**) и нулата (**N**) се свързват според съответните кабели на клемата. Заземяващият проводник се свързва към заземителния контакт на клемата (⊕). Към системата, разбира се, може да бъде добавен прекъсвач, за включване и изключване. Като алтернатива сензорът може да бъде активиран ръчно за избраното време посредством бутон, свързан към системата.

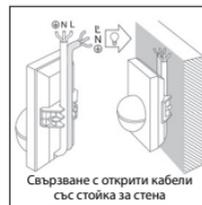

Сведение: за монтаж на стена може да се използва приложените държач за вътрешни ъгли. Така кабелите могат да бъдат удобно прокарани отгоре зад уреда и през отвора за свързване.

в) свързване на кабела на потребителя

Кабелът към лампата също съдържа 2 до 3 проводника. Тозият кабел на лампата се поставя във входа на клемата, обозначен с L. Нулата се свързва към обозначената с N клемма заедно с нулата към мрежата. Заземяващият проводник се поставя в

съответния контакт на клемата (⊕).
7. Завинтете корпуса и го затворете отново.
8. Поставете обектива (обхват по избор, макс. 5 м или 12 м) виж раздела за регулиране на обхвата.
9. Направете настройки на времевия интервал  и светлочувствителността 

(виж раздела за функциите).
10. Поставете дизайнерската бледа  и подсигурете срещу неразрешено сваляне с подсигурителния винт . **Важно:** размяна на контактите може да доведе до повреда на уреда.

Основни настройки на обхвата

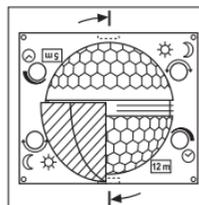

Обективът на IS 180-2 е разделен на две части. С еднад половина се достига максимална дължина на обхвата 5 м, а другата 12 м (при височина на монтаж около 2 м). След поставяне на обектива (обективът да се постави стабилно на отбелязаното място) долу в дясно може да се прочете избраната макс. дължина на обхвата 12 м или 5 м.

Обективът може да бъде изваден странично, с помощта на отвертка, след което да бъде поставен отново според избрания обхват.

Монтаж на ъгловата стойка за стена

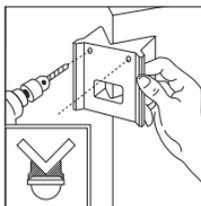
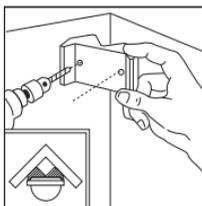

С приложените ъглови стойки за стена IS 180-2 може удобно да се монтира на вътрешни и външни ъгли. Използвайте ъгловата стенна стойка като помощно средство при пробиване на отворите в стената. По този начин ще пробиете под подходящия ъгъл, така че монтажът на ъгловата стойка да е безпроблемен.

Функции

След като свързването към мрежата е осъществено, уредът е затворен и обективът е поставен, съоръжението може да бъде

включено. Две възможности за настройка са скрити зад дизайн-блендата 2.

Важно: Настройка на времето и на светлочувствителността да се прави само при поставен обектив.



5 сек.-15. мин.

Забавяне на изключването (настройка на времето)

Желаната продължителност на светене на лампата може да се регулира безстепенно от около 5 сек. до макс. 15 мин. Регулатор вляво означава най-кратък интервал около 5 сек., регулатор

вдясно означава най-дълъг интервал около 15 мин. При настройка на обхвата и за проверка на функциите се препоръчва да бъде избран най-краткият интервал.

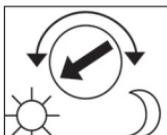

2-2000 луска

Настройка на светлочувствителността (праг на задействане)

Желаният праг на задействане на сензора може да бъде регулиран безстепенно от около 2 луска до 2000 луска. Регулатор вляво означава дневен режим около

2000 луска. Регулатор вдясно означава нощен режим около 2 луска. При настройка на обхвата и при проверка на функциите на дневна светлина, регулаторът трябва да е вляво.

Примери

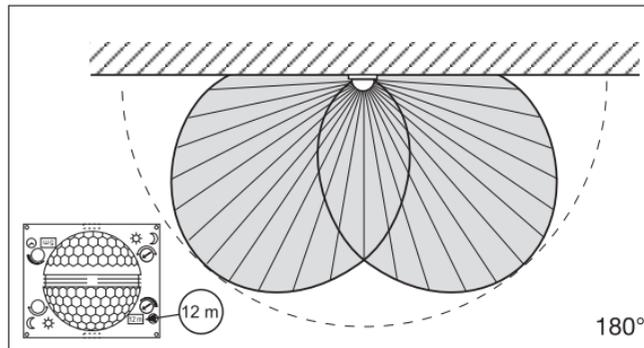
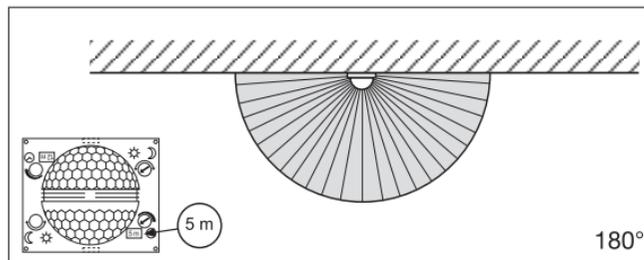

Индивидуална фина настройка с покриващи бленди

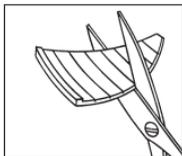

Обхватът може да бъде настроен точно с помощта на покриващи бленди, с цел ограничаване или целево наблюдение на допълнителни области, като напр. съседни парцели или пътеки. Покриващите бленди могат да бъдат отделени хоризонтално или вертикално по дължина на предварително отбелязаните канали или разрязани с ножица. След което могат да бъдат закачени за най-горния канал в средата на обектива. И с поставяне на дизайн-блендата да бъдат фиксирани.

(Виж долу: примери за намаляване на ъгъла и дължината на обхвата.)

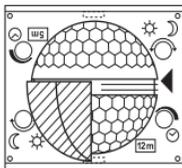

Примери

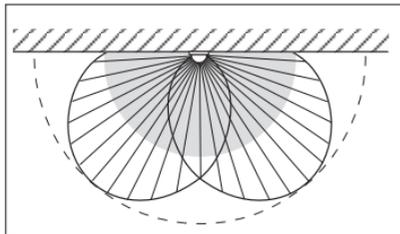
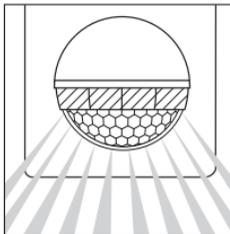
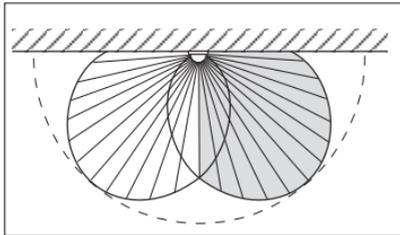
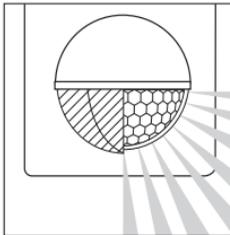

Примери за свързване

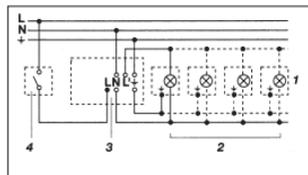

1. Лампа без нула

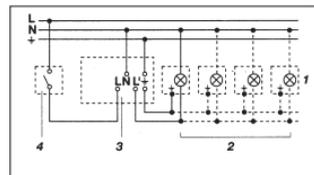

2. Лампа с нула

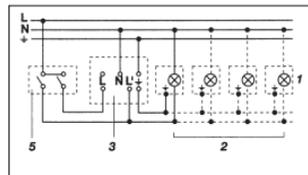

3. Свързване със серийен прекъсвач за ръчен и автоматичен режим

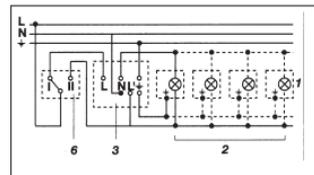

4. Свързване с девиаторен ключ за режим постоянна светлина и автоматичен режим

Позиция I: автоматичен режим
Позиция II: ръчен режим постоянна светлина
Внимание: Не е възможно изключване на съоръжението, само избор между позиция I и позиция II.

- напр. 1-4 x 100 W крушки
- Потребител, осветление макс. 1000 W (виж технически данни)
- Клеми на IS 180-2
- Вътрешен прекъсвач
- Вътрешен серийен прекъсвач, ръчен, автоматичен
- Вътрешен девиаторен ключ, автоматичен, постоянна светлина

Експлоатация/поддръжка

Инфракчервеният сензор е подходящ за автоматично включване на осветление. За специални защитни алармени системи уредът не е подходящ, тъй като му липсва задължителната осигуровка срещу саботаж.

Климатичните условия могат да влияят на функциите на датчика. При ураганини ветрове, сняг, дъжд, градушка, би могло да се стигне до нежелано включване, тъй като разликите в температурата не могат да бъдат отличени

от източници на топлина. При замърсяване, обективът може да бъде почистен с влажна кърпа (без почистващ препарат).

Проблеми при експлоатация

Проблем	Причина	Решение
IS 180-2 без напрежение	<ul style="list-style-type: none"> ■ Дефектен предпазител, не е включен ■ Късо съединение ■ Прекъсвачът е изключен 	<ul style="list-style-type: none"> ■ Нов предпазител, да се включи, проводниците да се проверят с уред за напрежение ■ Да се проверят връзките ■ Да се включи
IS 180-2 не се включва	<ul style="list-style-type: none"> ■ При дневен режим, настройката на светлочувствителността е на нощен режим ■ Осветителното тяло е дефектно ■ Прекъсвачът е изключен ■ Предпазител дефектен ■ Обхватът не е настроен целево 	<ul style="list-style-type: none"> ■ Настройката да се направи наново ■ Осветителното тяло да се замени ■ Да се включи ■ Нов предпазител, евентуално да се провери връзката ■ Да се регулира отново
IS 180-2 не се изключва	<ul style="list-style-type: none"> ■ Продължително движение в обхвата ■ Включена лампа се намира в обхвата, температурната разлика я включва отново ■ Заради вътрешния сериен прекъсвач постоянно включен ■ WLAN-уредът е поставен твърде близо до сензора 	<ul style="list-style-type: none"> ■ Да се провери обхвата и евентуално да се регулира отново, съответно да се покрие ■ Обхватът да се промени съответно да се покрие ■ Сериен прекъсвач на автомат ■ Разстоянието между WLAN-уред и сензора да се увеличи
IS 180-2 постоянно се включва/изключва	<ul style="list-style-type: none"> ■ Включена лампа се намира в обхвата ■ Животни се движат в обхвата ■ Източник на топлина (напр. абсорбатор) в обхвата 	<ul style="list-style-type: none"> ■ Обхватът да се промени съответно да се покрие, разстоянието да се увеличи ■ Обхватът да се промени съответно да се покрие ■ Обхватът да се промени съответно да се покрие

Проблем	Причина	Решение
IS 180-2 включва произволно	<ul style="list-style-type: none"> ■ Вятър движи дървета и храсти в обхвата ■ Засичане на автомобили на пътя ■ Внезапна промяна в температурата заради променени климатични условия (вятър, дъжд, сняг) или течение от вентилатори, отворени прозорци 	<ul style="list-style-type: none"> ■ Области да бъдат изключени посредством покриващи бленди ■ Области да бъдат изключени посредством покриващи бленди ■ Обхватът да се промени, мястото на монтаж да се смени

Отстраняване

Електроуреди, принадлежности и опаковки трябва да бъдат рециклирани, с цел опазване на околната среда.



Не изхвърляйте електроуреди с общите домашни отпадъци!

Само за страни от ЕС:
Според действащата Директива на ЕС за стари електронни и електроуреди и транспонирането ѝ в национално право, електроуреди, които повече не могат да бъдат употребявани, трябва да бъдат разделно събирани и

рециклирани, с цел опазване на околната среда.

Гаранция от производителя

Този продукт на STEINEL е произведен с най-голямо старание, проверен е за функционалност и безопасност, според действащите разпоредби, след което е подложен на качествен контрол, на принципа на случайния избор. STEINEL гарантира перфектна изработка и функции. Гаранцията е с продължителност 36 месеца и започва от деня на покупката. Ние отстраняваме дефекти, причинени от грешки в производството или качеството на материала, ремонтирайки или заменяйки дефектните части, по наш избор.

Гаранцията не важи за щети по износващи се части, както и за щети и дефекти, получени в резултат на неправилна употреба или поддръжка. Последващи щети на чужди предмети са изключени от гаранцията. Гаранцията е валидна само, ако неразглобеният уред бъде изпратен на съответния сервис, добре опакован и придружен от кратко описание на дефекта, касова бележка или фактура (дата на покупка и печат на търговец).

Ремонтен сервис:
След изтичане на гаранцията или при дефекти, непокриети от гаранцията, се обръщайте към нашите заводски сервиси. Моля изпратете добре опакования продукт до най-близкия сервис.

**3 ГОДИНИ
ГАРАНЦИЯ**
от производителя

CN 安装说明

尊敬的客户，

感谢您选购我们的新型施特朗红外线感应器，对于您的信赖我们深感荣幸。您购买的这款高质量产品业已经过精心的生产与测试，同时还

附有精致的包装。

安装前请仔细阅读本安装说明。只有正确安装与调试才能确保产品长期可靠、无故障地运行。

我们希望您尽情体验全新的红外线感应器。

设备说明

- 1 自锁螺栓
- 2 饰板
- 3 镜头（可拆卸，可旋转，可选最大为 5 m 或 12 m 的有效距离基本设置）
- 4 亮度设置 2-2000 Lux
- 5 时间设置 5 秒 15 分钟
- 6 定位横档（安装及连接线时可翻起的壳体）

技术参数

尺寸(高×宽×深)：	120×76×56 mm
功率：	白炽灯/卤素灯负载 1000 W 荧光灯电子镇流器 1000 W 荧光灯未补偿 500 VA 荧光灯已串联补偿 406 VA 荧光灯并联补偿 406 VA 低压卤素灯 1000 VA LED < 2 W 16 W 2 W < LED < 8 W 64 W LED > 8 W 64 W 电容负载 132 μF
电源连接：	230-240 V, 50 Hz
感应角度：	水平 180°, 垂直 90°
感应器有效距离：	基本设置 1：最大 5 m 基本设置 2：最大 12 m (出厂设置) + 通过遮光板微调 1-12 m
时间设置：	5 秒 - 15 分钟 (出厂设置：5 秒)
亮度设置：	2 - 2000 Lux (出厂设置：2000 Lux)
保护形式：	IP 54
温度范围：	-20 至 +50 °C

原理

IS 180-2 配备了两个 120° Pyro (热释电) 感应器，可以检测到移动躯体（人、动物等）发出的不可见热辐射。感应到的热辐射会转化成电能，然后将打开所连接的用电

器（如照明灯）。因障碍物（例如墙或玻璃）导致无法感应热辐射时，将无法打开感应灯。借助两个 Pyro (热释电) 感应器，采用 90° 的开口角度即可实现 180° 的感应角度。镜

头可拆卸，可旋转。由此可实现最大 5 m 或 12 m 的两个有效距离基本设置。使用随附的墙壁支架可轻松地红外线感应器安装于内外墙角。

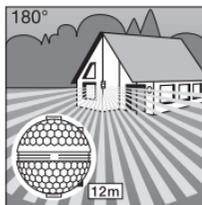

最大有效距离 12 m

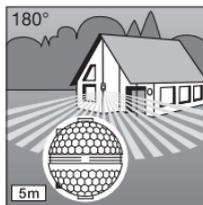

最大有效距离 5 m

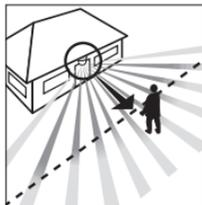

走动方向：正面



走动方向：侧面

重要：将设备沿走动方向一侧安装且无障碍物（例如树木、墙等）遮挡传感器视野时，移动感应效果最佳。

⚠ 安全性提示

- 在运动检测器上进行任何工作前均须断开电源！
- 安装时必须确保连接的电线无电压。因此，首先切断电源，并使用试电笔检查是否存在电压。
- 安装感应器时涉及电源电压的相关工作，因此必须根据商业通用的安装规定和连接条件执行专业工作 (DE-VDE 0100, AT-ÖVE-EN 1, CH-SEV 1000)。
- 请注意，感应器上须配有 10 A 的线路保护开关确保安全。电源线的最大直径不得超过 10 mm。
- 只能在镜头安装后进行时间和亮度设置。

安装 / 墙面安装

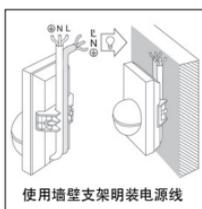
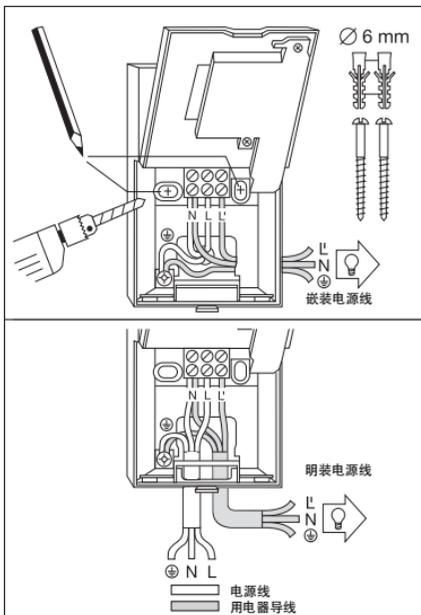

提示：墙面安装时，也可使用随附的内角墙壁支架。可从上部轻松将电缆从设备背面引出并穿过明装电源线的开口。

安装位置应与其他灯具保持至少 50 cm 的距离，否则热辐射可能导致感应器错误激活。为了达到规定的 5 / 12 m 有效距离，安装高度应约为 2 m。

安装步骤：

1. 取下饰板 ②；2. 松开定位横档 ③ 并翻起下部壳体；
3. 标出钻孔；4. 钻孔，并置入销子 (Ø 6 mm)；5. 根据电源线明装或安装需求撬开电缆入口处墙壁；
6. 穿过电源线和用电器导线并连接。明装电源线时，须使用密封塞。

a) 连接电源线

电源线由 2 到 3 芯电缆组成：

L = 火线

N = 零线

PE = 地线 ⊕

不确定时，必须使用试电笔鉴定电缆，然后重新切断电源。根据端子分配连接火线 (L) 和零线 (N)。将地线连接在接地端子 (⊕) 上。在电源线上可以安装用于开关的电源开关。也可通过电源线中的常闭按钮在设定的时间内手动激活感应器。

b) 连接用电器导线

用电器导线同样由 2 到 3 芯电缆组成：将灯具的火线安装在标有 L' 标记的接线头上。零线与电源线零线一并连接在标有 N 标记的接线头上。将地线安装在接地端子 (⊕) 上。

7. 拧上壳体并重新锁闭。

8. 安装镜头 (可选有效距离，最大 5 m 或 12 m) 参见有效距离设置章节。

9. 进行时间设置 ⑤ 和亮度设置 ⑥ (参见功能章节)。

10. 安装饰板 ② 并使用锁紧螺栓 ① 防止未经许可而取下饰板。

重要：混淆接头将导致设备受损。

墙角支架安装

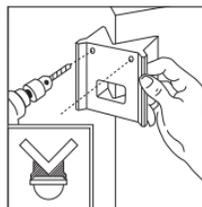
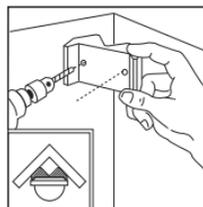

使用随附的墙角支架可轻松将 IS 180-2 安装于内外墙角。钻孔时将墙角支架作为钻孔模板使用。采用该方式可为钻孔设定正确的角度并轻松安装墙角支架。

功能

连接电源、关闭壳体 and 装上镜头后，即可启动该设备。饰板 2 下隐藏了两种设置方法。

重要：只能在镜头安装后进行时间和亮度设置。



5 秒 - 15 分钟

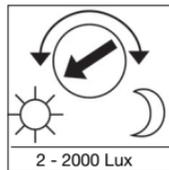

2 - 2000 Lux

关闭延迟

(时间设置)

灯泡所需亮灯时间可在约 5 秒至最长 15 分钟之间进行无级设置。将调整螺钉沿逆时针方向转到底即约 5 秒的最

短时间。将调整螺钉沿顺时针方向转到底即约 15 分钟的最长时间。调整感应范围及功能测试时建议设置为最长时间。

亮度设置

(响应阈值)

感应器的响应阈值可在约 2 至 2000 Lux 之间进行无级调节。将调整螺钉沿逆时针方向转到底即为日间模式 (约

2000 Lux)。将调整螺钉沿逆时针方向转到底即为夜间模式 (约 2 Lux)。设置感应范围以及在日光下进行功能测试时须将调整螺钉沿逆时针方向转到底。

有效距离基本设置

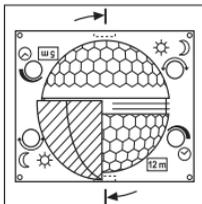

IS 180-2 镜头分为两个感应范围。其一最大有效距离达 5 m，而另一最大有效距离则达 12 m（安装高度约 2 m 时）。

安装镜头后（将镜头夹紧在规定的销槽中）可在右下方看到所选的 12 m 或 5 m 最

大有效距离。使用螺丝刀可从一侧将镜头从定位结构中松开，根据所需有效距离重新安装。

示例

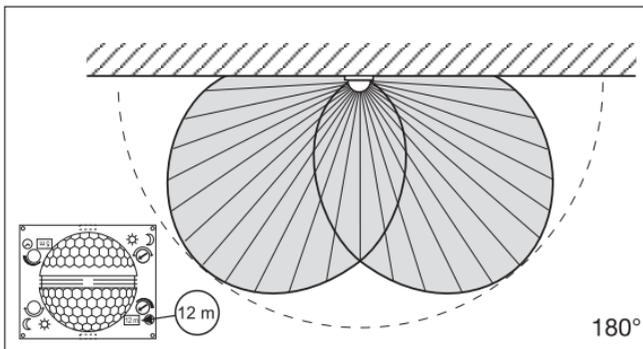
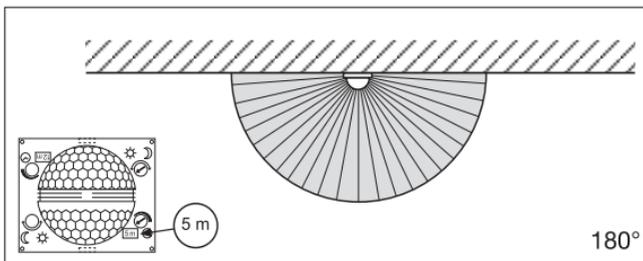

使用遮光板自定义微调

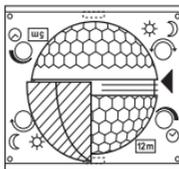

为了隔离其他范围（例如，走道或邻近区域），或进行专门监控，须通过安装遮光板准确设置感应范围。

遮光板可以沿着预先开槽的分割线垂直和水平分开，或通过剪床切开。然后，其可悬挂在镜头中间最上部凹槽上。通过安装饰板可最终将其固定。（参见下文：如何减小感应角度及缩短有效距离的示例。）

示例

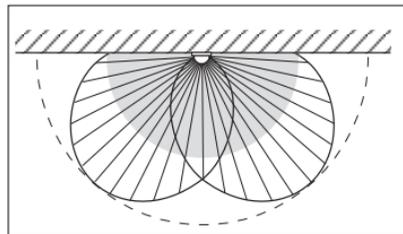
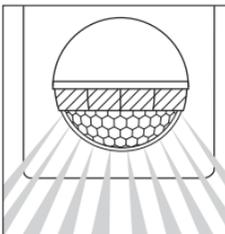
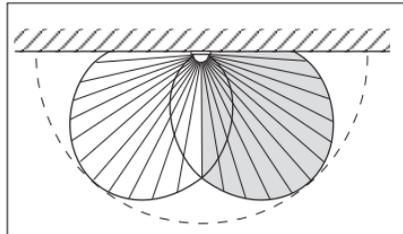
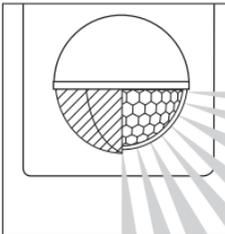

连接示例

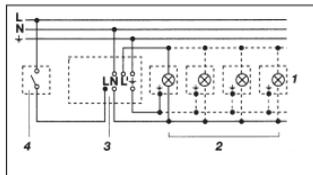

1. 灯, 无零线

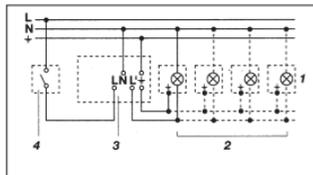

2. 灯, 有零线

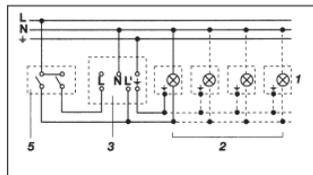

3. 通过用于手动和自动运行的串联开关连接

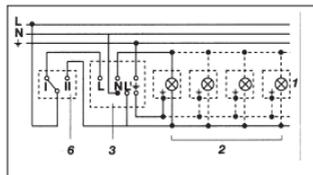

4. 通过用于长亮和自动运行的转换开关连接
位置 I：自动运行
位置 II：手动运行持续亮起
注意：无法切断设备，仅可在位置 I 和位置 II 之间选择。

- 例如 1-4 x 100 W 白炽灯
- 用电器，照明最大 1000 W（参见技术数据）
- IS 180-2 连接端子
- 屋内开关
- 屋内串联开关，手动，自动
- 屋内转换开关，自动，长亮

运行 / 保养

红外线感应器适用于灯自动接通。设备因不具备规定的相关防破坏安全性，故不得用于专用防盗报警装置。

天气条件可能影响运动检测器的功能。因感应器无法分辨突发性温度波动与热源，故强风暴、强降雪、强降雨

以及冰雹天气可能导致错误触发。感应镜头脏污时可使用润湿的抹布（未使用清洁剂）进行清洁。

运行故障

故障	原因	解决方法
IS 180-2 无电压	<ul style="list-style-type: none"> ■ 保险丝损坏，未接通 ■ 短路 ■ 电源开关关闭 	<ul style="list-style-type: none"> ■ 更换保险丝，打开电源开关，使用试电笔检查电线 ■ 检查接头 ■ 打开
IS 180-2 未打开	<ul style="list-style-type: none"> ■ 在日间模式下，亮度设置处于夜间模式 ■ 白炽灯损坏 ■ 电源开关关闭 ■ 保险丝损坏 ■ 感应范围未进行针对性设置 	<ul style="list-style-type: none"> ■ 重新设置 ■ 更换白炽灯 ■ 打开 ■ 更换保险丝，必要时检查接头 ■ 重新调整
IS 180-2 未关闭	<ul style="list-style-type: none"> ■ 感应范围内出现持续移动 ■ 接通的灯具位于感应范围内且因为温度变化重新接通 ■ 通过屋内串联开关切换至长亮灯模式 ■ WLAN（无线网络）设备的位置离传感器过近 	<ul style="list-style-type: none"> ■ 检查范围，必要时重新调整或覆盖 ■ 改变范围或覆盖 ■ 串联开关切换至自动 ■ 增加 WLAN（无线网络）设备与传感器之间的距离
IS 180-2 始终打开 / 关闭	<ul style="list-style-type: none"> ■ 接通的灯具位于感应范围内 ■ 动物在感应范围内移动 ■ 感应范围内存在热源（例如，排风扇） 	<ul style="list-style-type: none"> ■ 调整范围或覆盖，增大距离 ■ 调整范围或覆盖 ■ 调整范围或覆盖
IS 180-2 意外打开	<ul style="list-style-type: none"> ■ 风吹动感应范围内的树枝和灌木丛 ■ 感应到街道上的汽车 ■ 由于天气（风、雨、雪）或通风设备排除的废气、敞开的窗户引起温度突然发生变化 	<ul style="list-style-type: none"> ■ 使用遮光板遮挡范围 ■ 使用遮光板遮挡范围 ■ 改变范围，更改安装地点

废弃物处理

电子设备、附件和包装应根据环保要求寻求再次利用。



不得将电子设备投入生活垃圾！

仅针对欧盟国家：

根据适用的关于废旧电子设备和电子元件欧盟指令及其在国家法律中的实施规则，必须将无法再使用的电子设备断开、收集在一起并根据环保要求寻求再次利用。

制造商担保

该产品系施特朗精心研发制造，已根据有效规定通过了功能性及安全性审核，并进行了抽样检查。施特朗保证其产品性能和功能完好。

质保期为 36 个月，自消费者购买日起计算。材料或生产错误导致的产品缺陷由我方负责排除，质保服务（通过维修或是更换缺陷部件解决）将由我方决定。耗材损失、未正确使用及保养造成的损失和损坏未包含在质保范围内。

外购物品上持续出现的损坏亦不属于质保服务范畴。仅当将未拆卸的设备连同简要的故障说明、收款凭据或发票（购买日期和零售商盖章）包装好并寄至相关维修点时，才能享受质保。

服务：

质保期已经到期或缺陷不在质保范围内的产品，可由我方工厂服务部门进行维修。请将产品妥善包装并寄至就近维修点。

3年
厂商质保