

FEM 1500

Elektro Bodenhacke

Electric Tiller

Moto-bêche

Motozappa

Troceadora a motor

Elektrisk manuell jordfreser

Elektrikli Rotovator

Электрокультиватор

Glebogryzarka silnikowa

Motorová okopávačka

Motorový rotavátor

Motorna sjeckalica

Elektrinis kultivatorius

DE

Gebrauchsanweisung - Originalbetriebsanleitung

Vor Inbetriebnahme Gebrauchsanweisung lesen!

GB

Operating Instructions - Translation of the original Operating Instructions

Read operating instructions before use!

FR

Mode d'emploi - Traduction du mode d'emploi d'origine

Lire attentivement le mode d'emploi avant chaque mise en service!

IT

Istruzioni per l'uso - Traduzione delle istruzioni per l'uso originali

Prima della messa in funzione leggere le istruzioni per l'utilizzo!

ES

Instrucciones de Manejo - Traducción de las instrucciones de servicio originales

¡Lea las instrucciones de manejo antes de efectuar la puesta en marcha!

NO

Bruksanvisning - Oversettelse av den originale bruksanvisningen

Les bruksanvisningen før bruk!

TR

Kullanım Talimatı - Den çeviri orijinal

Çalıştırmadan önce kullanma talimatını okuyunuz!

RU

Инструкция по эксплуатации

Перед применением прочитать инструкцию по эксплуатации!

PL

Instrukcja Obsługi - Tłumaczenie oryginalnej instrukcji obsługi

Před použitím cosacky, travy pozorně přečtajte návod k jej použití!

CZ

Návod k použití - Překlad původního návodu k použití

Před použitím je nutné si přečíst návod k použití!

SK

Návod na obsluhu - Preklad pôvodného návodu na použitie

Pred použitím prístroja si pozorne prečítajte návod na obsluhu.

BG

Упътване за употреба - Превод на оригиналното ръководство за употреба

Преди пускане в експлоатация прочетете ръководството за употреба!

LT

Naudojimo instrukcija - originalios naudojimo instrukcijos vertimas

Prieš naudodami perskaitykite naudojimo instrukciją!

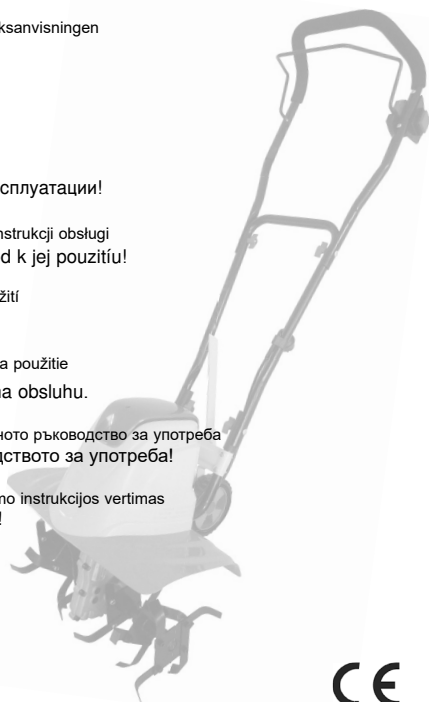

1

1.

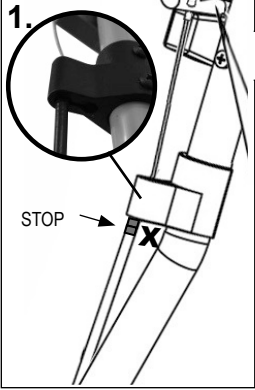

2.

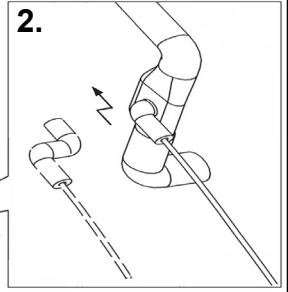

3.

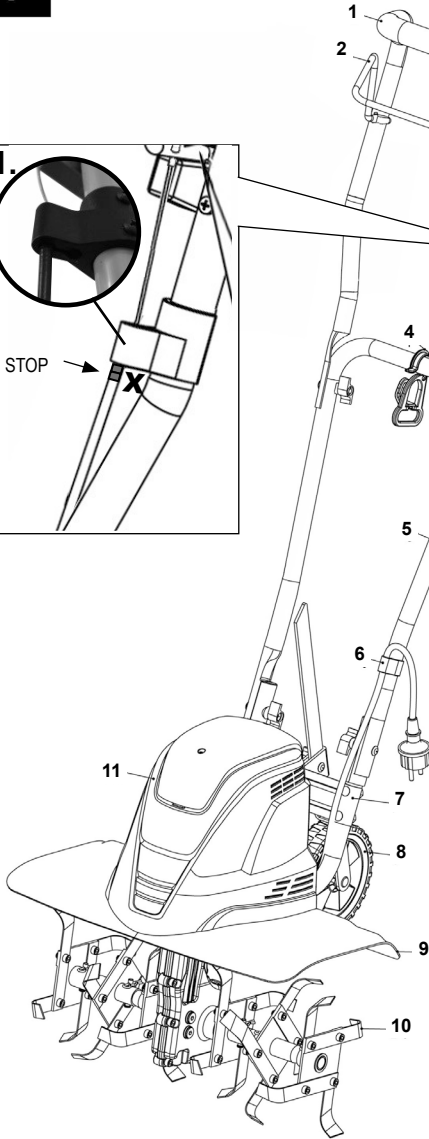
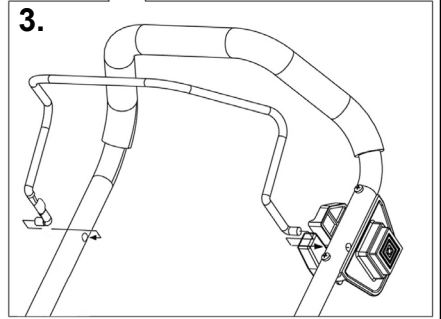

DE

1. Oberer Führungsholm
2. Schalter
3. Sperrknopf
4. Kabelzugentlastung
5. Mittlerer Führungsholm
6. Netzleitung mit Stecker
7. Unterer Führungsholm
8. Rad/ Hacksporn
9. Schutzabdeckung
10. Zinken
11. Motorgehäuse

FR

1. Longeron de guidage supérieur
2. Commutateur
3. Bouton de blocage
4. Décharge de traction du câble
5. Longeron de guidage central
6. Câble réseau avec connecteur
7. Longeron de guidage inférieur
8. Roue/ Éperon
9. Couvercle de protection
10. Dent
11. Boîtier du moteur

ES

1. Manillar
2. Interruptor
3. Bloqueo
4. Descarga de tracción de cable
5. Barra central
6. Cable de red con enchufe/Sujetacables
7. Barra inferior
8. Rueda/ Esperón
9. Cubierta protectora
10. Fresas
11. Carcasa del motor

TR

1. Üst kılavuz latası
2. Şalter
3. Kilitleme düğmesi
4. Kablo çekme yük boşaltması
5. Orta kılavuz latası
6. Fişli elektrik şebekesi
7. Alt kılavuz latası
8. Tekerlek/ Çapa zimbası
9. Koruma kapağı
10. Zıvana
11. Motor gövdesi

GB

1. Handlebars
2. Switch
3. Stop button
4. Cable strain relief
5. Centre guide bar
6. Mains cable with plug
7. Lower guide bar
8. Wheel/ Brake spur
9. Protective cover
10. Tines
11. Motor housing

IT

1. Manico di guida superiore
2. Interruttore
3. Pulsante di blocco
4. Serracavo
5. Manico di guida intermedio
6. Linea di rete con connettore
7. Manico di guida inferiore
8. Ruota/ Sperone
9. Copertura di protezione
10. Denti
11. Alloggiamento del motore

NO

1. Øvre styrestang
2. Bryter
3. Sperreknapp
4. Kabelstrekkevlastning
5. Midtre styrestang
6. Strømkabel med støpsel/Kabelklemme
7. Nedre styrestang
8. Hjul/Styrespore
9. Vernedeksel
10. Tenner
11. Motorhus

RU

1. Рычаги управления
2. Переключатель
3. Бутон Стоп
4. Освобождение натяжения кабеля
5. Центральная направляющая шина
6. Кабель питания от сети со штепселем
7. Нижняя направляющая шина
8. Колесо/ Сошник
9. Предохранительная крышка
10. Зубцы
11. Кожух мотора

PL

1. Gómy trzonek prowadzący
2. Zespół wtyczka
3. Przycisk blokujący
4. Uchwyt odciążający przewod
5. Uchwyt centralny
6. Przewód sieciowy z wtyczką
7. Dolny trzonek prowadzący
8. Kółko/Wspornika
9. Pokrywa ochronna
10. Noże robocze
11. Obudowa silnika

SK

1. Rukoväť
2. Spínač
3. Zastavovacie tlačidlo
4. Odľahčenie ťahu kábla
5. Stredová vodiaca tyč
6. Elektrická zástrčka
7. Spodná vodiaca tyč
8. Koliesko / Pribrzďovacia podpera
9. Ochranný kryt
10. Motyčky
11. Skriňa motora

LT

1. Rankena
2. Jungiklis
3. Sustabdymo mygtukas
4. Kabelio laikiklis
5. Vidurinis kreipiantysis strypas
6. Maitinimo kabelis su kištuku
7. Apatinis kreipiantysis strypas
8. Ratas/stabdžiai
9. Apsauginīs dangtis
10. Peiliai
11. Variklio korpusas

CZ

1. Rukojeť
2. Spínač
3. Zastavovací tlačítko
4. Odlehčení tahu kabelu
5. Středová vodičí tyč
6. Elektrická vidlice
7. Spodní vodičí tyč
8. Kolečko / Přibrzďovací podpěra
9. Ochranný kryt
10. Kypřící metly
11. Skříň motoru

BG

1. опче за блокировка
2. Прекъсвач
3. Ръкохватка на носача, горна част
4. Гнездо за поставяне на захранващия кабел
5. Централна направляваща щанга
6. Сетевой кабель/Кабелна скоба
7. Ръкохватка на носача, долна част
8. Колело/Лостчето за спиране
9. Предпазен екран
10. Ротор
11. Корпус на двигателя

2

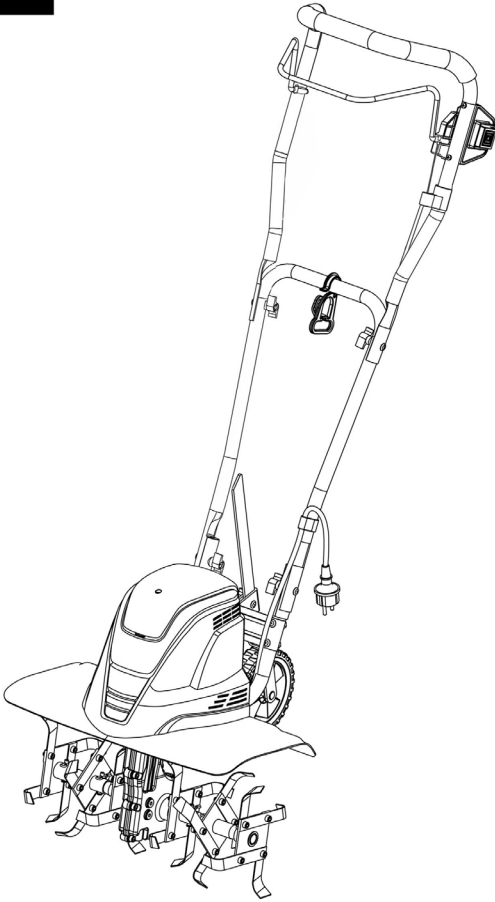

a

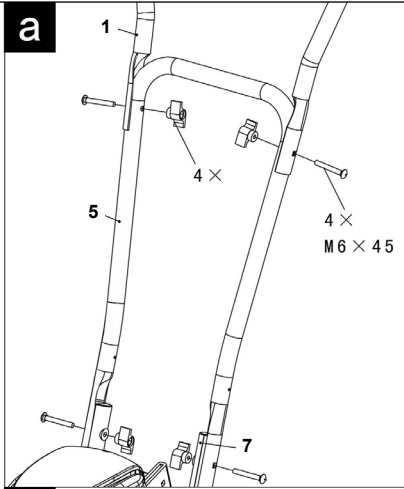

b

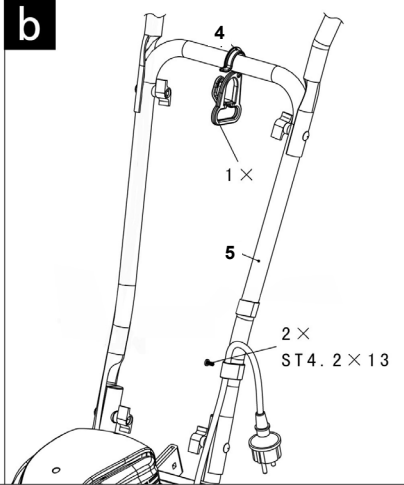

c

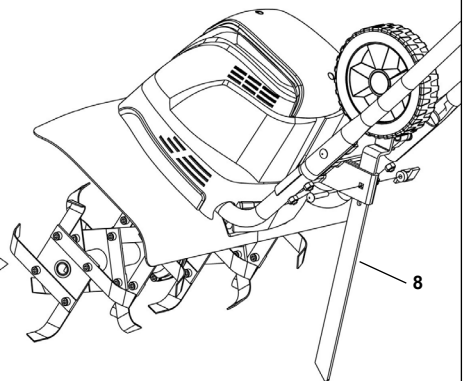
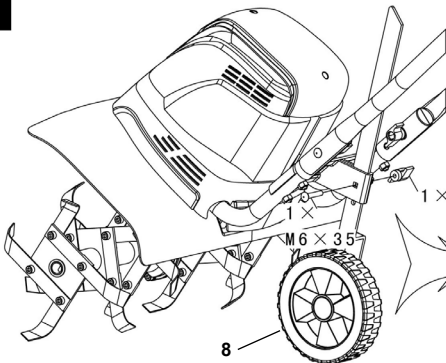

3

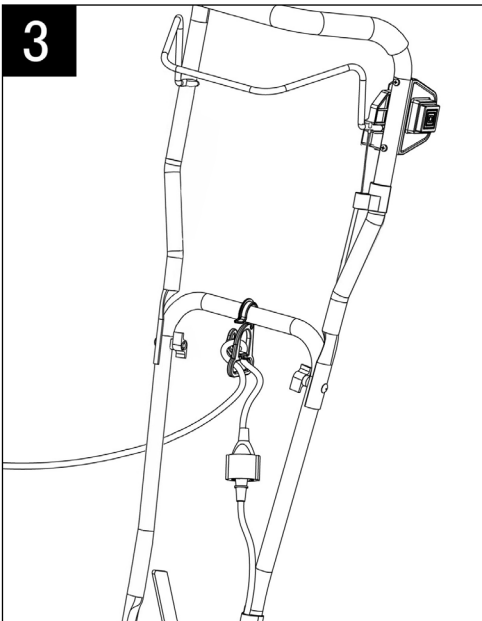

4

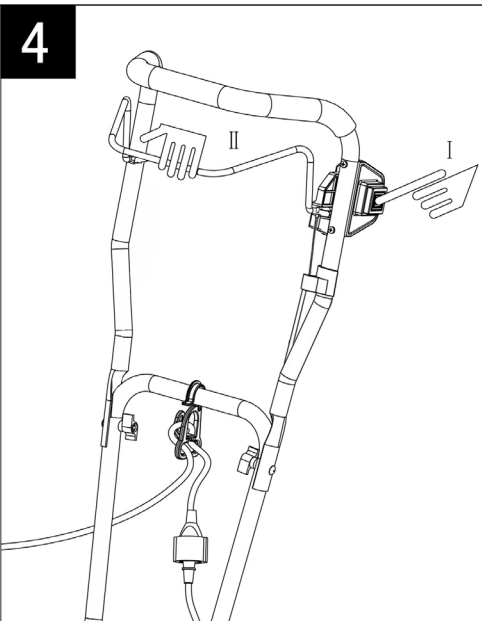

5

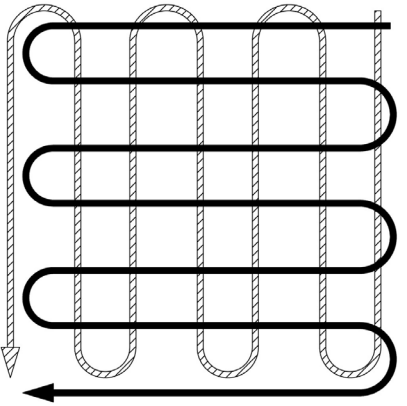

A

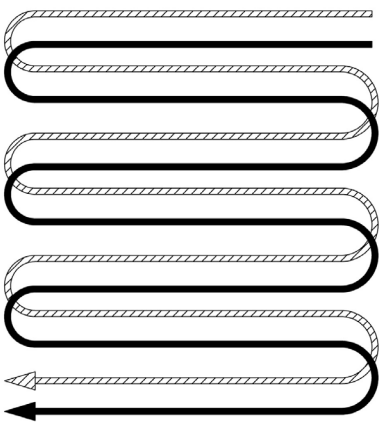

B

6

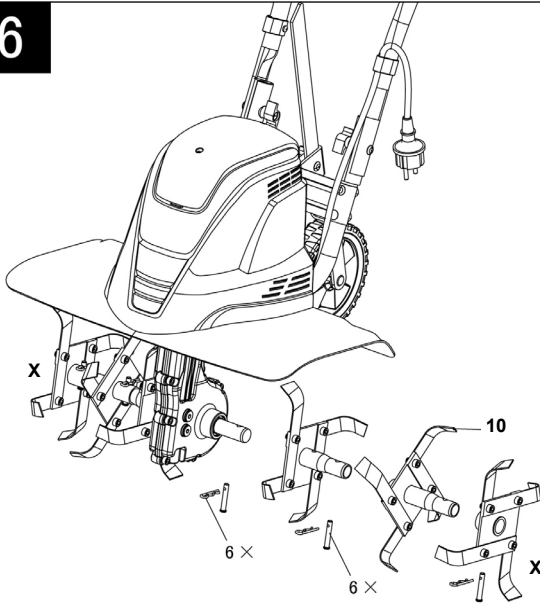

7

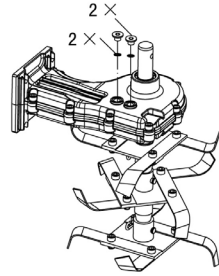

A

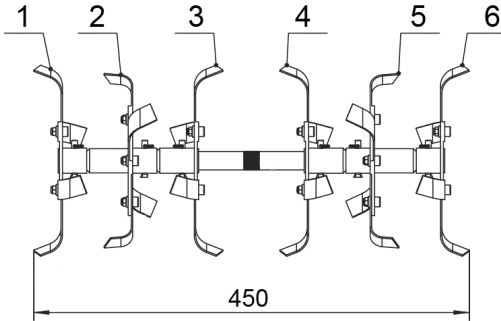

B

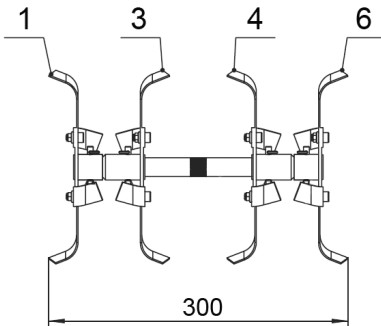

C



Abbildung und Erklärung der Piktogramme
Représentation et explication des pictogrammes
Imágenes y explicaciones de los pictogramas
Çizimler ve şekillerin izahı
Symbole bezpečnosti
Obrázky a vysvetlenie piktogramov
Piktogramos ir jų paaiškinimas

Illustration and explanation of pictograms
Illustrazione e spiegazione dei simboli
Ilustrasjon og forklaring av piktogrammene
Условные обозначения и их объяснение
Уобразиеня и vysvětlivky k piktogramům
Иллюстрации и объяснение на пиктограмите

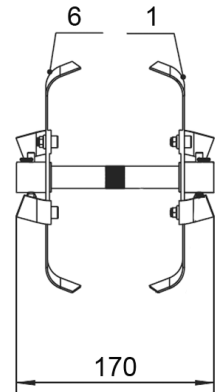
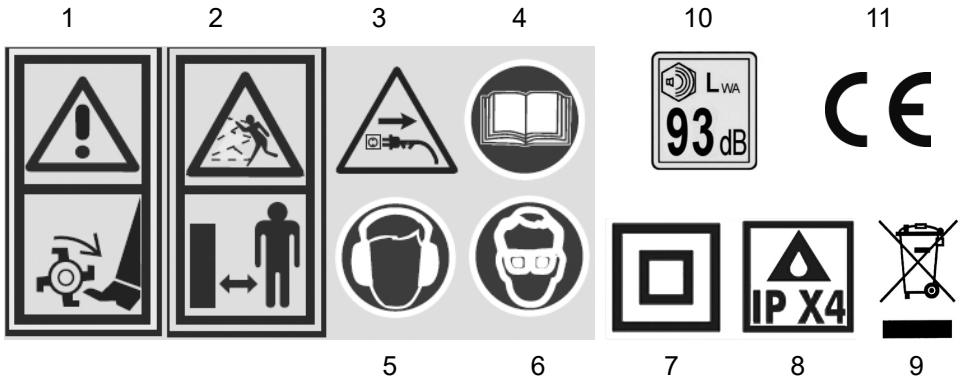

DE

- 1 Warnung! Wenn die Maschine läuft, Hände und Füße vom Messer fernhalten.
- 2 Dritte aus dem Gefahrenbereich halten.
- 3 Bei Beschädigung des Kabels sofort Stecker ziehen und auswechseln !
- 4 Gebrauchsanweisung lesen!
- 5 Gehörschutz tragen
- 6 Schutzbrille tragen
- 7 Schutzklasse II
- 8 Wasserschutzgrad IPX4
- 9 Achtung Umweltschutz! Dieses Gerät darf nicht mit dem Hausmüll/Restmüll entsorgt werden. Das Altgerät nur in einer öffentlichen Sammelstelle abgeben.
- 10 Garantierter Schalleistungspegel L_{WA}
- 11 Bestätigt die Konformität des Elektrowerkzeugs mit den Richtlinien der Europäischen Gemeinschaft.

FR

- 1 Attention! Lorsque l'appareil fonctionne, éloigner mains et pieds des lames.
- 2 Tenez les tierces personnes hors de la zone de danger.
- 3 En cas d'endommagement du câble, retirez immédiatement la prise et procédez au remplacement!
- 4 Lisez attentivement le mode d'emploi!
- 5 Porter une protection auditive
- 6 Porter des lunettes de protection
- 7 Classe de protection II
- 8 Degré de protection de l'eau IPX4
- 9 Attention! Protection de l'environnement! Le présent appareil ne peut en aucun cas être éliminé avec les ordures ménagères/déchets. Toujours déposer les appareils usagés dans un centre de collection.
- 10 Niveau sonore garanti L_{WA}
- 11 Indique que cet appareil électrique est conforme aux directives de la Communauté européenne.

GB

- 1 Warning! Keep your hands and feet well clear of the blades
- 2 Keep third parties out of the area of risk
- 3 If the cable is damaged, disconnect from the mains immediately and replace cable!
- 4 Read the instructions for use!
- 5 Wear ear protection
- 6 Wear eye protection
- 7 Protection class: II
- 8 Degree of protection against water IPX4
- 9 Attention: Environmental Protection! This device may not be disposed of with general/household waste. Dispose of only at a designated collection point.
- 10 Guaranteed acoustic capacity level L_{WA}
- 11 Confirms the conformity of the power tool with the directives of the European Community.

IT

- 1 Avvertenza! Non avvicinarsi alla lama se la macchina è in funzione
- 2 Mantenere terzi fuori dall'area a rischio
- 3 In caso di danno al cavo togliere immediatamente il connettore e sostituire il cavo!
- 4 Leggere le istruzioni per l'uso!
- 5 Indossare una protezione per l'udito
- 6 Indossare occhiali di protezione
- 7 Classe di protezione I
- 8 Grado di protezione contro l'acqua IPX4
- 9 Attenzione protezione dell'ambiente! Questo apparecchio non può essere smaltito con la spazzatura domestica/con rifiuti non riciclabili. Consegnare l'apparecchio vecchio esclusivamente in un punto di raccolta pubblico.
- 10 Livello di potenza sonora garantito L_{WA}
- 11 Conferma la conformità dell'elettrotensile alle direttive della Comunità Europea.

ES

- 1 ¡Advertencia! Herramienta giratoria. Cuando la máquina esté en marcha, mantenga las manos y los pies lejos de la cuchilla.
- 2 Mantener a terceros fuera de la zona de peligro.
- 3 Si se estropea el cable, desenchufar enseguida y cambiarlo.
- 4 Leer las instrucciones de servicio.
- 5 Póngase auriculares de protección
- 6 Póngase gafas de protección
- 7 Clase de protección II
- 8 Grado de protección al agua IPX4
- 9 SÍMBOLO DE ADVERTENCIA. Informa sobre peligros, da advertencias e indica situaciones que requieren especial precaución. Se emplea también conjuntamente con otros símbolos o pictogramas.
- 10 Nivel de ruido garantizado L_{WA}
- 11 Ratifica la conformidad de la herramienta eléctrica con las directivas de la Comunidad Europea

TR

- 1 Makine çalışırken el ve ayaklarınızı dönen pervaneden uzakta tutunuz.
- 2 Üçüncü şahısları tehlike bölgesinden uzak tutunuz
- 3 Bağlantı kablosunun hasar görmesi halinde derhal fişi çekiniz.
- 4 Kullanma kılavuzunu okuyunuz!
- 5 Kulak koruyucusu kullanın
- 6 Göz koruyucusu kullanın
- 7 Koruma sınıfı II
- 8 Koruma türü IPX4
- 9 Dikkat çevre koruması! Bu cihazın ev çöpü/artık çöp ile imha edilmesi uygun değildir. Eski cihaz sadece resmi bir atık biriktirme yerine verilebilir.
- 10 Garant edilen ses basıncı seviyesi L_{WA}
- 11 Elektronik aletin Avrupa Topluluğu yönetmeliklerine olan uygunluğunu onaylar.

PL

- 1 Uwaga! Narzędzie wirujące! Podczas pracy nie wsadzać rąk i nóg do otworów.
- 2 Nie zezwalać na obecność osób trzecich w strefie zagrożenia !
- 3 W przypadku uszkodzenia kabla należy natychmiast wyciągnąć wtyczkę z sieci i wymienić kabel !
- 4 Nosić ochronniki słuchu i okulary ochronne.
- 5 Nosić ochronniki słuchu
- 6 Nosić osłonę oczu
- 7 Klasa zabezpieczenia II
- 8 Rodzaj zabezpieczenia IPX4
- 9 Uwaga Ochrona środowiska naturalnego! Niniejsze urządzenie nie może zostać usuwane wraz z odpadami gospodarstwa domowego/odpadami pozostałymi. Zużyte urządzenie należy oddać w publicznym miejscu zbiorczym.
- 10 Gwarantowany poziom ciśnienia akustycznego L_{WA}
- 11 Potwierdza zgodność urządzenia elektrycznego z wymaganiami dyrektyw Unii Europejskiej

NO

- 1 Advarsel! Roterende verktøy. Når maskinen er i gang må hender og føtter holdes unna kniven.
- 2 Hold andre personer borte fra faresonen.
- 3 Ved skader på kabelen må du straks trekke ut støpslet og skifte ut kabelen!
- 4 Les bruksanvisningen!
- 5 Bruk hørselvern
- 6 Bruk vernebriller
- 7 Verneklasse II
- 8 Vannbeskyttelsesgrad IPX4
- 9 OBS miljøvern ! Denne maskinen skal ikke kastes i hush oldningsavfallet/restavfallet. Den gamle maskinen skalt bare leveres inn til et offentlig deponi.
- 10 Garantert lydeffektivnivå L_{WA}
- 11 Bekrefter at kraftverktøyet er i overensstemmelse med EU-direktiver

RU

- 1 Осторожно! Острые рабочие инструменты - не порежьте себе пальцы рук и ног.
- 2 Не допускайте в опасную зону посторонних!
- 3 При повреждении кабеля немедленно вытягивайте и заменяйте штепсельную вилку!
- 4 Читайте руководство по эксплуатации!
- 5 Используйте средство защиты органов слуха
- 6 Используйте средство защиты органов зрения
- 7 Класс защиты II
- 8 Степень защиты от воды IPX4
- 9 Внимание - защита окружающей среды! Этот прибор не разрешается утилизировать вместе с бытовыми/производственными отходами. Старый прибор сдавать только на общественном сборном пункте.
- 10 Гарантированный уровень звуковой мощности L_{WA}
- 11 Подтверждает соответствие электроинструмента с директивами Европейского Сообщества.

CS

- 1 Varování! Udržujte dostatečnou vzdálenost rukou a nohou od metel.
- 2 Třetí strany nepouštějte do rizikové oblasti.
- 3 Pokud je kabel poškozený, ihned ho odpojte z přívodu a vyměňte ho!
- 4 Přečtěte si návod k použití!
- 5 Používejte ochranu uší
- 6 Používejte ochranu očí
- 7 Třída ochrany: II
- 8 Stupeň ochrany proti vodě IPX4
- 9 Pozor: Ochrana prostředí! Toto zařízení nelze vyhodit do komunálního odpadu. Zbavte se jej pouze na sběrných místech k tomu určených.
- 10 Zaručená hladina akustického výkonu L_{WA}
- 11 Potvrzuje shodu elektrického nástroje se směrnice-mi Evropského společenství.

SK

- 1 Varovanie! Udržujte dostatočnú vzdialenosť rúk a nôh od čepeľí.
- 2 Tretie strany nepúšťajte do rizikovej oblasti.
- 3 Ak je kábel poškodený, ihneď ho odpojte od prívodu a vymeňte ho!
- 4 Prečítajte si návod na použitie!
- 5 Používajte ochranu uší!
- 6 Používajte ochranu očí!
- 7 Trieda ochrany: II
- 8 Stupeň ochrany proti vode IPX4
- 9 Pozor: Ochrana prostredia! Toto zariadenie nie je možné vyhodiť do komunálneho odpadu. Zbavte sa ho iba na zberných miestach na to určených.
- 10 Zaručovaná hladina zvukového výkonu L_{WA}
- 11 Potvrďuje zhodu elektronického nástroja so smernicami Európskeho spoločenstva.

LT

- 1 Įspėjimas! Kojas ir rankas laikykite atokiau nuo peilių!
- 2 Neleiskite pašaliniams asmenims pateikti į pavojaus zoną.
- 3 Jeigu kabelis yra pažeistas, nedelsiant atjunkite nuo maitinimo šaltinio ir pakeiskite kabelį!
- 4 Perskaitykite naudojimo instrukciją!
- 5 Dėvėkite ausų apsaugą!
- 6 Dėvėkite akių apsaugą!
- 7 Apsaugos klasė: II
- 8 Apsaugos sistema IPX4
- 9 Dėmesio: aplinkos apsauga! Šio įrankio negalima šalinti kartu su buitinėmis atliekomis. Pristatykite jį tam skirtą surinkimo punktą.
- 10 Užtikrintas triukšmingumo lygis L_{WA}
- 11 Patvirtina elektrinio įrankio atitikimą Europos bendrijos direktyvoms

BG

- 1 Предупреждение! Въртящ се инструмент. Докато машината работи, дръжте ръцете и краката си далеч от ножа.
- 2 Трети лица трябва да се държат на разстояние от опасната зона
- 3 При повреда на кабела, изключете незабавно от контакта и сменете кабела.
- 4 Прочетете ръководството за експлоатация.
- 5 Носете защита за слуха
- 6 Носете предпазни очила
- 7 Клас на защита II
- 8 Степен на защита от вода IPX4
- 9 Внимание! Защита на околната среда! Уредът не трябва да се изхвърля с отпадъците от домакинството. Трябва да се занесе на специално определените за това места.
- 10 Гарантирано ниво на звукова мощност L_{WA}
- 11 Потвърждава съответствието на електроинструмента с директивите на Европейската общност.

INHALTSVERZEICHNIS	Seite
Bezeichnung der Teile	1
Abbildungen	4 - 6
Abbildung und Erklärung der Piktogramme	7
Technische Angaben	DE-1
Allgemeine Sicherheitshinweise	DE-2
Sicherheitshinweise für Motorhacken	DE-2
Bestimmungsgemäßer Gebrauch	DE-3
Bevor Sie beginnen	DE-3
Zusammenbau	DE-4
Betrieb der Bodenhacke	DE-4
Transport	DE-4
Wartung und Lagerung	DE-4
Reparaturdienst	DE-5
Ersatzteile	DE-6
Entsorgung und Umweltschutz	DE-6
Garantiebedingungen	DE-6
Störungsbeseitigung	DE-7
Konformitätserklärung	
Service	

Elektro Bodenhacke

Technische Daten

Modell	FEM 1500		
Nennspannung	V~	230	
Nennfrequenz	Hz	50	
Nennleistung	W	1500	
Leerlaufdrehzahl n_0	min ⁻¹	350	
Arbeitsbreiten	mm	170/300/450	
Maximale Arbeitstiefe	mm	bis zu 230	
Gewicht	kg	13,8	
Schalldruckpegel L_{pA} (gemäß EN 709:1997+A4)	dB (A)	80,5	$K=2,5$ dB(A)
Vibration (gemäß EN 709:1997+A4)	m/s ²	<2,5	$K=1,5$ m/s ²

Schutzklasse II; Schutzart IPX4

Technische und optische Veränderungen können im Zuge der Weiterentwicklung ohne Vorankündigung vorgenommen werden. Alle Angaben dieser Gebrauchsanweisung sind deshalb ohne Gewähr. Rechtsansprüche, die aufgrund der Gebrauchsanweisung gestellt werden, können daher nicht geltend gemacht werden.



Bitte beachten Sie: Dieses Gerät darf in Wohngebieten nach der deutschen Maschinenlärmschutzverordnung vom September 2002 an Sonn- und Feiertagen sowie an Werktagen von 20:00 Uhr bis 7:00 Uhr nicht in Betrieb genommen werden.

Achtung Lärmschutz! Achten Sie bei Inbetriebnahme auf die regionalen Vorschriften.

Allgemeine Sicherheitshinweise



Warnung! Lesen Sie alle Sicherheitshinweise und Anweisungen. Versäumnisse bei der Einhaltung der Sicherheitshinweise und Anweisungen können elektrischen Schlag, Brand- und/oder schwere Verletzungen verursachen.

Bewahren Sie alle Sicherheitshinweise und Anweisungen für die Zukunft auf.

Sicherheitshinweise für Bodenhacken

Vor Inbetriebnahme

- Das Gerät muss vor dem Gebrauch korrekt zusammgebaut werden.
- Das Gerät muss vor dem Gebrauch sorgfältig überprüft werden. Arbeiten Sie ausschließlich mit Geräten, die in einwandfreiem Zustand sind. Sollten Sie einen Defekt an dem Gerät bemerken, der möglicherweise eine Gefahr für den Bediener darstellen kann, betreiben Sie das Gerät erst nachdem der Defekt beseitigt wurde.
- Tauschen Sie abgenutzte oder beschädigte Teile aus Sicherheitsgründen aus. Verwenden Sie ausschließlich Originalteile. Teile, die nicht vom Hersteller des Geräts stammen, können schlecht sitzen und zu Verletzungen führen.
- Vor dem Betrieb müssen alle Fremdkörper von der Arbeitsfläche entfernt werden, achten Sie auch während des Betriebs auf Fremdkörper.
- Arbeiten Sie nur bei Tageslicht oder ausreichend hellem künstlichem Licht.
- Tragen Sie einen Augenschutz und eine Gesicht- oder Staubmaske bei staubigen Verhältnissen.
- Tragen Sie angemessene Kleidung. Beachten Sie beim Gebrauch des Geräts folgende Hinweise in Bezug auf die Arbeitskleidung:
 - Der Gebrauch von Schutzhandschuhen und stabilem Schuhwerk wird empfohlen.
 - Tragen Sie langes Haar unter einer geeigneten Kopfbedeckung oder ähnlichem.
 - Tragen Sie keine weiten Kleidungsstücke oder Schmuck, die sich in den rotierenden Zinken verfangen können.

Ordnungsgemäßer Gebrauch



Der Anwender ist beim Arbeiten mit dem Gerät verantwortlich für Dritte.

- Personen, die nicht mit der Gebrauchsanleitung vertraut sind, Kinder, Jugendliche, die noch nicht das Mindestalter für den Gebrauch

dieses Geräts erreicht haben, und Personen, die unter dem Einfluss von Alkohol, Drogen oder Medikamenten stehen, dürfen das Gerät nicht verwenden.

- Verwenden Sie das Gerät ausschließlich für den vorgesehenen Zweck.
- Halten Sie Kinder und Haustiere fern. Zuschauer sollten während des Gebrauchs auf sicherer Entfernung vom Gerät gehalten werden.
- Stellen Sie sicher, dass alle Schutzvorrichtungen angebracht und in guten Zustand sind.
- Betreiben Sie das Gerät nicht in der Nähe von unterirdisch verlegten Stromkabeln, Telefonkabeln, Rohren oder Schläuchen.
- Überzeugen Sie sich vor dem Einstecken des Steckers in die Netzsteckdose davon, dass die Leistungswerte des Stromnetzes mit den Angaben auf dem Typenschild des Geräts übereinstimmen.
- Der Gebrauch des Geräts ist nur erlaubt, wenn der vom Führungsholm vorgegebene Sicherheitsabstand eingehalten wird.
- Betreiben Sie das Gerät nicht an Gefällen, die für einen sicheren Betrieb zu steil sind. Verlangsamen Sie die Arbeitsgeschwindigkeit im Gefälle und achten Sie auf einen sicheren Stand.
- Stellen Sie vor dem Starten des Geräts sicher, dass die Zinken keine Fremdkörper berühren und sich völlig frei bewegen können.
- Umfassen Sie den Führungsholm fest mit beiden Händen. Betreiben Sie das Gerät niemals mit einer Hand.
- Seien Sie sich darüber im Klaren, dass das Gerät unerwartet nach oben oder nach vorne schnellen kann, falls die Zinken auf extrem harte, verdichtete oder gefrorene Erde treffen sollten oder auf im Erdreich befindliche Hindernisse wie etwa große Steine, Wurzeln oder Stümpfe.
- Halten Sie die Hände, Füße sowie sonstige Körperteile oder Kleidung fern von den sich drehenden Zinken. **Achtung! Verletzungsgefahr!**
- Führen Sie das Gerät nur mit Schrittgeschwindigkeit. Übernehmen Sie sich nicht. Achten Sie stets auf einen sicheren Stand.
- Achten Sie während des Betriebs auf das Verlängerungskabel. Stolpern Sie nicht über das Kabel. Halten Sie das Kabel stets fern von den Zinken.
- Trifft das Gerät auf einen Fremdkörper, untersuchen Sie es auf Zeichen von Beschädigung

und führen Sie gegebenenfalls erforderliche Reparaturen durch, bevor Sie weiterarbeiten.

- Falls das Gerät anfangen sollte, ungewöhnlich stark zu vibrieren, stellen Sie sofort den Motor ab und stellen Sie die Ursache fest. Vibrationen sind in der Regel ein Hinweis auf Probleme.
- Fassen Sie das Gerät zum Transportieren am Führungsholm (Tragegriff) und heben Sie es an.
- Schalten Sie das Gerät stets aus, ziehen Sie den Netzstecker und warten Sie, bis das Gerät vollständig stillsteht, bevor Sie Wartungs- oder Reinigungsarbeiten ausführen. **Vorsicht! Die Zinken stehen nach dem Ausschalten nicht sofort still.**
- Lassen Sie beim Reinigen oder bei Wartungsarbeiten am Gerät Vorsicht walten. **GEFAHR! Achten Sie auf Ihre Finger! Tragen Sie Handschuhe!**
- Es ist verboten, elektrische oder mechanische Sicherheitsvorrichtungen zu verändern oder zu modifizieren.
- Dieses Gerät ist nicht dafür bestimmt, durch Personen (einschließlich Kinder) mit eingeschränkten physischen, sensorischen oder geistigen Fähigkeiten oder mangels Erfahrung und/oder mangels Wissen benutzt zu werden, es sei denn, sie werden durch eine für ihre Sicherheit zuständige Person beaufsichtigt oder erhielten von ihr Anweisungen, wie das Gerät zu benutzen ist.
- Kinder sollten beaufsichtigt werden, um sicherzustellen, dass sie nicht mit dem Gerät spielen.

Elektrische Sicherheit

- Die Netzspannung muss mit der auf dem Typenschild des Geräts übereinstimmen (230 V~, 50 Hz). Verwenden Sie keine anderen Stromquellen.
- Für die Netzleitung wird die Verwendung eines Schutzschalters mit einem Nennauslösestrom im Bereich von 10 bis 30 mA empfohlen. Wenden Sie sich an einen qualifizierten Elektriker.
- Führen Sie nie das laufende Gerät über das Verlängerungskabel, an dem es angeschlossen ist, da das Kabel sonst durchtrennt werden könnte. Achten Sie stets darauf, wo sich das Kabel befindet.
- Verwenden Sie den speziellen Kabelhalter (Zugentlastung) zum Anschließen des Verlängerungskabels.

- Verwenden Sie das Gerät niemals im Regen. Versuchen Sie zu vermeiden, dass das Gerät nass wird oder Feuchtigkeit ausgesetzt ist. Lassen Sie es nicht über Nacht im Freien.
- Die Netzleitung sollte regelmäßig und vor jedem Gebrauch überprüft werden; stellen Sie sicher, dass das Kabel nicht beschädigt oder verschlissen ist. Verwenden Sie das Gerät nicht, wenn das Kabel nicht in ordnungsgemäßem Zustand ist; bringen Sie es stattdessen zu einer autorisierten Werkstatt.
- Verwenden Sie nur Verlängerungskabel, die für die Arbeit im Freien geeignet sind. Halten Sie das Verlängerungskabel fern vom Fräsbereich, von feuchten, nassen oder öligen Oberflächen, scharfen Kanten sowie von Hitze und Kraftstoffen.
- Verwenden Sie nur Verlängerungsleitungen, die für den Außengebrauch zugelassen sind und die nicht leichter sind als Gummischlauchleitungen H07 RN-F nach DIN/VDE 0282 mit mindestens 1,5 mm². Sie müssen spritzwassergeschützt sein.

Bestimmungsgemäßer Gebrauch



Dieses Gerät ist ausschließlich für den Einsatz als elektrische Bodenhacke in Privat- und Hobbygärten gedacht.

Es ist nicht für einen Einsatz auf öffentlichen Flächen, in Parks, Sportanlagen sowie in der Land- und Forstwirtschaft ausgelegt.

Das Gerät ist zum Zerkleinern eines vorgelockerten, grobscholligen Bodens geeignet. Zudem lassen sich damit Torf, Dünger und Kompost in den Boden einarbeiten. Zum Aufbrechen fester Böden und Grasflächen ist das Gerät nicht geeignet!

Der Gebrauch des Gerätes für einen anderen Zweck gilt als unsachgemäß und nicht zulässig. Der Hersteller haftet nicht für Schäden oder Verletzungen, die bei unsachgemäßem oder nicht zulässigem Gebrauch entstehen. Der Anwender haftet für alle damit verbundenen Risiken.

Bevor Sie beginnen

Doppelte Isolierung

Die **Bodenhacke** besitzt eine doppelte Isolierung. Das bedeutet, dass sämtliche externen Metallteile von der Stromversorgung isoliert sind.

Dies wird dadurch erreicht, dass eine Isolationsschicht zwischen den elektrischen und mechanischen Teilen eingelegt wird. Die doppelte Isolierung garantiert Ihnen größtmögliche Sicherheit.

Überlastschutz

Wird das Gerät durch einen Fremdkörper blockiert oder der Motor überlastet, wird der Motor durch eine Schutzvorrichtung automatisch abgeschaltet.

- Lassen Sie den Einschalthebel los. Ziehen Sie den Netzstecker!
- Entfernen Sie die Blockade und lassen Sie den Motor abkühlen. Ersetzen Sie, falls notwendig, beschädigte Zinken.

Zusammenbau (Abb. 2)

Mittlere Führungsholme (Abb. 2a)

Setzen Sie den mittleren Führungsholm (5) an den unteren Führungsholme (7) an und befestigen Sie ihn mit den mitgelieferten Schrauben (M6 x 45) und Muttern.

Oberer Führungsholm (Abb. 2a)

Verbinden Sie den oberen Führungsholm (1) und den Mittleren (5) mit den mitgelieferten Schrauben (M6 x 45) und Flügelmuttern.

Schaltermontage (Abb. 1) (falls erforderlich!)

Befestigen Sie den Seilzug am Schalterbügel.

Montieren Sie den 2-Hand-Sicherheitschalter am oberen Führungsholm.

Befestigen Sie das Kabel mit Hilfe der Kabelklemmen und Schrauben am Holm (Abb. 2b).

Montage des Hacksporns mit Rad (Abb. 2c)

Setzen Sie den Hacksporn (8) mit dem Rad nach unten in den Haltewinkel ein und befestigen ihn mit der Schraube (M6 x 35) und Flügelmutter.

Betrieb der Bodenhacke

Arbeitsbreite einstellen (Abb. 6)

Die Arbeitsbreite der Bodenhacke läßt sich variieren. Das Gerät kann mit jeweils einem, zwei oder drei Zinkensätzen auf jeder Seite betrieben werden (siehe: „Aus- und Einbau der Zinken“). **Der Zinkensatz (X) mit der einseitigen Welle muss dabei immer außen montiert werden!**

Hinweis: Zum Transport wird der Hacksporn (8) so montiert, dass das Rad unten ist. Zum Arbeiten wird der Hacksporn umgekehrt montiert, so dass das Rad oben ist (Abb. 2c).

- Fahren Sie das Gerät zum Arbeitsbereich, bevor Sie den Motor starten.

Einstellung des Hacksporns (Abb. 2c)

- Die Einstellung des Hacksporn (8) bestimmt die Arbeitstiefe (3 Positionen). Je weiter der Hacksporn nach unten justiert wird, desto tiefer wird sich das Gerät in die Erde hineinarbeiten. Die richtige Hacktiefe ist entscheidend für ein optimales Ergebnis, wobei die Einstellung je nach Erdbeschaffenheit variieren kann.

Netzanschluss (Abb. 3)

Stecken Sie das Anschlusskabel in den Netzstecker des Geräts und sichern Sie es mit der Zugentlastung (4), wie in Abb. 3 gezeigt.

Einschalten (Abb. 4)

- Drücken Sie mit dem Daumen den Sperrknopf (I) an der linken Seite des Handgriffs und danach den Betriebsschalter (II).

- Der Sperrknopf (I) dient nur zur Einschaltentriegelung und braucht nach dem Einschalten nicht weiter gedrückt zu werden.
- Zum Ausschalten lassen Sie den Schalter (II) los.

Achtung: Bei diesem Vorgang wird der Motor mechanisch gebremst.

Tipps

- Halten Sie das Gerät beim Einschalten gut fest.
- Die Zinken ziehen das Gerät beim Arbeiten nach vorne; üben Sie Druck auf den Führungsholm aus, und senken Sie die Zinken langsam ab.
- Gräbt die **Bodenhacke** so tief, dass sie sich nicht mehr von der Stelle bewegt, bewegen Sie das Gerät leicht von einer Seite auf die andere, damit sie sich wieder vorwärts bewegt.
- Zur Vorbereitung von Saatbeeten empfehlen wir die Anwendung eines der Fräsmuster aus Abb. 5.
- Fräsmuster A – Führen Sie zwei Fräsgänge über die zu bearbeitende Fläche durch, den zweiten Gang im rechten Winkel zum ersten.
- Fräsmuster B – Führen Sie zwei Fräsgänge über die zu bearbeitende Fläche durch, wobei der zweite Gang den ersten überlappen soll.
- Achten Sie besonders beim Rückwärtsgehen und Ziehen der **Bodenhacke** darauf, dass Sie nicht stolpern.
- Lassen Sie die Zinken stets mit der höchsten Drehzahl laufen; achten Sie beim Arbeiten darauf, dass Sie das Gerät nicht überlasten.
- Führen Sie die **Bodenhacke** niemals über das Verlängerungskabel; stellen Sie sicher, dass sich das Kabel stets in einer sicheren Lage hinter Ihnen befindet.
- Nehmen Sie beim Arbeiten im Gefälle stets eine Position diagonal zum Gefälle ein und achten Sie auf einen festen, sicheren Stand. Arbeiten Sie nicht in extrem steilen Gefällen.

Transport



Vorsicht! Vor dem Transportieren des Geräts Motor ausschalten.

Die Zinken und das Gerät an sich können beschädigt werden, wenn Sie das Gerät mit ausgeschaltetem Motor z.B. über einem harten Untergrund bewegen. Achten Sie darauf, dass die Zinken nicht den Boden berühren. Benutzen Sie zum Transport der Hacke das Transportrad. Dazu bitte den Hacksporn so montieren, wie auf Abb. 2c gezeigt.

Wartung und Lagerung



Trennen Sie das Gerät vor dem Ausführen von Wartungsarbeiten von der Stromversorgung – ziehen Sie hierzu den Gerätestecker aus dem Verlängerungskabel.

Zinken von Fremdkörpern befreien

Während des Betriebs können sich Steine oder Wurzeln in den Zinken verfangen, ebenso kann sich hohes Gras oder Unkraut um die Zinkenwelle wickeln.

Lassen Sie zum Reinigen der Zinken den Einschalthebel los. Ziehen Sie den Netzstecker der **Bodenhacke** und

entfernen Sie sämtliche Fremdkörper von den Zinken und der Zinkenwelle.

Um Gras und Unkraut einfacher von der Zinkenwelle zu entfernen, können Sie einen oder mehrere Zinken von der Zinkenwelle entfernen. Siehe hierzu den Abschnitt „Zinken Aus- und Einbauen“ im Handbuch.

Vor jedem Gebrauch des Geräts

- Prüfen Sie das Anschlusskabel auf Zeichen von Beschädigung und Alterung (Verschleiß). Tauschen Sie das Kabel aus, falls es Risse hat, gebrochen oder in anderer Weise beschädigt ist.
- Prüfen Sie den Zustand der Hackmesser und überzeugen Sie sich davon, dass alle Schraubverbindungen fest angezogen sind.
- Falls die Zinken stumpf sind, bringen Sie das Gerät gegebenenfalls zur Reparatur in eine Fachwerkstatt.

Einmal pro Saison

- **Ölen** Sie die Zinken und die Welle.
- Lassen Sie das Gerät am Ende der Saison in einer Fachwerkstatt überprüfen und warten.

Reinigung



Vorsicht! Reinigen Sie das Gerät nach jedem Gebrauch. Wird das Gerät nicht ordnungsgemäß sauber gehalten, kann dies zu Schäden am Gerät oder zu Fehlfunktionen führen.



Warnung! Bei Arbeiten an den Zinken besteht Verletzungsgefahr. Tragen Sie Schutzhandschuhe.

Reinigen Sie das Gerät nach Möglichkeit direkt am Anschluss an Ihre Arbeit mit dem Gerät.

- Reinigen Sie die Unterseite des Gehäuses rund um die Zinken sowie den Schmutzfänger und die Schutzabdeckung mit einer Bürste und einem mit einer milden Seifenlauge angefeuchteten Tuch. **Das Gerät niemals mit Wasser abspritzen!**
- Verwenden Sie zum Entfernen von Erde und Schmutz von den Zinken und dem Getriebe einen grobe Bürste oder ein feuchtes Tuch.
- Reinigen Sie die **Luftöffnungen**, entfernen Sie Gras- oder Schmutzreste.
- Wischen Sie die Zinken und die Welle nach dem Reinigen trocken und tragen Sie eine dünne Schicht Öl auf.

Aus- und Einbau der Zinken (Abb. 6)

Abgenutzte Zinken führen zu einem schlechten Arbeitsergebnis und begünstigen eine Überlastung des Motors. Prüfen Sie den Zustand der Zinken vor jedem Gebrauch. Schärfen oder ersetzen Sie die Zinken gegebenenfalls durch neue. Es wird empfohlen, diese Arbeiten von einem Fachmann durchführen zu lassen.



Vorsicht! Ziehen Sie den Netzstecker und tragen Sie Schutzhandschuhe.

Entfernen aller Zinken von der Welle (Abb. 6)

- Entfernen Sie den jeweiligen Feder-Splint und Steckbolzen und ziehen den Zinkensatz von der Welle.
- Der Einbau der Zinkensätze erfolgt in umgekehrter Reihenfolge.



Achtung: der Zinkensatz (X) mit der einseitigen Welle muss immer Außen montiert werden!

Abnehmen und Anbringen von Zinken vom/am Zinkenhalter

Sind ein oder zwei Zinkenteile beschädigt, kann die betreffende Zinke einzeln ausgetauscht werden; es ist nicht erforderlich, den kompletten Zinkensatz auszutauschen.

- Lösen Sie die Schrauben von einer Seite und halten Sie die Sicherungsmuttern auf der anderen Seite fest.
- Nehmen Sie die beschädigte Zinke ab und ersetzen Sie sie durch eine neue.

Wartung des Getriebes (Abb. 7)

- Das Getriebefett sollte ca. alle 15 Betriebsstunden bzw. ein mal jährlich überprüft bzw. ergänzt werden.
- Die Einfüllschraube (X) für das Getriebefett befindet sich auf der linken Seite des Getriebegehäuses.
- **Hinweis:** Da sich das Getriebe beim Arbeiten erwärmt, kann sich das Getriebefett zu Öl verflüssigen.
- Legen Sie die **Motorhacke** auf die rechte Seite und reinigen Sie das Getriebe, um zu verhindern, dass Schmutz in das Getriebe gelangt, wenn Sie die Ablassschraube entfernen.
- Nehmen Sie, falls erforderlich, die Zinken ab.
- Verwenden Sie zum Lösen der Schraube einen Innensechskantschlüssel. Füllen Sie soviel Getriebefett direkt aus der Tube oder mit einer Einfüllpresse ein, bis es aus der Öffnung austritt. Verwenden Sie handelsübliches Getriebefett der Sorte Mobil EPO oder ein gleichartiges.
- Schrauben Sie die Einfüllschraube wieder ein.

Lagerung

Das Gerät sollte in einem trockenen und sauberen Raum außerhalb der Reichweite von Kindern gelagert werden.

Während längerer Lagerung – wie z.B. über Winter – ist darauf zu achten, dass das Gerät gegen Rost und vor Frost geschützt ist.

Am Ende der Saison oder falls das Gerät für mehr als einen Monat nicht verwendet wird:

- Reinigen Sie das Gerät.
- Reiben Sie alle Metalloberflächen mit einem ölgetränkten Tuch ab, um sie vor Rost zu schützen (harzfreies Öl verwenden), oder tragen Sie eine dünne Schicht Sprühöl auf.
- Klappen Sie den Führungsholm herunter und lagern Sie das Gerät an einem geeigneten Ort.

Reparaturdienst

Reparaturen an Elektrowerkzeugen dürfen nur durch eine Elektro-Fachkraft ausgeführt werden.

Bitte beschreiben Sie bei der Einsendung zur Reparatur den von Ihnen festgestellten Fehler.



Achtung! Elektrische Reparaturarbeiten dürfen nur von einem Elektrofachmann bzw. Kundendienstwerkstatt durchgeführt werden!

Ersatzteile

Falls Sie Zubehör oder Ersatzteile benötigen, wenden Sie sich bitte an unseren Service.

Verwenden Sie für die Arbeit mit diesem Gerät keinerlei Zusatzteile außer denjenigen, die von unserem Unternehmen empfohlen werden. Andernfalls können der Bediener oder in der Nähe befindliche Unbeteiligte ernsthafte Verletzungen erleiden, oder das Gerät kann beschädigt werden.

Zinkensatz 1.....	70300899
Zinkensatz 2.....	70300898
Zinkensatz 3.....	70300897
Zinkensatz 4.....	70300894
Zinkensatz 5.....	70300893
Zinkensatz 6.....	70300892
Fixierstift.....	70300895
Federsplint.....	70300896

Entsorgung und Umweltschutz

Sollte dieses Werkzeug eines Tages so intensiv genutzt worden sein, dass Sie ersetzt werden muss oder Sie keine Verwendung mehr dafür haben, denken Sie bitte

an den Umweltschutz. Elektrogeräte, Zubehör und Verpackung gehören nicht in den normalen Hausmüll, sondern sollen einer umweltgerechten Wiederverwendung gemäß örtlichen Vorschriften zugeführt werden.



Nur für EU-Länder

Werfen Sie Elektrowerkzeuge nicht in den Hausmüll!

Gemäß europäischer Richtlinie 2012/19/EG über Elektro- und Elektronik- Altgeräte und Umsetzung in nationales Recht müssen verbrauchte Elektrowerkzeuge getrennt gesammelt werden und einer umweltgerechten Wiederverwertung zugeführt werden.

Recycling-Alternative zur Rücksendeaufforderung: Der Eigentümer des Elektrogerätes ist alternativ anstelle Rücksendung zur Mitwirkung bei der sachgerechten Verwertung im Falle der Eigentumsaufgabe verpflichtet. Das Altgerät kann hierfür auch einer Rücknahmestelle überlassen werden, die eine Beseitigung im Sinne der nationalen Kreislaufwirtschafts und Abfallgesetze durchführt. Nicht betroffen sind den Altgeräten beigelegte Zubehörteile und Hilfsmittel ohne Elektrobestandteile.

Störungsbeseitigung

Störung	Mögliche Ursachen	Beseitigung
Der Motor lässt sich nicht starten.	Kein Strom	Netzanschluss überprüfen.
	Kabel defekt	Kabel überprüfen, Stecker ziehen und wieder einstecken, gegebenenfalls austauschen oder von einem Fachmann reparieren lassen
	Sicherheitsschalter/Stecker-Kombination defekt	Reparatur durch eine Fachwerkstatt vornehmen lassen.
	Überhitzungsschutz aktiviert	1. Arbeitstiefe zu groß, mit geringerer Arbeitstiefe arbeiten 2. Zinken blockiert, Blockage entfernen. 3. Erde ist zu hart, Arbeitstiefe entsprechend anpassen und Boden durch wiederholtes Vor- und Zurückfahren bearbeiten. Motor für etwa 15 Minuten abkühlen lassen bevor Sie die Arbeit wieder aufnehmen.
Ungewöhnliche Geräusche	Zinken blockiert	Gerät ausschalten, warten bis das Gerät vollständig zum Stillstand kommt. Die Ursache der Blockade beseitigen.
	Schmiermittel läuft aus	Reparatur durch eine Fachwerkstatt vornehmen lassen.
	Schrauben, Muttern oder sonstige Befestigungselemente sind lose	Sämtliche Elemente festziehen; falls die Geräusche anhalten mit einer Fachwerkstatt in Verbindung setzen.
Ungewöhnlich starke Vibrationen	Zinken sind beschädigt oder verschlissen	Austauschen oder von einer Fachwerkstatt überprüfen lassen.
	Zu große Arbeitstiefe	Arbeitstiefe verringern.
Schlechte Fräseleistung	Zu geringe Arbeitstiefe	Arbeitstiefe vergrößern.
	Verschlossene/stumpfe Zinken	Austauschen oder von einer Fachwerkstatt überprüfen lassen.

CONTENT	Page
Names of the parts	1
Illustrations	4 - 6
Pictogram illustration and explanation	7
Technical specifications	GB-1
General safety information	GB-2
Safety instructions for Electric-Tiller	GB-2
Intended use	GB-3
Before starting up	GB-3
Assembly	GB-3
Operating the electric tiller	GB-3
Transport	GB-4
Maintenance and storage	GB-4
Repair Service	GB-5
Spare parts	GB-5
Waste disposal and environmental protection	GB-5
Warranty	GB-6
Troubleshooting	GB-6
Declaration of Conformity	
Service	

Electric Tiller

Technical specifications

Model	FEM 1500	
Rated Voltage	V~	230
Nominal Frequency	Hz	50
Nominal Consumption	W	1500
Idle speed n_0	min ⁻¹	350
Working width	mm	170/300/450
Working depth max.	mm	up to 230
Weight	kg	13.8
Sound Pressure Level L_{pA} (according to EN 709:1997+A4)	dB (A)	80.5 K=2,5 dB(A)
Vibration Level (according to EN 709:1997+A4)	m/s ²	<2,5 K=1,5 m/s ²

Protection class: II; Protection system IPX4

Technical and visual changes can be made during the course of the further development and without prior notice. All information given in these instructions for use are therefore given without guarantee. Legal claims, which are based on the instructions for use can therefore not be made.



Attention: Noise protection ! Please observe the local regulations when operating your device.

General safety information



WARNING: Read all safety warnings and all instructions. Failure to follow the warnings and instructions may result in electric shock, fire and/or serious injury.

Save all warnings and instructions for future reference.

Safety instructions Electric-Tiller

Before operation

- The tool must be assembled correctly before use.
- The tool should be checked carefully before use. You should only work with a tool that is in good condition. If you notice any defect on the tool that may cause a hazard to the operator, do not operate the tool until such defects have been rectified.
- Replace worn or damaged parts for reasons of safety. Use only original spare parts. Parts not produced by the original manufacturer may have a poor fit and possibly cause injury.
- Before use, all foreign bodies must be removed from the working area, also pay attention to foreign bodies during operation.
- Only work in daylight or sufficiently good artificial light.
- Wear eye protection and face or dust mask if operating in dusty conditions.
- Dress properly. When operating the tool, pay attention to the following notes concerning your working clothes:
 - The use of protective gloves and rugged footwear is recommended.
 - Wear a proper hat or other headgear to contain long hair.
 - Avoid wearing loose clothing or jewellery that might get caught in the rotating tines.

Proper use



The user is responsible for third parties while working with the tool.

- People not acquainted with the operating instructions, children, juveniles who have not yet reached the minimum age for using this tool, and people under the influence of alcohol, drugs or medication are not allowed to use the tool.
 - Only use the tool for its intended purposes.
 - Keep children and pets away. All onlookers should be kept at a safe distance from the tool when it is operated.
 - Make sure that all protective devices are fitted and in good condition.
 - Do not operate the tool near underground electric cables, telephone lines, pipes or hoses.
 - Before inserting the plug in the mains socket, make sure that the socket ratings are correct and correspond to those indicated on the rating label on the tool.
 - The use of the tool is only permitted if the safety distance provided by the guide bar is complied with.
 - Do not operate the tool on a slope that is too steep for safe operation. When working on slopes, slow down your working speed and make sure you have good footing.
 - Before starting the tool, make sure that the tines are not touching any foreign objects and are completely free to move.
 - Grip guide bar firmly with both hands. Never operate the tool with only one hand.
 - Be aware that the tool may unexpectedly bounce upward or jump forward if the tines should strike extremely hard, packed soil, frozen ground, or buried obstacles such as large stones, roots or stumps.
 - Keep your hands, feet or any other part of your body or clothing away from the rotating tines.
- Caution! Danger of injury!**
- Only guide the tool at walking pace. Do not overreach. Keep proper footing and balance at all times.
 - Be aware of the position of the extension cord during operation. Be careful not to trip over the cord. Make sure to guide the cord away from the tines at all times.
 - If the tool strikes a foreign body, examine the tool for signs of damage and carry out any necessary repairs before restarting and continuing to work.
 - If the tool should start to vibrate abnormally, switch off the motor and check for the cause, immediately. Vibration is usually a warning sign for trouble.
 - Hold the guide bar (carrying handle) and lift the tool to move it from one place to another.
 - Always switch off the tool, disconnect the plug and wait until the application stops before carrying out maintenance or cleaning work.
- Attention! Tines do not stop immediately after switching off.**

- Use caution when cleaning or performing maintenance work on the tool. **DANGER! Watch your fingers! Wear protective gloves !**
- It is forbidden to move or modify any of the electrical or mechanical safety devices.
- This appliance is not intended for use by persons (including children) with reduced physical, sensory or mental capabilities, or lack of experience and knowledge, unless they have been given supervision or instruction concerning use of the appliance by a person responsible for their safety.
- Children should be supervised to ensure that they do not play with the appliance.

Electrical safety

- The mains voltage must correspond to the one marked on the tool's rating label (230V ~50Hz). Do not use other sources of power.
- For the power supply line, the use of a protective switch (circuit-breaker) with a nominal breaking current in the range of 10 to 30mA is recommended. Consult a qualified electrician.
- Never pass the running tool over the extension cable to which it is connected, as this could cut the cable. Mark sure that you always know where the cable is.
- Use the special cable holder (strain relief) for the connection of the extension cable.
- Never use the tool when it is raining. Try to prevent it from getting wet or being exposed to humidity. Do not leave it outside overnight.
- The power supply cable should be checked regularly and before each time it is used; make sure that the cable is not damaged or worn out. If the cable is not in good condition, do not use the tool; take it to an authorized service centre instead.
- Only use extension cables that are suitable for outdoor use. Keep it away from the cutting area, from damp, wet or oily surfaces or surfaces with sharp edges and also from heat and fuels.
- Use only extension cords that are approved for outdoor use and are not lighter than rubber-sheathed cables of type H07 RN-F according to DIN/VDE 0282 with a diameter of at least 1.5 sq. mm. They cords must be splash-proof.

Intended use

- ⚠ **This tool is only intended as an electric tiller for use in domestic and hobby gardens.**

It is not designed for use in public areas, parks, sports facilities, or in agriculture and forestry.

The device is intended for breaking up pre-loosened, cloddy soil. It also allows peat, fertiliser. and compost to be worked into the soil. The device is not suitable for breaking up firm soils and lawns!

Using the tool for any other purpose is considered improper and therefore not approved. The manufacturer is not liable for any damage or injury resulting from such improper or not approved use. The user is fully liable for any risks associated with such use.

Before starting up

Double insulation

The electric tiller has double insulation. This means that all external metal parts are insulated from the electric power supply. This is achieved by introducing an insulation layer between the electrical and mechanical parts. The double insulation guarantees you the greatest possible safety.

Overload switch

If the unit is blocked by a foreign body or the motor is overloaded, it is switched off automatically via a safety device.

- Release the activation lever. Remove the mains plug!
- Remove the blockage and allow the motor to cool. Replace damaged teeth if necessary.

Assembly (Fig. 2 - 3)

Centre guide bars (Fig. 2a)

Set the centre guide bar (5) onto the lower guide bars (7) and secure it using the screws (M6 x 45) and wing nuts supplied.

Handlebar (Fig. 2a)

Connect the handlebar (1) to the centre guide bars (5) using the screws (M6 x 45) and wing nuts supplied.

Switch installation (Fig. 1) (if required!)

Attach the cable to the switch lever.

Install the 2-handed safety switch on the handlebar.

Use the cable clips and screw to affix the cable to the bar (Fig. 2b).

Installing the brake spur with wheel (Fig. 2c)

Insert the brake spur (8) with the wheel facing downwards into the angle bracket and affix it using the screw (M6x35) and the wing nut.

Operating the electric tiller

Adjust working width (Fig. 6)

The tiller's working width can be adjusted. The unit can be operated with one, two or three sets of teeth on each side (see: „Removal and installation of teeth“). **To do this, the set of teeth (X) with the single-sided shaft must always be installed on the outside!**

Note: For transport, the spur (8) is mounted such that the wheel is in down position. For working, the spur is mounted the other way round so that the wheel is in up position (Fig. 2c).

- Drive the tool to the intended working area prior to starting the motor.

Adjusting the spur (Fig. 2c)

The position of the spur (8) defines the working depth. The further down the spur is adjusted the deeper the tool will work its way into the ground. The correct tilling depth is key for an optimised result; the correct adjustment may vary depending on the nature of the soil.

Connection to the mains supply (Fig. 3)

Connect the mains cable with the tool's plug and secure it with the strain relief bracket (4) as shown in Fig 3.

Switching on (Fig. 4)

- Use your thumb to press the stop button (I) on the left side of the handle and then the operating switch (II).
- The stop button (I) is only used here as a release so that the motor can be started and does not have to be held once the motor has been started.
- To turn the motor off, simply let go of the switch (II).

Please note: In the course of this operation, the motor is mechanically braked down.

Tips

- Hold the application firmly while switching it on.
- The tines will pull the tiller forward during operation; press the guide bar to lower the tines slowly into the ground.
- If the tiller digs so deep that it remains in one spot, gently rock the tiller side to side to get it move forward again.
- For preparing seed beds, we recommend to apply one of the tilling patterns shown in Fig. 5.
 - Tilling Pattern A – Make two passes over the area to be tilled, the second at a right angle to the first.
 - Tilling Pattern B – Make two passes over the area to be tilled, the second overlapping the first.
- To prevent tripping take particular care when moving backwards and when pulling the tiller.
- Always let the tines rotate at top speed; do not work in such a manner as to overload the tool.
- Never pass the tiller over the extension cord; make sure the cord is always in a safe position behind your back.
- When working on inclines, always stand diagonally to the incline in a sturdy, safe position. Do not work on extremely steep slopes.

Transport

 **Attention! Before transporting the tool, switch off the motor.**

The tines and the tool as such may be damaged if you move the tool with the motor switched off, e.g., over

solid ground. Make sure that the tines do not touch the ground. Use the wheel to move the tool. To do so, mount the spur as shown in Fig. 2c.

Maintenance and storage

 **Before carrying out any maintenance operations, cut off the electric power supply by disconnecting the plug from the extension cable.**

Clearing tines of foreign objects

During operation, a stone or root may become lodged in the tines, or tall grass or weeds may wrap around the tine shaft.

To clear the tines, release the trigger lever. Unplug the tiller, and dislodge or remove any obstacles from the tines or tine shaft.

To ease the removal of tall grass or weeds that are wrapped around the tine shaft, you may remove one or more of the tines from the tine shaft. See the Tines Removal and Installation section in the manual.

Prior to each time the tool is used

- Check the connecting cable for signs of damage or ageing (wear and tear). Replace the cable if it is cracked, split or otherwise damaged.
- Check the condition of the cutting cylinder, and ensure that all threaded connections are securely tightened.
- If the tines are blunt, take it to a specialist workshop for repair, if necessary.

Once per season

- Lubricate the tines and shaft.
- At the end of the season, have the tool checked and serviced in a specialist workshop.

Cleaning

 **Attention! Clean the tool after each use. Failure to carry out proper cleaning may result in damage to the tool or cause it to malfunction.**

 **Warning! Injury may occur when working on the tines. Wear protective gloves !**

Whenever possible, clean the tool right after you have finished working with it.

- Clean the underside of the housing around the tines and the protective shield and fender with a scrubbing brush, and a brush or soft cloth dampened with a mild soap and water mixture. **Never splash the tool with water!**
- To remove soil and debris from the tines and transmission, use a stiff brush or dampened cloth.
- Clean the **air vents**; remove any remaining grass or dirt.
- Once cleaned, wipe the tine and shaft dry and apply a light coat of oil.

Tines Removal and Installation (Fig.6)

Worn tines lead to poor performance and may overload the motor.

Check the tines' condition before each use. Sharpen

or replace tines when necessary. It is recommended to have this done by a specialist.

⚠ Attention! Disconnect the mains supply and wear protective gloves.

Removing all sets of teeth from the shaft (Fig. 6)

- Remove the spring cotter pin and the locking pin, and pull the set of teeth from the shaft.
- The sets of teeth are re-installed in reverse order.

⚠ Attention: The set of teeth (X) with the single-sided shaft must always be installed on the outside!

To remove and install tines from/to the tine bracket

If one or two pieces of a tine are broken, it is necessary to change the damaged tine; it is not necessary to replace the complete tine set.

- Loosen the screws on one side while holding the lock nuts from the other side.
- Take off the damaged tine and replace it by a new one.

Maintenance of the transmission (Fig. 7)

- The transmission lubricant (grease) should be checked and/or filled up about every 15 hours of operation or at least once a year.
- The inlet screw plug (X) for the transmission lubricant is located on the left side of the transmission housing.
- Note: As the transmission heats up during operation, the grease used to lubricate the transmission assembly may liquefy to oil.
- Put the tiller down on its right side and clean the transmission housing before removing the drain screw to prevent dirt and debris from getting into the transmission.
- Use an Allan key (hexagon socket screw key) to loosen the screw.
- Fill in as much grease (directly from the tube or using a grease gun) until it comes out of the outlet bore.
- Use commercially available transmission lubricant (gear grease) of the type Mobil EPO or similar.
- If necessary, disassemble tines.
- Screw the inlet screw plug back in.

Storage

The tool should be stored in a dry and clean place and out of the reach of children.

During extended periods of storage as, for example, during the winter, ensure that the tool is protected against corrosion and frost.

At the end of the season, or if the tool is not to be used for longer than a month:

- Clean the tool.
- Wipe all metal surfaces with an oil-impregnated cloth to protect them from corrosion (resin-free oil), or apply a fine coat of spray oil.
- Fold the guide bar down, and store the tool in a suitable place.

Repair Service

Repairs to electrical tools may only be carried out by skilled electricians.

If you send the machine to us for repair, please describe the fault.

⚠ Attention! Electrical repairs may only be carried out by a skilled electrician or a customer service workshop!

Spare parts

If you need accessories or spare parts, please contact our Service department.

When working with this tool, do not use any accessory parts other than those recommended by our company. Otherwise the operator or others in the vicinity could suffer serious injuries, or the tool could be damaged.

Set of teeth 1.....	70300899
Set of teeth 2.....	70300898
Set of teeth 3.....	70300897
Set of teeth 4.....	70300894
Set of teeth 5.....	70300893
Set of teeth 6.....	70300892
Locking pin.....	70300895
Spring cotter pin.....	70300896

Waste disposal and environmental protection

Dispose of the machine properly after it is worn out. Disconnect the mains cable in order to prevent misuse. Do not dispose of the machine with the household waste. In the interest of environmental protection, take it to a collection point for electric machines. Your responsible local authority can provide you with addresses and operating times. Also take the packaging materials and worn out accessories to the appropriate collection points.



Only for EU countries

Do not discard electric tools in the household waste!

In accordance with European Directive 2012/19/EC on waste electrical and electronic equipment and its implementation in national law, waste electric tools must be collected separately for environmentally-compatible re-use.

Recycling alternative to the return invitation:

Instead of returning the electric equipment, the owner is alternatively obligated to take part in the proper recycling in the case of relinquishment of ownership. The waste equipment can also be taken to a collection facility which disposes of it in the sense of the national recycling management and waste acts. This does not pertain to the accessory parts and auxiliary equipment without electrical components accompanying the waste equipment.

Troubleshooting

Fault	Possible cause	Rectification
The motor cannot be started.	No power	Check mains supply.
	Cable damaged	Check cable, pull the plug and insert again, if required, replace the cable or have it repaired by a qualified electrician
	Safety switch/plug combination damaged	Have the tool repaired by a specialist workshop.
	Overheating protection is activated	<ol style="list-style-type: none"> 1. Working depth too deep, continue work with less working depth 2. Tines are blocked, remove blocking. 3. Soil is too hard, adapt working depth accordingly and work soil by repeatedly moving forward and backward over the same place. <p>Let the motor cool down for about 15 minutes before you resume your work.</p>
Unusual sounds	Tines are blocked	Switch the tool off, wait until the motor fully stops. Eliminate the cause of the blockage.
	Lubricating agent is leaking	Have the tool repaired by a specialist workshop.
	Screws, nuts or other fastening elements are loose	Fasten all elements; if the sounds remain contact a specialist workshop.
Unusually strong vibration	Tines are damaged or worn out	Replace the tines or have them checked by a specialist workshop.
	Working depth too deep.	Adjust working depth to a suitable depth.
Bad tilling result	Working depth too low.	Adjust working depth to a suitable depth.
	Worn-out/blunt tines.	Replace the tines or have them checked by a specialist workshop.

SOMMAIRE

	Page
Désignation des pièces	1
Illustrations	4 - 6
Représentation et explication des pictogrammes	7
Données techniques	FR-1
Consignes de sécurité générales	FR-2
Conseils de sécurité	FR-2
Utilisation conforme aux dispositions	FR-3
Avant de commencer	FR-3
Assemblage	FR-3
Utilisation de la moto-bêche	FR-4
Transport	FR-4
Entretien et entreposage	FR-4
Service après-vente	FR-5
Pièces de rechange	FR-5
Recyclage et protection de l'environnement	FR-6
Conditions de garantie	FR-6
Réparation des pannes	FR-7
Déclaration de Conformité	
Service	

Moto-bêche**Données techniques**

Modell	FEM 1500	
Tension de service	V~	230
Fréquence nominale	Hz	50
Consommation nomin.	W	1500
Vitesse de rotation à vide n_0	min ⁻¹	350
Largeur de travail	mm	170/300/450
Profondeur maximale de travail	mm	jusqu'à 230
Poids	kg	13.8
Niveau de pression acoustique L_{pA} (selon EN 709:1997+A4)	dB (A)	80.5 K=2,5 dB(A)
Vibration (selon EN 709:1997+A4)	m/s ²	<2,5 K=1,5 m/s ²

Classe de protection II; Type de protection IPX4

Dans un souci de perfectionnement constant, des modifications optiques ou techniques peuvent être effectuées sans avis préalable. Toutes les indications figurant au présent mode d'emploi sont donc sans garantie. Aucun droit ne pourra donc être fait valoir sur la base du mode d'emploi.



Attention: protection contre le bruit! Avant la mise en marche, informez-vous des prescriptions locales.

Consignes de sécurité générales

Attention! Lisez l'intégralité des consignes de sécurité et instructions.

La négligence des consignes de sécurité ou des instructions peut se solder par un choc électrique, des brûlures et/ou des blessures graves.

Conservez toutes les consignes de sécurité et instructions pour une utilisation ultérieure.

Conseils de sécurité

Avant la mise en service

- L'appareil doit être correctement assemblé avant l'utilisation.
- L'appareil doit être vérifié avant chaque utilisation. Ne travaillez qu'avec des appareils en état impeccable. Au cas où vous remarqueriez un défaut pouvant représenter un danger pour l'utilisateur, ne mettez l'appareil en marche qu'après élimination du défaut.
- Remplacez les pièces usées ou endommagées pour des raisons de sécurité. N'utilisez que des pièces d'origine. Les pièces ne provenant pas du fabricant risquent d'être mal adaptées et de causer des blessures.
- Avant la mise en service, enlevez tous les corps étrangers de la **surface de travail** et veillez également aux corps étrangers pendant le service.
- Ne travaillez qu'à la lumière du jour ou avec une lumière artificielle suffisamment claire.
- Portez une protection des yeux et une protection du visage ou un masque anti-poussière dans les environnements poussiéreux.
- Portez des vêtements adéquats. Lorsque vous travaillez avec l'appareil, veuillez respecter les conseils suivants relatifs aux vêtements de travail :
 - L'utilisation de gants de protection et de chaussures solides est recommandée.
 - Les cheveux longs seront enfermés sous un bonnet ou autre protection similaire.
 - Ne portez pas de vêtements larges ou de bijoux pouvant s'empêtrer dans les dents rotatives.

Utilisation conforme aux normes

Lors du travail, l'utilisateur de l'appareil est res-ponsable pour les tiers.

- Les personnes non familiarisées avec le mode d'emploi, les enfants, les adolescents n'ayant pas atteint l'âge minimum pour l'utilisation de cet appareil et les personnes se trouvant sous l'influence d'alcool, de drogues ou de médicaments ne doivent pas utiliser l'appareil.
- N'utilisez l'appareil qu'aux fins prévues.
- Tenez les enfants et animaux à l'écart. Les spectateurs doivent se tenir à une distance sûre de l'appareil pendant le service.
- Assurez-vous que tous les dispositifs de protection soient installés et en bon état.
- N'utilisez pas l'appareil à proximité de câbles électriques, téléphoniques, de tubes ou tuyaux mis sous terre.
- Avant de brancher la fiche dans la prise secteur, vérifiez que le voltage du secteur corresponde aux indications de la plaque signalétique apposée sur l'appareil.
- L'utilisation de l'appareil n'est permise que lorsque la distance de sécurité imposée par la barre de guidage est respectée.
- N'utilisez pas l'appareil sur des pentes trop raides pour une utilisation en toute sécurité. Ralentissez la vitesse de travail en pente et veillez à toujours maintenir une position stable.
- Avant la mise en service de l'appareil, assurez-vous que les dents ne touchent aucun corps étranger et puissent bouger librement.
- Tenez fermement la barre de guidage des deux mains. N'actionnez jamais l'appareil d'une seule main.
- Soyez conscients du fait que l'appareil peut être soudainement propulsé vers le haut ou vers l'avant si les dents se heurtent à de la terre dure, comprimée ou gelée ou à des obstacles se trouvant par terre, tels que des grosses pierres, racines ou souches.
- Tenez les mains, pieds et les autres parties du corps ou les vêtements à l'écart des dents rotatives. Attention ! Danger de blessure !
- Avancez au pas avec l'appareil. Ne vous surmenez pas. Veillez toujours à maintenir une position stable.
- Pendant le service, surveillez le câble de rallonge. Ne trébuchez pas sur le câble. Tenez toujours le câble à l'écart des dents.
- Au cas où l'appareil heurterait un corps étranger, vérifiez s'il est endommagé et le cas échéant, effectuez les réparations nécessaires avant de reprendre le travail.

- Au cas où l'appareil commencerait à vibrer de manière inhabituelle, éteignez tout de suite le moteur et cherchez la cause. Les vibrations signalent généralement un problème.
- Pour transporter l'appareil, tenez-le par la barre de guidage (poignée de manutention) et soulevez-le.
- Eteignez toujours l'appareil, tirez la fiche et attendez l'arrêt complet avant de procéder à des travaux d'entretien ou de nettoyage. **Attention ! Les dents ne s'arrêtent pas immédiatement après la mise hors tension de l'appareil.**
- Soyez prudent en nettoyant l'appareil ou en effectuant les travaux d'entretien. **DANGER ! Faites attention à vos doigts ! Portez des gants!**
- Il est interdit de changer ou de modifier les dispositifs de protection électriques ou mécaniques.
- Cet équipement n'est pas destiné à être utilisé par des personnes (y compris les enfants) ayant des capacités physiques, sensorielles ou mentales réduites, ni par des personnes manquant d'expérience et de connaissances, à moins qu'une personne responsable de leur sécurité leur donne la supervision ou les explications sur le mode d'emploi de l'équipement.
- Les enfants doivent être surveillés pour s'assurer qu'ils ne jouent pas avec l'équipement.

Sécurité électrique

- La tension du secteur doit correspondre à la plaque signalétique de l'appareil (230 V, ~50 Hz). N'utilisez pas d'autres sources d'électricité.
- Pour le câble secteur, l'utilisation d'un disjoncteur de protection avec courant de déclenchement nominal de 10 à 30 mA est recommandée. Adressez-vous à un électricien qualifié.
- Ne faites jamais passer l'appareil en marche sur le câble de rallonge auquel il est connecté ; le câble pourrait être coupé. Ne perdez jamais le câble de vue.
- Utilisez le crampon pour câble spécial (décharge de traction) pour connecter le câble de rallonge.
- N'utilisez jamais l'appareil sous la pluie. Essayez d'éviter que l'appareil ne soit mouillé ou exposé à l'humidité. Ne le laissez pas dehors pendant la nuit.

- Le câble secteur doit être vérifié régulièrement et avant chaque utilisation; assurez-vous qu'il n'est ni endommagé ni usé. N'utilisez pas l'appareil si le câble n'est pas en parfait état; apportez-le à un atelier qualifié.
- N'utilisez que des câbles de rallonge adaptés au travail à l'extérieur. Maintenez le câble de rallonge éloigné du périmètre de fraisage, des surfaces humides, mouillées ou huileuses, des arêtes coupantes ainsi que de la chaleur et des carburants.
- N'utilisez que les fils de rallonge autorisés pour une utilisation extérieure et n'étant pas plus légers que les conduites de tuyaux en caoutchouc H07 RN-F conformes à la norme DIN/VDE 0282 avec au moins 1,5 mm². Ils doivent être protégés contre les éclaboussures.

Utilisation conforme aux dispositions

 **Cet appareil est exclusivement destiné à l'utilisation en tant que moto-bèche électrique dans les jardins privés et de loisirs.**

Il n'est pas conçu pour l'utilisation dans les surfaces publiques, les parcs, les terrains de sport ou dans l'agriculture et la sylviculture.

L'appareil est conçu pour broyer les sols préameublés à grosses mottes. Il permet également d'incorporer la tourbe, l'engrais et le compost dans le sol. L'appareil n'est pas adapté pour la casse de sols durs et de surfaces d'herbes !

L'utilisation de l'appareil à un autre usage est considérée comme inapproprié et n'est pas autorisé. Le fabricant décline toute responsabilité en cas de dommages ou de blessures causés par une utilisation inappropriée ou interdite. L'utilisateur est responsable pour tous les risques y afférents.

Avant de commencer

Double isolation

La **moto-bèche** dispose d'une double isolation. Ceci signifie que l'ensemble des pièces extérieures en métal sont isolées de l'alimentation en courant. Ceci est réalisé par insertion d'une couche d'isolation entre les pièces électriques et mécaniques. La double isolation vous garantit un niveau de sécurité maximum.

Protection contre la surcharge

Si l'appareil est bloqué par un corps étranger ou si le moteur est en surcharge, le moteur est automatiquement arrêté par un dispositif de protection.

- Relâchez le levier de mise en marche. Retirez la fiche !
- Éliminez le blocage et laissez refroidir le moteur. Remplacez les dents endommagées si nécessaire.

Assemblage (fig. 2)

Longerons de guidage centraux (fig. 2a)

Posez le longeron de guidage central (5) sur les longerons de guidage inférieurs (7) et fixez-le à l'aide des vis (M6 x 45) et écrous à ailettes fournis.

Longeron de guidage supérieur (fig. 2a)

Reliez le longeron de guidage supérieur (1) et les longerons centraux (5) à l'aide des vis (M6 x 45) et écrous à ailettes fournis.

Montage de l'interrupteur (fig. 1) (si nécessaire !)

Fixez le câble à l'commutateur.

Montez l'interrupteur de sécurité à 2 mains sur le longeron de guidage supérieur.

Fixez le câble à la barre à l'aide des pinces de câble et des vis (fig. 2b).

Montage de l'éperon avec la roue (fig. 2c)

Placez l'éperon (8) avec la roue vers le bas dans l'équerre de maintien et fixez-le avec la vis (M6x35) et l'écrou à ailette.

Utilisation de la moto-bêche

Régler la largeur de travail (fig. 6)

La largeur de travail de la bineuse varie. L'appareil peut être utilisé avec un, deux ou trois jeux de dents de chaque côté (voir : « Montage et démontage des dents »). **Le jeu de dents (X) doit toujours être monté à l'extérieur avec l'arbre unilatéral !**

Attention: pour le transport, l'éperon (8) est monté de façon à ce que la roue soit en dessous. Pour le travail, l'éperon est monté dans l'autre sens, de manière à ce que la roue soit au-dessus (fig. 2c).

- Transportez l'appareil dans la zone de travail avant de démarrer le moteur.

Réglage de l'éperon (fig. 2c)

C'est la profondeur de travail qui déterminera le réglage de l'éperon (8). Plus l'éperon est ajusté vers le bas, plus l'appareil interviendra profondément dans le sol. La profondeur exacte de travail est décisive pour un résultat optimal, le réglage peut cependant varier selon la composition du sol.

Branchement au réseau (fig. 3)

Placez le câble de raccordement dans la prise de secteur de l'appareil et sécurisez-le avec l'anti-traction (4), ainsi que le montre l'ill. 3.

Mise en service (fig. 4)

- Appuyez, avec le pouce, sur le bouton de blocage (I) situé à gauche de la poignée puis sur le commutateur de fonctionnement (II).
- Le bouton de blocage (I) n'est destiné qu'au déverrouillage de la mise en service et ne doit pas être appuyé en continu après la mise en service.
- Pour mettre hors service, relâchez le commutateur (II).

Attention: au cours de ce processus, le freinage du moteur se fait machinalement.

Conseils

- Tenez fermement l'appareil à la mise sous tension.
- Les dents tirent l'appareil vers l'avant lors du travail ; appuyez sur la barre de guidage et faites lentement descendre les dents.
- Au cas où la moto-bêche creuserait profondément au point de rester coincée, déplacez-la légèrement d'un côté à l'autre pour la faire avancer à nouveau.
- Pour la préparation des lits de semences, nous recommandons l'utilisation d'un des patrons de fraisage de l'ill. 5.
 - Patron de fraisage A – Effectuez deux tours de fraisage sur la surface à travailler, le deuxième formant un angle droit au premier.
 - Patron de fraisage B – Effectuez deux tours de fraisage sur la surface à travailler, le deuxième parallèle au premier.
- Veillez à ne pas trébucher, notamment lorsque vous reculez et tirez la moto-bêche.
- Faites toujours tourner les dents à la plus grande vitesse possible; pendant que vous travaillez, veillez à ne pas surcharger l'appareil.
- Ne faites jamais passer la **moto-bêche** sur le câble de rallonge; assurez-vous que le câble se trouve toujours derrière vous, à un endroit sûr.
- Lorsque vous travaillez en pente, adoptez toujours une position stable, diagonale à la pente et veillez à maintenir une position sûre. Ne travaillez jamais sur une pente extrêmement raide.

Transport



Attention! Eteignez le moteur avant le transport.

Les fraises et l'appareil lui-même pourraient s'endommager si vous déplacez l'appareil avec moteur à l'arrêt, par exemple sur un sol dur. Veillez à ce que les dents ne touchent pas le sol. Pour le transport de la motobineuse, utilisez la roue de transport. Pour ce faire, montez l'éperon comme le montre l'ill. 2c.

Entretien et entreposage



Déconnectez l'appareil de l'alimentation en courant avant d'effectuer les travaux d'entretien – enlevez à cet effet la fiche de l'appareil du câble de rallonge.

Nettoyez les dents des corps étrangers

Pendant le service, des pierres ou racines peuvent s'empêtrer dans les dents, l'herbe haute ou les mauvaises herbes peuvent s'enrouler autour de l'arbre de dents.

Lâchez le levier de mise en route pour nettoyer les dents. Débranchez la moto-bêche et retirez tous les corps étrangers des dents et de l'arbre de dents.

Pour enlever plus facilement l'herbe et les mauvaises herbes de l'arbre de dents, vous pouvez déposer une ou plusieurs dents de l'arbre.

Consultez à ce sujet le paragraphe « Montage et démontage des dents » du mode d'emploi.

Avant chaque utilisation de l'appareil

- Vérifiez si le câble de raccordement présente des signes d'endommagement ou de vieillissement (usure). Remplacez le câble s'il présente des fissures, s'il est cassé ou endommagé de toute autre façon.
- Vérifiez l'état du cylindre de fraisage et assurez-vous que tous les vissages sont bien serrés.
- Au cas où les dents seraient émoussées, confiez l'appareil à un atelier spécialisé pour le faire réparer.

Une fois par saison

- **Huilez** les dents et l'arbre de dents.
- Faites vérifier l'appareil à la fin de la saison par un atelier spécialisé.

Nettoyage

 **Attention! Nettoyez l'appareil après chaque utilisation. Si l'appareil n'est pas nettoyé conformément aux instructions, il peut être endommagé ou mal fonctionner.**

 **Avertissement ! En cas de travail sur les dents, il y a danger de blessures. Portez des gants.**

Si possible, nettoyez l'appareil directement après l'avoir utilisé.

- Nettoyez la face inférieure du boîtier autour des dents ainsi que le garde-boue et l'écran de protection à l'aide d'une brosse et d'un chiffon humecté avec de l'eau savonnée douce. **Ne jamais rincer l'appareil à l'eau !**
- Pour enlever la terre et les salissures des dents et de l'engrenage, utilisez une grosse brosse ou un chiffon humide.
- Nettoyez les **orifices d'aération**, enlevez les restes d'herbe et de salissures.
- Séchez les dents et l'arbre après le nettoyage et appliquez-y une fine couche d'huile.

Montage et démontage des dents (fig. 6)

Les dents usées mènent à un mauvais résultat de travail et favorisent la surcharge du moteur. Vérifiez l'état des dents avant chaque utilisation. Aiguissez ou remplacez les dents le cas échéant par des nouvelles. Il est recommandé de faire effectuer ce travail par un spécialiste.

 **Attention! Tirez la fiche et portez des gants de protection.**

Retrait de tous les jeux de dents de l'arbre

- Retirez la goupille à ressort et le goujon enfichable respectifs et retirez le jeu de dents de l'arbre.
- Le montage des jeux de dents est effectué dans l'ordre inverse.

 **Attention : le jeu de dents (X) doit toujours être monté à l'extérieur avec l'arbre unilatéral !**

Dépose et repose des dents du/sur le support des dents

Au cas où une ou deux dents seraient endommagées, la dent en question doit être remplacée individuellement; il n'est pas nécessaire de remplacer tout le jeu de dents.

- Dévissez les vis d'un côté et tenez les écrous de sécurité de l'autre côté.
- Retirez la dent endommagée et remplacez-la par une nouvelle.

Entretien de l'engrenage (fig. 7)

- Le lubrifiant est à contrôler et à ajouter toutes les 15 heures de fonctionnement environ ou une fois par an.
- Le bouchon de remplissage (X) du lubrifiant se trouve du côté gauche du carter de protection de l'engrenage.
- Conseil : Etant donné que l'engrenage chauffe pendant le travail, le lubrifiant peut se liquéfier, formant une sorte d'huile.
- Placez la **moto-bêche** sur le côté droit et nettoyez l'engrenage pour éviter que les salissures ne pénètrent dans celui-ci avant d'enlever le bouchon fileté de décharge.
- Utilisez une clé mâle coudée pour vis à six pans creux pour desserrer la vis.
- Ajoutez le lubrifiant pour engrenage directement du tube ou à l'aide d'une presse de remplissage jusqu'à ce qu'elle ressorte de l'orifice.
- Utilisez du lubrifiant pour engrenage normal de type Mobil EPO ou similaire.
- Si nécessaire, enlevez les dents.
- Resserrez la vis de remplissage.

Entreposage

L'appareil est à entreposer dans un local sec et propre, hors de portée des enfants. En cas d'entreposage prolongé, - pendant l'hiver p.ex. - veillez à ce que l'appareil soit protégé contre la rouille et le gel. A la fin de la saison ou si l'appareil n'est pas utilisé pendant plus d'un mois:

- Nettoyez l'appareil.
- Frottez toutes les surfaces métalliques avec un chiffon imbibé d'huile pour les protéger de la rouille (utiliser de l'huile sans résine), ou appliquez une fine couche d'huile de pulvérisation.
- Rabattez la barre de guidage et entreposez l'appareil dans un endroit approprié.

Service après-vente

Les réparations d'appareils électriques ne doivent être effectuées que par un électricien professionnel. Veuillez joindre une description des défauts constatés lors de l'envoi de l'appareil à la réparation.

 **Attention! les travaux de réparation électrique ne doivent être effectués que par un électricien professionnel ou à l'atelier du service après-vente.**

Pièces de rechange

Si vous avez besoin d'accessoires ou de pièces de rechange, veuillez vous adresser à notre service après-vente.

N'utilisez pour travailler avec cet appareil que des pièces supplémentaires recommandées par notre entreprise. Dans le cas contraire, l'utilisateur ou des personnes se

trouvant à proximité pourraient subir de graves blessures et l'appareil pourrait être endommagé.

Jeu de dents 1.....	70300899
Jeu de dents 2.....	70300898
Jeu de dents 3.....	70300897
Jeu de dents 4.....	70300894
Jeu de dents 5.....	70300893
Jeu de dents 6.....	70300892
Goujon.....	70300895
Goupille à ressort.....	70300896

dants. Remettez également les matériaux d'emballage et accessoires usés aux centres de collecte prévus.



Uniquement en ce qui concerne les pays de l'UE

Ne jetez pas les outils électriques avec les ordures ménagères !

Conformément à la directive européenne 2012/19/CE sur les anciens appareils électriques et électroniques et à la mise en oeuvre de la législation nationale, les outils électriques usés doivent être triés à part et remis à un centre de recyclage.

Recyclage et protection de l'environnement

Une fois l'appareil hors d'état, procédez à son élimination conformément aux dispositions. Débranchez le câble secteur afin d'éviter toute utilisation abusive. Ne jetez pas l'appareil avec les ordures ménagères. Dans un but de protection de l'environnement, remettez-le à un centre de collecte spécialisé dans les appareils électriques. Votre commune se fera un plaisir de vous fournir les adresses et horaires d'ouverture correspon-

Alternative de recyclage aux exigences de retour:

Au lieu d'un renvoi, le propriétaire de l'appareil électrique est tenu d'assurer une valorisation. L'ancien appareil peut à ces fins être confié à un centre de reprise qui se chargera de son élimination conformément aux lois nationales sur le recyclage et les déchets. Ne sont pas concernés les accessoires joints aux anciens appareils et les consommables sans composants électriques.

Réparation des pannes

Panne	Raisons possibles	Remèdes
Le moteur ne démarre pas.	Pas d'électricité.	Vérifier le raccordement au secteur
	Câble défectueux	Vérifier le câble, retirer et remettre la fiche, échanger ou faire réparer par un spécialiste si besoin
	Combinaison interrupteur de sécurité/prise défectueuse	Faire effectuer la réparation par un atelier spécialisé.
	Protection de surchauffe activé	1. Profondeur de travail trop importante, travailler à une profondeur moindre 2. Dent bloquée, supprimer le blocage. 3. La terre est trop dure, adapter la profondeur de travail et travailler la terre à l'aide de mouvements répétés en avant et en arrière Laisser refroidir le moteur pendant 15 minutes avant de reprendre le travail.
Bruits inhabituels	Dent bloquée	Eteindre l'appareil, attendre jusqu'à ce qu'il soit complètement arrêté. Supprimer le blocage.
	Fuite de lubrifiant	Faire effectuer la réparation par un atelier spécialisé.
	Vis, écrous ou autres éléments de fixation détachés	Visser tous les éléments, si les bruits persistent, vous adresser à un atelier spécialisé.
Vibrations particulièrement fortes	Dents endommagées ou usées	Remplacer ou faire vérifier par un atelier spécialisé.
	Profondeur de travail trop élevée	Adapter la profondeur de travail.
Mauvaise prestation de fraisage	Profondeur de travail trop faible	Adapter la profondeur de travail.
	Dents usées/émoussées	Remplacer ou faire vérifier par un atelier spécialisé.

Contenuto	Pagina
Descrizione del prodotto	1
Illustrazioni	4 - 6
Illustrazione e spiegazione dei simboli	7
Dati tecnici	IT-1
Avvertenze generali di sicurezza	IT-2
Avvertenze di sicurezza	IT-2
Utilizzo previsto	IT-3
Prima di iniziare	IT-3
Montaggio	IT-4
Funzionamento della motozappa	IT-4
Trasporto	IT-4
Manutenzione e rimessaggio	IT-4
Servizio di riparazioni	IT-5
Ricambi	IT-5
Smaltimento e protezione dell'ambiente	IT-6
Garanzia	IT-6
Eliminazione guasti	IT-7
Dichiarazione CE di Conformità	
Service	

Motozappa

Dati tecnici

Modell	FEM 1500	
Tensione di rete	V~	230
Frequenza nominale	Hz	50
Potenza nominale	W	1500
Numero di giri al minimo n_0	min ⁻¹	350
Larghezza di lavoro	mm	170/300/450
Profondità di lavoro massima	mm	fino a 230
Peso	kg	13.8
Livello di pressione acustica L_{pA} (secondo EN 709:1997+A4)	dB (A)	80.5 K=2,5 dB(A)
Vibrazione (secondo EN 709:1997+A4)	m/s ²	<2,5 K=1,5 m/s ²

Classe di protezione I; tipo di protezione IPX4

Ci riserviamo la possibilità di eseguire modifiche tecniche ed ottiche nell'ambito dell'ulteriore sviluppo dell'apparecchio senza informazioni preliminari. Decliniamo ogni responsabilità e qualsiasi diritto di carattere legale derivante dalle presenti istruzioni per l'uso.



Attenzione: inquinamento acustico! Prima dell'impiego prendere conoscenza delle norme regionali.

Avvertenze generali di sicurezza

 **Avvertenza! Leggere tutte le avvertenze di sicurezza e le istruzioni.** *Eventuali mancanze nel rispetto delle avvertenze di sicurezza e delle istruzioni può essere causa di scosse elettriche, incendi e/o gravi lesioni.*

Conservare tutte le avvertenze di sicurezza e le istruzioni per poterle consultare in futuro.

Avvertenze di sicurezza

Prima della messa in funzione

- L'attrezzo deve essere correttamente assemblato prima dell'uso.
- L'attrezzo deve essere accuratamente controllato prima dell'uso. Si raccomanda di lavorare esclusivamente con attrezzi che siano in perfetto stato. Qualora dovesse essere riscontrato un difetto o guasto sull'attrezzo che potrebbe costituire un pericolo per l'operatore, l'attrezzo potrà essere azionato soltanto dopo aver eliminato il suddetto guasto.
- Per ragioni di sicurezza i pezzi usurati o danneggiati debbono essere sostituiti. Utilizzare esclusivamente pezzi di ricambio originali. Eventuali componenti di produzione diversa potrebbero non essere installabili in modo sicuro e pertanto arrecare lesioni alle persone.
- Prima di mettere in funzione l'attrezzo, occorre rimuovere tutti i corpi estranei dalla superficie di lavoro e controllare che non ve ne siano anche durante il lavoro.
- Lavorare esclusivamente alla luce del giorno o comunque in presenza di luce artificiale sufficiente.
- In ambienti polverosi indossare occhiali protettivi ed una maschera per la protezione del viso o antipolvere.
- Indossare indumenti adeguati. Per l'utilizzo dell'attrezzo osservare le seguenti avvertenze relative all'abbigliamento da lavoro:
 - si raccomanda l'uso di guanti protettivi e di calzature robuste e resistenti.
 - I capelli lunghi vanno raccolti sotto ad un copricapo adeguato o simile.Non indossare capi d'abbigliamento larghi né gioielli che potrebbero impigliarsi all'interno dei coltelli rotanti.

Utilizzo previsto

 **Durante l'impiego dell'attrezzo l'utilizzatore è responsabile nei confronti di terzi.**

- Le persone che non hanno acquisito una sufficiente conoscenza delle istruzioni per l'uso dell'attrezzo, i bambini, i ragazzi che non hanno ancora raggiunto l'età richiesta per poter utilizzare l'attrezzo, e le persone che siano sotto l'effetto di alcolici, sostanze stupefacenti o farmaci non possono utilizzare l'attrezzo.
- Utilizzare l'attrezzo esclusivamente per l'impiego cui esso è finalizzato.
- Tenere bambini ed animali domestici lontani dall'attrezzo. Eventuali spettatori, durante l'uso dell'attrezzo, debbono mantenersi ad una sufficiente distanza di sicurezza.
- Accertarsi che tutti i dispositivi di protezione siano montati ed in buone condizioni.
- Non azionare mai l'attrezzo in prossimità di cavi elettrici, linee telefoniche, tubi o tubi flessibili interrati.
- Prima di inserire la spina nella presa di corrente, accertarsi che i valori di potenza della rete elettrica coincidano con i dati riportati sulla targhetta dell'attrezzo.
- L'utilizzo dell'attrezzo è consentito soltanto laddove sia rispettata la distanza di sicurezza dalla stegola prestabilita.
- Non azionare mai l'attrezzo su terreni nei quali l'eccessiva pendenza del terreno non garantisca la necessaria sicurezza di funzionamento. Sui dislivelli ridurre la velocità di lavoro e mantenere la necessaria distanza di sicurezza.
- Prima di accendere l'attrezzo, accertarsi che i coltelli non vadano a toccare corpi estranei e che possano muoversi liberamente.
- Afferrare saldamente con entrambe le mani la stegola. Non azionare mai l'attrezzo con una mano sola.
- Tenere bene a mente che l'attrezzo può scattare bruscamente verso l'alto o in avanti nel caso in cui i coltelli vadano a colpire su terreni particolarmente duri, compatti o gelati oppure contro ad eventuali ostacoli presenti nel terreno stesso, come grosse pietre, radici o tronchi.
- Tenere le mani, i piedi e qualsiasi altra parte del corpo o indumento lontani dai coltelli in rotazione. **Attenzione! Pericolo di ferimento!**
- Condurre l'attrezzo soltanto con la velocità a passi. Non affaticarsi. Mantenere sempre la necessaria distanza di sicurezza.
- Durante il funzionamento fare sempre attenzione al cavo della prolunga. Fare attenzione a non inciampare sul cavo. Tenere sempre il cavo lontano dai coltelli.

- Se l'attrezzo va ad urtare contro un corpo estraneo, controllare che non presenti segni di danneggiamento ed eventualmente provvedere alle necessarie riparazioni prima di proseguire con il lavoro.
- Se l'attrezzo dovesse iniziare a vibrare forte ed in modo insolito, spegnere immediatamente il motore ed accertare la causa. Solitamente il manifestarsi di vibrazioni è sintomo di un problema di funzionamento.
- Per trasportarlo afferrare l'attrezzo per la stegola (impugnatura) e sollevarlo.
- Spegnere sempre l'attrezzo, staccare la spina dalla presa di corrente ed attendere che l'attrezzo si sia arrestato completamente prima di effettuare eventuali interventi di manutenzione o riparazione. **Attenzione! I coltelli dopo lo spegnimento dell'attrezzo non si fermano immediatamente.**
- Applicare la massima prudenza durante la pulizia e la manutenzione dell'attrezzo. **PERICOLO! Attenzione alle dita! Indossare i guanti !**
- È vietato apportare cambiamenti o **modifiche** sui dispositivi di sicurezza elettrici o meccanici dell'attrezzo.
- Questa apparecchiatura non è destinata all'uso da parte di persone (compreso i bambini) con ridotte capacità fisiche, sensoriali o mentali, o prive di esperienza e conoscenze, salvo che vengano date a loro la supervisione o le istruzioni per l'uso dell'apparecchiatura da parte di una persona responsabile della loro sicurezza.
- I bambini devono essere sorvegliati per assicurarsi che non giochino con l'apparecchiatura.

Sicurezza elettrica

- La tensione di alimentazione deve coincidere con quella riportata sulla targhetta dell'attrezzo (230V~, 50 Hz). Non utilizzare nessun'altra fonte di alimentazione elettrica.
- Per la linea di rete si raccomanda l'impiego di un interruttore di protezione con una corrente di scatto nominale compresa fra 10 e 30mA. Rivolgersi ad un elettricista qualificato.
- Non passare mai con l'attrezzo sul cavo di prolunga al quale esso è collegato poiché in questo modo si potrebbe tagliare. Tenere sempre ben presente la posizione del cavo.
- Utilizzare l'apposito fermacavo (passafilo) per l'allacciamento del cavo di prolunga.
- Non utilizzare mai l'attrezzo sotto la pioggia.

Cercare di evitare l'esposizione dell'attrezzo all'umidità o al bagnato. Non lasciarlo all'aperto durante la notte.

- La linea di rete deve essere controllata periodicamente e prima dell'uso; accertarsi che il cavo non sia danneggiato o usurato. Non utilizzare l'attrezzo se il cavo non è in buone condizioni, in tal caso rivolgersi ad una officina autorizzata per la riparazione.
- Utilizzare soltanto cavi di prolunga indicati per il lavoro all'aperto. Tenere il cavo di prolunga lontano dall'area di fresatura, da superfici umide, bagnate o unte, da spigoli, oltre che dal calore e da sostanze combustibili.
- Utilizzare soltanto prolunghe che siano omologate per l'uso all'esterno e che non siano più leggere di cavi in tubo di gomma H07 RN-F secondo DIN/VDE 0282 di almeno 1,5 mm². Esse debbono inoltre essere protette contro gli spruzzi d'acqua.

Utilizzo previsto

 **Questo attrezzo è concepito per essere utilizzato esclusivamente come motozappa in ambito privato e per l'hobbistica.**

Non è concepito per l'impiego su superfici pubbliche, all'interno di parchi, campi sportivi né in agricoltura o in campo forestale.

L'apparecchio è destinato alla frantumazione di un terreno a zolle grosse, precedentemente smosso. È inoltre possibile trattare con l'apparecchio torba, concime e compost nel terreno. L'apparecchio non è adatto alla frantumazione di terreni duri e superfici erbose!

L'uso dell'attrezzo per finalità diverse è considerato improprio e come tale non consentito. La casa produttrice non risponde di eventuali danni o lesioni arrecate in caso di utilizzo improprio o non consentito dell'attrezzo. L'utilizzatore risponde di tutti i rischi **ad esso correlati.**

Prima di iniziare

Isolamento doppio

La **motozappa** è dotata di un isolamento doppio. Ciò significa che tutte le parti metalliche esterne sono isolate dall'alimentazione di corrente.

Ciò è ottenuto mediante il posizionamento di uno strato isolante fra le parti elettriche e meccaniche. Il doppio isolamento garantisce all'utilizzatore la massima sicurezza possibile.

Protezione contro sovraccarico

Se lo strumento si blocca a causa di un corpo esterno o il motore si sovraccarica, il motore si disattiva automaticamente in virtù di un sistema di protezione.

- Rilasciare la leva di attivazione. Togliere la spina!
- Rimuovere i blocchi e lasciare raffreddare il motore. Sostituire, se necessario, i denti danneggiati.

Montaggio (fig. 2)

Manici di guida intermedi (fig. 2a)

Appoggiare il manico di guida intermedio (5) sul manico di guida inferiore (7) e fissarlo con le viti (M6 x 45) e i dadi ad alette in dotazione.

Manico di guida superiore (fig. 2a)

Collegare il manico di guida superiore (1) con quello intermedio (5) utilizzando le viti (M6 x 45) e i dadi ad alette in dotazione.

Montaggio dell'interruttore (fig. 1) (se necessario!)

Collegare il comando (a cavo) flessibile di interruttore.

Montare l'interruttore di sicurezza a 2 mani sul manico di guida superiore.

Fissare il cavo utilizzando il fermacavo e vite sull'impugnatura (fig. 2b).

Montaggio dello sperone con ruota (fig. 2c)

Inserire lo sperone (8) con la ruota verso il basso nella staffa di tenuta e fissarlo con la vite (M6x35) e il dado ad alette.

Funzionamento della motozappa

Regolazione della larghezza operativa (fig. 6)

La larghezza operativa della motozappa può essere modificata. Lo strumento può essere azionato rispettivamente con uno, due o tre set di denti su ogni lato (vedere: "Montaggio e smontaggio dei denti"). **In questo caso occorre montare sempre esternamente il set di denti (X) con l'albero su un lato!**

Avvertenza: per il trasporto lo sperone (8) è montato di modo tale che la ruota sia rivolta verso il basso. Per il lavoro lo sperone si monta girato nella posizione contraria di modo che la ruota sia rivolta verso l'alto.

- Condurre l'attrezzo sul luogo di lavoro prima di accendere il motore (fig. 2c).

Regolazione dello sperone (fig. 2c)

La regolazione dello sperone (8) determina la profondità di lavoro. Tanto più bassa è la regolazione dello sperone, tanto maggiore sarà la profondità di lavoro dell'attrezzo nel terreno. Una giusta profondità di lavoro è determinante per ottenere risultati ottimali nel lavoro, sebbene la regolazione possa variare a seconda delle caratteristiche del terreno.

Allacciamento alla rete (fig. 3)

Inserire il cavo di allacciamento nella spina dell'attrezzo e fissarlo con il fermacavo nel modo illustrato in fig. 3.

Accensione (fig. 4)

- Premere il pulsante di blocco (I) sul lato sinistro dell'impugnatura e successivamente l'interruttore di servizio (II).
- Il pulsante di blocco (I) serve soltanto ad interdire l'inserimento della macchina e non deve essere più premuto dopo l'inserimento.
- Per lo spegnimento rilasciare l'interruttore (II).

Attenzione. Durante questo procedimento il motore viene frenato meccanicamente.

Suggerimenti

- Tenere ben fermo l'attrezzo nel momento dell'accensione.
- I coltelli durante il lavoro tirano in avanti l'attrezzo; esercitare pressione sulla stegola e far abbassare i coltelli lentamente.
- Se la **motozappa** penetra così a fondo da non riuscire più a muoverla, spostare l'attrezzo leggermente da un lato all'altro, di modo che **essa** si torni a spostare in avanti.
- Per la preparazione di semenzai, si consiglia di adottare un sistema di fresatura come quello illustrato in fig. 6.
 - Modello di fresatura A – Effettuare due passate sulla superficie da lavorare, eseguendo la seconda passata ad angolo retto rispetto alla prima.
 - Modello di fresatura B – Effettuare due passate sulla superficie da lavorare, di modo che la seconda passata si sovrapponga alla prima.
- Prestare particolare attenzione nel procedere a ritroso e nel tirare la **motozappa** per evitare di inciampare.
- Azionare i coltelli sempre con il numero di giri massimo: durante il lavoro fare attenzione a non sovraccaricare l'attrezzo.
- Non passare mai con la **motozappa** sul cavo di prolunga; accertarsi sempre che il cavo si trovi sempre ad una debita distanza di sicurezza.

Nel lavorare su terreni scoscesi mantenersi sempre in diagonale rispetto alla pendenza ed in una posizione stabile e sicura. Non lavorare su declivi molto scoscesi.

Trasporto

 **Attenzione! Prima di trasportare l'attrezzo spegnere il motore.**

I coltelli e l'attrezzo stesso si possono danneggiare, ad esempio, nello spostare l'attrezzo a motore spento su di un terreno duro. Accertarsi che i coltelli non tocchino il terreno. Per il trasporto della zappatrice utilizzare la ruota di trasporto. A tal fine montare lo sperone nel modo illustrato in fig. 2.

Manutenzione e rimessaggio

 **Prima di effettuare qualsiasi intervento di manutenzione, scollegare l'attrezzo dall'alimentazione di corrente; a tal fine staccare la spina dell'attrezzo dal cavo di prolunga.**

Come liberare i coltelli dai corpi estranei

Durante il funzionamento si possono intrappolare pietre o radici nei coltelli. Può anche accadere che erba, specie se molto alta, o erbacce si avvolgano attorno all'albero porta-frese.

Per lavare i coltelli rilasciare la leva d'innesto. Staccare la spina d'alimentazione della **motozappa** e rimuovere tutti i corpi estranei dai coltelli e dall'albero porta-frese.

Per rimuovere erba ed erbacce dall'albero, si possono smontare uno o più coltelli dall'albero stesso. Si veda al riguardo il paragrafo del manuale "Smontaggio e montaggio dei coltelli".

Prima di utilizzare l'attrezzo

- Controllare sempre che non vi siano segni di danneggiamento e usura sul cavo di allacciamento. Sostituire il cavo se esso presenta incrinature, rotture o se è danneggiato in qualsiasi modo.
- Controllare le condizioni del cilindro di fresatura e verificare che tutti i raccordi a vite siano ben stretti.
- Se i coltelli sono logori, eventualmente portare l'attrezzo in un'officina specializzata affinché venga riparato.

Una volta ogni stagione

- **Ingrassare con olio** i coltelli e l'albero porta-frese.
- Far effettuare il controllo e la manutenzione dell'attrezzo presso un'officina specializzata al termine della stagione.

Pulizia



Attenzione! Pulire sempre bene l'attrezzo dopo averlo utilizzato. La mancata corretta pulizia dell'attrezzo può essere causa di danni o mal funzionamento.



Avvertenza. Nel lavorare sui coltelli si rischia di ferirsi. Indossare i guanti.

Possibilmente pulire l'attrezzo subito dopo averlo utilizzato.

- Pulire la parte inferiore della struttura esterna tutt'intorno ai coltelli e sulla protezione catturasporco e la copertura di protezione con una spazzola e con un panno inumidito con una lisciva di sapone delicata.

Non spruzzare mai acqua sull'attrezzo!

- Per rimuovere terra e sporco dai coltelli e dagli ingranaggi utilizzare una spazzola grossa o un panno inumidito.
- Pulire i **fori di aerazione**, rimuovere eventuali residui di erba o sporco.
Dopo il lavaggio asciugare i coltelli e l'albero porta-frese ed applicarvi sopra un leggero strato di olio.

Smontaggio e montaggio dei coltelli (fig. 6)

L'uso di coltelli usurati influisce negativamente sull'esito del lavoro e favorisce il sovraccarico del motore.

Controllare sempre la distanza dei coltelli dopo aver utilizzato l'attrezzo. Eventualmente provvedere ad affilare o sostituire i coltelli. Si raccomanda di far eseguire questo lavoro da un tecnico specializzato.



Attenzione! Staccare la spina dalla presa di corrente ed indossare i guanti protettivi.

Rimuovere tutti i set di denti dall'albero

- Rimuovere la rispettiva copiglia elastica e i perni ed estrarre il set di denti dall'albero.
- Il montaggio dei set di denti avviene nella sequenza inversa.



Attenzione: occorre montare sempre esternamente il set di denti (X) con l'albero su un lato!

Smontaggio ed installazione dei coltelli dal/nel relativo supporto

Se un coltello presenta una o due parti danneggiate, occorre sostituirlo singolarmente; non è necessario sostituire l'intero set di coltelli.

- Allentare le viti da un lato e tenere stretti i dadi di sicurezza dall'altro lato.
- Smontare il coltello danneggiato e sostituirlo con uno nuovo.

Manutenzione del riduttore (fig. 7)

- Il grasso per riduttore deve essere controllato e/o aggiunto ogni 15 ore circa di servizio o una volta all'anno.
- L'apposita vite (X) di riempimento è situata sul lato sinistro della scatola del riduttore.
- Nota bene: dal momento che il riduttore durante il funzionamento si riscalda, è possibile che il grasso liquefaccia in olio.
- Posizionare la motozappa sul fianco destro e pulire gli ingranaggi per impedire che si depositi dello sporco all'interno quando il tappo a vite verrà tolto.
- Per allentare la vite utilizzare una chiave a brugola.
- Immettere la quantità necessaria di grasso direttamente dal tubo o con un ingrassatore a pistola fino a quando esso non fuoriesce dal foro.
- Utilizzare un grasso per riduttori di quelli disponibili in commercio di tipo Mobil EPO o analogo.
- Se necessario smontare i coltelli.
- Stringere nuovamente la vite di riempimento.

Rimessaggio

L'attrezzo deve essere depositato in un ambiente asciutto e pulito lontano dalla portata dei bambini.

In caso di rimessaggio prolungato – ad esempio durante l'inverno – occorre provvedere ad un'adeguata protezione dell'attrezzo contro la ruggine ed il gelo.

Alla fine della stagione o qualora l'attrezzo non venga utilizzato per più di un mese:

- Pulire l'attrezzo.
- Sfregare tutte le superfici metalliche con un panno imbevuto d'olio per proteggerlo dalla ruggine (utilizzare olio non contenente resina), oppure applicare un leggero velo di olio spray.
- Ribaltare verso il basso la stegola ed immagazzinare l'attrezzo in un luogo adeguato.

Servizio di riparazioni

Le riparazioni agli utensili elettrici devono venire eseguite esclusivamente a cura di elettricisti specializzati.

In caso di invio per riparazione La preghiamo di descrivere l'avaria appurata.



Attenzione! I lavori di riparazione delle parti elettriche devono essere eseguiti esclusivamente da personale specializzato (elettricista) o dall'officina del Servizio Clienti!

Ricambi

Se necessita accessori o pezzi di ricambio, si rivolga al nostro servizio di assistenza.

Per operazioni con questo apparecchio, non utilizzi in nessun caso pezzi aggiuntivi, fatta eccezione per quelli raccomandati dalla nostra azienda. Altrimenti l'operatore o le persone che si trovano nei dintorni potrebbero subire lesioni oppure l'apparecchio potrebbe danneggiarsi.

Set di denti 1.....	70300899
Set di denti 2.....	70300898
Set di denti 3.....	70300897
Set di denti 4.....	70300894
Set di denti 5.....	70300893
Set di denti 6.....	70300892
Perno.....	70300895
Copiglia elastica.....	70300896

raccolta previsti anche i materiali di imballaggio e gli accessori usurati.



Soltanto per i Paesi UE

Non gettare gli elettrodomestici con i rifiuti domestici!

Secondo la Direttiva europea 2012/19/CE sui rifiuti di apparecchiature elettriche ed elettroniche e il suo recepimento nella legislazione nazionale, le apparecchiature elettriche esauste devono essere raccolte separatamente ed avviate ad un riciclaggio rispettoso dell'ambiente.

Alternativa di riciclaggio alla richiesta di restituzione:

Il proprietario dell'apparecchio elettrico è tenuto, in alternativa alla restituzione, a collaborare in modo che il riciclaggio venga eseguito correttamente in caso di cessione dell'apparecchio. L'apparecchio dismesso può essere anche consegnato ad un centro di raccolta che provvede poi allo smaltimento conformemente alle leggi nazionali sul riciclaggio e sui rifiuti. Non sono interessati gli accessori e i mezzi ausiliari senza componenti elettrici forniti insieme agli apparecchi dismessi.

Smaltimento e protezione dell'ambiente

Quando l'apparecchio non è più in grado di funzionare, smaltirlo correttamente. Staccare il cavo di rete per evitare usi impropri. Non smaltire l'apparecchio con i rifiuti domestici, ma consegnarlo ad un centro di raccolta per apparecchi elettrici contribuendo così alla tutela ambientale. L'amministrazione comunale competente fornisce indirizzi ed orari di apertura. Consegnare ai centri di

Eliminazione guasti

Guasto	Possibili cause	Eliminazione
Il motore non si accende	Manca corrente	Controllare l'allacciamento alla rete
	Cava difettoso	Controllare il cavo, staccare e riattaccare la spina, eventualmente sostituire o fare riparare da un tecnico specializzato
	Interruttore di sicurezza presa multipla difettosi	Far effettuare la riparazione da un'officina specializzata
	Dispositivo antisurriscaldamento attivato	1. Profondità di lavoro eccessiva. Lavorare con una profondità inferiore. 2. Coltelli bloccati, rimuovere blocco 3. Terra troppo dura, adeguare profondità di lavoro e lavorare terreno muovendo avanti e indietro ripetutamente Lasciar raffreddare il motore per circa 15 minuti prima di riprendere a lavorare.
Rumori insoliti	Coltelli bloccati	Spegner l'attrezzo, attendere fino all'arresto completo della motozappa. Rimuovere il blocco.
	Fuoriuscita di lubrificante	Far effettuare la riparazione da un'officina specializzata
	Viti, dadi e altri elementi di fissaggio allentati	Serrare tutti gli elementi; se i rumori persistono contattare un'officina specializzata
	I coltelli sono danneggiati o usurati	Sostituire o far controllare presso un'officina specializzata
	Profondità di lavoro eccessiva	Regolare la giusta profondità di lavoro
	Profondità di lavoro scarsa	Regolare la giusta profondità di lavoro
	Coltelli usurati, logori	Sostituire o far controllare presso un'officina specializzata

CONTENIDO	Página
Descripción del producto	1
Ilustraciones	4 - 6
Símbolos y su significado	7
Datos técnicos	ES-1
Indicaciones de seguridad	ES-2
Uso según las disposiciones	ES-3
Antes de empezar	ES-3
Montaje	ES-4
Funcionamiento de la troceadora a motor	ES-4
Transporte	ES-4
Mantenimiento y almacenamiento	ES-4
Servicio de reparaciones	ES-5
Piezas de recambio	ES-5
Evacuación y protección del medio ambiente	ES-6
Condiciones de garantía	ES-6
Solución de averías	ES-7
Declaración de Conformidad	
Service	

Troceadora a motor

Características técnicas

Modelo	FEM 1500		
Tensión nominal	V~	230	
Frecuencia nominal	Hz	50	
Potencia nominal	W	1500	
Número de revoluciones en régimen de marcha en vacío n_0	min ⁻¹	350	
Anchura de trabajo	mm	170/300/450	
Profundidad máxima de trabajo	mm	hasta 230	
Peso	kg	13,8	
Nivel de presión acústica L_{pA} (según EN 709:1997+A4)	dB (A)	80,5	[K=2,5 dB(A)]
Vibración (según EN 709:1997+A4)	m/s ²	<2,5	[K=1,5 m/s ²]

Categoría de protección II; tipo de protección IPX4

En el marco del perfeccionamiento, pueden realizarse cambios técnicos y visuales sin previo aviso. Por ello, todos los datos incluidos en estas instrucciones de servicio, son sin garantía alguna, no pudiendo reclamarse derechos legales basados en estas instrucciones de servicio.



Atención: ¡Protección contra el ruido! Al poner en marcha, observar las disposiciones regionales pertinentes.

Indicaciones de seguridad



Atención: Deben leerse todas las instrucciones. Si no se cumplen las siguientes instrucciones, puede sufrirse una descarga eléctrica, quemaduras u otras graves lesiones.

Guarde bien estas instrucciones.

Instrucciones de seguridad para troceadora a motor

Antes de la puesta en funcionamiento

- El aparato debe ensamblarse correctamente antes de utilizarlo.
- El aparato debe comprobarse correctamente antes de utilizarlo. Trabajar exclusivamente con aparatos que se encuentren en perfecto estado. Si observase algún defecto en el aparato que posiblemente pudiese representar algún peligro para el operario, solamente debe seguirse trabajando con el aparato después de haber solucionado tal defecto.
- Por motivos de seguridad deben cambiarse las piezas desgastadas o dañadas. Utilizar exclusivamente piezas originales. Las piezas que no provienen del fabricante del aparato, pueden quedar mal asentadas y producir accidentes.
- Antes de empezar a trabajar, deben eliminarse todos los cuerpos extraños de la **superficie de trabajo** y, también durante el trabajo, deberá tenerse cuidado de tales cuerpos.
- Trabajar solamente a la luz del día o con suficiente luz artificial.
- Lleve unas gafas protectoras y una mascarilla facial o contra el polvo cuando trabaje y se forme polvo.
- Llevar ropa adecuada. Al utilizar el aparato, tener en cuenta las siguientes instrucciones relativas a la ropa de trabajo:
 - Se recomienda utilizar guantes **protectores** y calzado estable.
 - Si tiene cabello largo, recójalo debajo de una gorra o protéjalo de una forma similar.
 - No llevar ropa ancha ni joyas que puedan ser atrapadas por los dientes giratorios.

Uso según las disposiciones



Al trabajar con este aparato, el usuario es responsable frente a terceros.

- Este aparato no debe ser utilizado por personas que no estén familiarizadas con las instrucciones de uso, niños y jóvenes que todavía no hayan alcanzado la edad mínima para utilizarlo, ni por personas que se encuentran bajo los efectos del alcohol, drogas o medicamentos.
- Utilizar este aparato exclusivamente para los fines previstos.
- Mantener alejados los niños y a los animales domésticos. Cuando se utilice el aparato, eventuales espectadores deberán mantenerse alejados a una distancia segura.
- Asegurar que estén colocadas y se encuentren en buen estado los dispositivos de seguridad.
- No utilizar el aparato en las proximidades de cables eléctricos, cables telefónicos, tuberías ni tubos flexibles tendidos subterráneamente.
- Antes de colocar el enchufe en la caja de empalme, convencerse de que el índice de potencia de la red eléctrica coincida con los datos indicados en la placa de características del aparato.
- Solamente está autorizado utilizar el aparato, cuando se mantiene la distancia de seguridad que corresponde a la longitud del larguero de guía.
- No utilizar el aparato en lugares inclinados que sean demasiado acentuados para poder trabajar de forma segura. Ralentizar el trabajo en lugares inclinados y procurar que esté equilibrado seguro.
- Antes de poner en marcha el aparato, asegurar que los dientes no entren en contacto con ningún cuerpo extraño y que se puedan mover de una forma totalmente libre.
- Agarrar el larguero de guía firmemente con ambas manos. No hacer funcionar el aparato nunca con una sola mano.
- El usuario debe tener claro que el aparato puede saltar de forma inadvertida hacia arriba o hacia delante si los dientes tocan tierra compactada o congelada, o si encuentran impedimentos como grandes piedras, raíces o árboles cortados.
- Mantener las manos, los pies y demás articulaciones del cuerpo y la ropa alejada de los dientes giratorios. **Atención: Existe peligro de sufrir lesiones.**
- Maniobrar el aparato sólo a velocidad muy lenta. No excederse. Debe procurarse siem-

pre quedar bien apoyado sobre los pies.

- Observar durante la marcha el cable de alargo. No tropezar con el cable. Mantener el cable en todo momento alejado de los dientes.
- Si el aparato se tropezase con algún cuerpo extraño, compruebe que no existe ningún daño y realizar, en su caso, las reparaciones necesarias antes de seguir trabajando.
- Si el aparato empezase a vibrar de una forma excesiva, desconectar inmediatamente el motor y comprobar la causa de ello. Por regla general, las vibraciones indican que existe algún problema.
- Agarrar el aparato por el larguero de guía (asa) para transportarlo, y elévalo.
- Desconectar siempre el aparato, desacoplar el enchufe de corriente y esperar hasta que el aparato se quede totalmente quieto antes de realizar ningún trabajo de mantenimiento o de limpieza. **Cuidado: Después de desconectar, los dientes todavía no están detenidos.**
- Al limpiar o realizar trabajos de mantenimiento en el aparato, proceda con cuidado. **PELIGRO: Tenga cuidado con los dedos. Se han de llevar por ello unos guantes.**
- Queda prohibido **cambiar** o modificar dispositivos de seguridad eléctricos y mecánicos.
- Este aparato no es apto para ser manejado por personas (incluido niños) que tengan discapacidades mentales, físicas o sensoriales o falta de experiencia y/o falta de conocimiento, a no ser, que sean supervisadas por una persona responsable de su seguridad o hayan recibido instrucciones de ésta, acerca de cómo se debe utilizar el aparato.
- Los niños deben ser supervisados para asegurar de que no juegan con el aparato.

Seguridad del sistema eléctrico

- El voltaje de la corriente debe coincidir con el que aparece indicado en la placa de características del aparato (230 V, ~50 Hz). No utilice ninguna otra fuente de corriente.
- Para la línea de corriente se recomienda utilizar un interruptor protector con una intensidad nominal de activación en la gama de 10 a 30 mA. Para ello, acuda a un electricista cualificado.
- No hacer pasar nunca el aparato en marcha por encima del cable de alargo, al cual esté conectado, ya que, sino, podría seccionarse tal cable. Observar siempre dónde se encuentra el cable en cada momento.

- Utilice la sujeción especial para cables (descarga de tracción) para conectar el cable de alargo.
- No hacer funcionar el aparato nunca bajo la lluvia. Procurar evitar que el aparato se moje y que se exponga a la humedad. No dejarlo durante la noche al aire libre.
- La línea de corriente debería ser comprobada periódicamente, cada vez, antes de usarse el aparato, asegurándose que el cable no esté dañado ni desgastado. No utilizar el aparato si el cable no se encuentra en perfecto estado y llévelo, en tal caso, a que lo inspeccione un taller autorizado.
- Utilizar solamente cables de alargo que sean adecuados para ese trabajo al aire libre. Mantener el cable de alargo alejado de la zona de fresado, de superficies húmedas, mojadas o aceitosas, de bordes afilados y del calor o de los combustibles.
- Utilizar sólo líneas de alargo, que estén autorizadas para el uso en exteriores y que no sean más ligeras que las líneas de tubo de goma H07 RN-F nach DIN/VDE 0282 con un mínimo de 1,5 mm², debiendo estar protegidas contra las salpicaduras del agua.

Uso según las disposiciones



Este aparato está pensado exclusivamente para ser usado como troceadora eléctrica a motor para jardines privados y de aficionado.

No está previsto para ser usado en áreas públicas, parques, zonas deportivas, ni para fines agrícolas ni silvícolas.

El aparato es adecuado para triturar un suelo ya aflojado, de terrones gruesos. Además, de este modo se pueden incorporar al suelo turba, fertilizante y abono.

¡El aparato no es adecuado para romper suelos firmes y pastizales!

Si se utiliza el aparato para otros fines de los previstos, se considerará que no se está utilizando según las normas. El fabricante no se responsabiliza de daños ni accidentes provocados por un uso inadecuado o no permisible del aparato. El usuario es responsable de **todos** los riesgos relacionados con ello.

Antes de empezar

Aislamiento doble

La **troceadora a motor** dispone de un aislamiento doble. Eso significa que todas las piezas metálicas externas están aisladas de la alimentación de corriente. De esta forma se logra implantar una capa aislante entre las piezas eléctricas y las mecánicas. El doble aislamiento garantiza la mayor seguridad posible.

Protección contra sobrecarga

Si un cuerpo extraño bloqueara la máquina o el motor se sobrecargara, el dispositivo de protección parará automáticamente el motor.

- Suelte la palanca de conexión. Desconecte el enchufe de la red
- Elimine el bloqueo y deje que el motor se enfríe. Reemplace las ruedas dentadas si fuera necesario.

Montaje (Fig. 2)

Barra de guía central (Fig. 2a)

Coloque la barra de guía central (4) en la barra de guía inferior (6) y fjela con los tornillos suministrados (M6 x 4 5) y las tuercas de mariposa.

Barra de guía superior (Fig. 2a)

Coloque la barra de guía superior (2) y la barra de guía central(4) y fjela con los tornillos suministrados (M6 x 45) y las tuercas de mariposa.

Montaje del interruptor (Fig. 1) (en caso necesario)

Sujete el tiro del cable al estribo del interruptor (2)

Monte el interruptor de seguridad de dos manos en la barra de guía superior (1).

Sujete el cable con el sujetacables y los tornillos 4,2 x13 a la barra (Fig. 2b).

Montaje del con rueda (Fig. 2c)

Coloque la púa troceadora (7) con la rueda hacia abajo en el ángulo de sujeción y fjela con los tornillos (M6 x35) y las tuercas de mariposa.

Funcionamiento de la troceadora a motor

Ajuste del ancho de trabajo (Fig. 6)

El ancho de trabajo de la motoazada puede modificarse. La máquina puede funcionar con uno, dos o tres juegos de cuchillas dentadas a cada lado (véase: "Montaje y desmontaje de las cuchillas dentadas"). **El juego de cuchillas dentadas (D) siempre debe montarse con el árbol que va a un lado**

Observación: Para el transporte, la reja (7) será instalada de tal forma que la rueda se encuentre abajo. Para trabajar, la reja será instalada a la inversa, de forma que la rueda se encuentre arriba (Img. 2c).

- Conduzca la máquina hasta la zona de trabajo antes de arrancar el motor.

Ajuste de la reja (Img. 2c)

El ajuste de la reja (7) determina la profundidad de trabajo. Cuanto más baja sea la posición de la reja, más profunda será la penetración de la reja en la tierra. La profundidad adecuada es decisiva para un resultado óptimo. El ajuste también puede ser variable en función de la calidad de la tierra.

Conexión a la corriente (fig. 3)

Conecte el cable de conexión al enchufe de la máquina y asegure el cable mediante el sistema anti-tiro (3), según se muestra en la Img. 3.

Conexiones (fig. 4)

- Presione con el pulgar el bloqueo (I) situado en el lado izquierdo del mango y acto seguido el interruptor de funcionamiento (II).
- El bloqueo (I) solamente sirve para desbloquear la conexión y no hace falta seguir presionándolo después de la conexión.
- Para desconectar, suelte el interruptor (II).

Atención: En este proceso, el motor frena mecánicamente.

Consejos

- Sujetar bien el aparato al conectarlo.
- Al trabajar, los dientes estiran el aparato hacia delante. Ejercer presión sobre el larguero de guía y deje descender los dientes lentamente.
- Si la **troceadora a motor** quedase tan profunda que ya no fuese posible desplazarla, mover el aparato ligeramente de un lado para otro, para que así vuelva a avanzar.
- Para preparar sembraderos recomendamos aplicar uno de los patrones de fresado de la fig. 5.
 - Patrón de fresado A: Realizar dos pasadas de fresado por encima de la superficie dada, con la segunda pasada en ángulo recto respecto a la primera.
 - Patrón de fresado B: Realizar dos pasadas de fresado por encima de la superficie dada, debiendo la segunda pasada solapar a la primera.
- Procurar no tropezar, especialmente cuando se vaya hacia atrás y se estire de la **troceadora a motor**.
- Dejar que los dientes marchen siempre con el máximo número de revoluciones, procurando siempre no sobrecargar el aparato.
- No hacer pasar la **troceadora a motor** nunca por encima del cable de alargo y asegurar que el cable se encuentre siempre detrás suyo en una posición segura.
- Al trabajar en pendientes, adoptar siempre una posición diagonal a la inclinación y procurar estar bien asentado y seguro. No trabajar en pendientes extremadamente inclinadas.

Transporte



Cuidado: Antes de transportar el aparato, desconectar el motor.

También pueden dañarse los dientes y el propio aparato cuando lo mueva con el motor apagado, p.ej., sobre un suelo duro. Procurar que los dientes no entren en contacto con el suelo duro, llevándolo por el asa.

Mantenimiento y almacenamiento



Antes de realizar cualquier trabajo de mantenimiento, separe el aparato de la alimentación de corriente, desenchufando el enchufe del aparato del cable de alargo.

Liberar los dientes de cuerpos extraños

Durante la marcha pueden quedar atrapadas piedras y

raíces en los dientes y también puede quedar la mala hierba o la hierba muy alta envolviendo el árbol de los dientes.

Para limpiar los dientes tiene que soltar primero la palanca de conexión. Extraiga seguidamente el enchufe de corriente de la **troceadora a motor** y elimine todos los cuerpos extraños que haya en los dientes y en el árbol.

Para eliminar hierba y malas hierbas del árbol de los dientes, pueden sacarse uno o más dientes de éste. Consultar para ello el apartado "Desmontaje y montaje de los dientes" del manual.

Antes de usar el aparato, debe hacerse cada vez lo siguiente

- Comprobar que el cable conector no muestre ningún síntoma de daños o desperfectos (desgaste). Cambiar el cable si tuviese fisuras, estuviese roto o dañado de cualquier otra forma.
- Comprobar el estado del cilindro fresador y convéngase de que todas las uniones roscadas estén firmemente apretadas.
- Si los dientes se volviesen romos, lleve el aparato, en su caso, para que lo reparen en un taller especializado.

Una vez la temporada

- **Lubricar** los dientes y el árbol.
- Al final de cada temporada deje que un taller especializado compruebe y mantenga el aparato.

Limpieza



Cuidado: Limpie el aparato, cada vez después de utilizarlo. Si el aparato no es mantenido limpio tal y como indica el manual, pueden producirse desperfectos o funcionar mal éste.



Advertencia: Al trabajar en los dientes existe peligro de accidentarse. Se han de llevar por ello guantes protectores.

En lo posible, limpie el aparato justo al terminar de trabajar con él.

- Limpiar la parte inferior del armazón alrededor de los dientes, el colector de suciedad y la cobertura protectora con un cepillo y un paño humedecido con jabón acuoso diluido. **No rociar el aparato nunca con agua.**
- Para eliminar tierra y suciedad de los dientes y el engranaje, utilizar un cepillo duro o un paño húmedo.
- Limpiar **las aberturas de aire** y eliminar restos de hierba y suciedad.
- Después de la limpieza, pase un paño por los dientes y el árbol y aplicar una delgada película de aceite.

Desmontaje y montaje de los dientes (fig. 6)

Los dientes desgastados empeoran el resultado del trabajo y favorecen la sobrecarga del motor.

Cada vez antes de usar el aparato, debe comprobarse el estado de los dientes. Afilar o cambiar, en su caso, los dientes romos por unos de nuevos. Se recomienda que esos trabajos los realice un técnico.



Cuidado: Extraer para ello el enchufe de corriente y llevar guantes protectores.

Retire del árbol todos los juegos de cuchillas dentadas (fig. 6)

- Quite el perno de muelle y los pasadores correspondientes y extraiga el juego de cuchillas dentadas del árbol.
- El montaje de las cuchillas dentadas se realiza invirtiendo la secuencia de desmontaje.

Atención: el juego de cuchillas dentadas (D) siempre debe montarse con el árbol que va a un lado

Mantenimiento del engranaje (fig. 7)

- La grasa del engranaje debería comprobarse o cambiarse al cabo de aprox. 15 horas de servicio o una vez al año.
- El tornillo de rellenado (E) de la grasa de engranajes se encuentra en el lado izquierdo del armazón del engranaje.
- Nota: Al calentarse el engranaje durante el trabajo, la grasa del engranaje puede licuarse y formar aceite.
- Colocar la **troceadora a motor** sobre el lado derecho y limpiar seguidamente el engranaje para evitar que penetre suciedad cuando extraiga el tornillo de evacuación.
- Para soltar el tornillo debe utilizarse una llave de Allen.
- Rellenar con una prensa o un tubo de grasa convencional grasa de engranajes, hasta que sobresalga por la abertura.
- Utilizar una grasa de engranajes usual del tipo Mobil EPO o equivalente.
- En caso necesario, extraer los dientes.
- Volver a atornillar el tornillo de rellenado.

Guardado

El aparato debería guardarse en una nave seca y limpia, fuera del alcance de los niños.

En el caso de que se guarde largo tiempo, p.ej., durante el invierno, debe protegerse el aparato contra la oxidación y las heladas.

Al finalizar la temporada o si no se va a utilizar el aparato durante más de un mes:

- Limpie el aparato.
- Pasar un paño embebido con aceite por las superficies metálicas para protegerlas contra el óxido (utilizar aceite libre de resinas) o aplicar una delgada capa de aceite pulverizado.
- Plegar el larguero de guía hacia abajo y guardar el aparato en un lugar adecuado.

Servicio de reparaciones

Las reparaciones en herramientas eléctricas sólo las debe realizar un técnico electricista.

Al enviar el aparato para su reparación, sírvase describir los fallos averiguados por usted.



Atención: Las reparaciones eléctricas sólo las debe realizar un electricista o un taller de servicio técnico.

Piezas de recambio

Si necesita accesorios o piezas de recambio, póngase en

contacto con nuestro Departamento de asistencia.

Al trabajar con esta herramienta, no utilice ningún accesorio que no esté entre los recomendados por nuestra empresa. De lo contrario, el operario u otras personas en las proximidades podrían sufrir heridas graves, o la herramienta resultar dañada.

cuchillas dentadas 1.....	70300899
cuchillas dentadas 2.....	70300898
cuchillas dentadas 3.....	70300897
cuchillas dentadas 4.....	70300894
cuchillas dentadas 5.....	70300893
cuchillas dentadas 6.....	70300892
pasadores.....	70300895
perno de muelle.....	70300896

Evacuación y protección del medio ambiente

Si este cortasetos algún día después de haber sido utilizado de una manera intensa debe ser reemplazado o no tienen ningún uso para él por más tiempo, por favor, piense en la protección del medio ambiente. Los aparatos eléctricos, y accesorios no se deben tirar a la basura

doméstica, sino que deben ser suministrados para su reciclaje o depositados en los puntos específicamente situados para ello, protegiendo el medio ambiente de acuerdo con las normas locales aplicables.



Solo para países de la EU

No deseché herramientas eléctricas en la basura doméstica.

Conforme a la directiva europea 2012/19/CE hay que reunir por separado las herramientas eléctricas y otros productos eléctricos y electrónicos que ya no sirvan y reciclarlos de forma acorde con el medio ambiente.

Alternativa de reciclaje al requerimiento de devolución: El propietario del aparato eléctrico está obligado a enviarlo de vuelta, o de forma opcional encargarse de que sea reciclado debidamente en caso de desprenderse de él. Para ello, el aparato viejo también puede ser entregado en un punto de devolución que realice una eliminación conforme a las leyes nacionales de gestión de reciclaje y residuos. Esto no afecta a los accesorios que acompañan al aparato y los elementos auxiliares que no tienen componentes eléctricos.

Solución de averías

Avería	Posibles causas	Solución
No se puede poner en marcha el motor.	No hay electricidad	Comprobar la conexión de corriente.
	El cable es defectuoso.	Comprobar el cable, sacar el enchufe y volver a enchufarlo, cambiarlo en su caso o hacerlo reparar por un experto.
	La combinación de interruptor de seguridad y enchufe es defectuosa.	Hacerlo reparar en un taller especializado.
	Se ha activado la protección contra el sobrecalentamiento	<ol style="list-style-type: none"> 1. La profundidad de trabajo es excesiva. Trabajar a una profundidad menor. 2. Se ha bloqueado un diente. Solucionar el bloqueo. 3. El suelo es demasiado duro. Adaptar a ello la profundidad de trabajo y labrar el suelo, avanzando y retrocediendo repetidas veces. Dejar enfriar el motor aprox. unos 15 minutos antes de volver a iniciar el trabajo.
Ruido inusual	Diente bloqueado	Desconectar el aparato, esperar que se detenga por completo y eliminar el bloqueo .
	Hay una fuga de lubricante.	Hacerlo reparar en un taller especializado.
	Hay tornillos, tuercas y demás elementos de fijación sueltos.	Apretar todos los elementos de fijación. Si no desapareciese el ruido, contactar un taller especializado.
Vibraciones inusualmente intensas	Hay dientes dañados o desgastados.	Cambiarlos o hacerlos comprobar en un taller especializado.
	Profundidad de trabajo excesiva.	Cambiar a una profundidad de trabajo menor.
Mal fresado	Profundidad de trabajo demasiado pequeña.	Cambiar a una profundidad de trabajo mayor.
	Hay dientes desgastados o romos.	Cambiarlos o hacerlos comprobar en un taller especializado.

INNHOLDSFORTEGNELSE

	Side
Beskrivelse av produktet	1
Illustrasjoner	4 - 6
Illustrasjon og forklaring av symboler	7
Tekniske opplysninger	NO-1
Sikkerhetsinstrukser	NO-2
Sikkerhetsinstrukser for jordfreser	NO-2
Formålstjenlig bruk	NO-3
Før du starter	NO-3
Montering	NO-3
Bruken av den motordrevne jordfreseren	NO-3
Transport	NO-4
Vedlikehold og lagring	NO-4
Reparasjonsservice	NO-5
Reservedeler	NO-5
Destruksjon og miljøvern	NO-5
Garantivilkår	NO-6
Utbedring av feil	NO-6
Erklæring om EF-overensstemmelse	
Service	

Elektrisk manuell jordfreser

Tekniske data

Modell	FEM 1500		
Nominell spenning	V~	230	
Nominell frekvens	Hz	50	
Nominell ytelse	W	1500	
Turtall, ubelastet n_0	min ⁻¹	350	
Arbeidsbredde	mm	170/300/450	
Maksimal arbeidsdybde	mm	230	
Vekt	kg	13,8	
Lydytknivå L_{pA} (etter EN 709:1997+A4)	dB (A)	80,5	[K=2,5 dB(A)]
Vibrasjon (etter EN 709:1997+A4)	m/s ²	<2,5	[K=1,5 m/s ²]

Sikkerhetsklasse II; kapslingsgrad IPX4

Det kan gjøres tekniske og optiske endringer uten forvarsel i rammen av den videre utvikling. Av denne grunn er ingen av opplysningene i denne bruksanvisningen bindende. Derfor kan juridiske krav som stilles på basis av bruksanvisningen ikke gjøres gjeldende.



OBS: Støyvern! Ta hensyn til de regionale forskrifter når du tar maskinen i drift.

Sikkerhetsinstrukser



OBS! Les alle henvisninger og veiledninger, og forsikre deg om at du har forstått alt. Hvis følgende henvisninger og veiledninger ikke overholdes, kan det føre til strømstøt, brann og/eller alvorlige personskader.

Ta godt vare på disse henvisningene og veiledningene.

Sikkerhetsinstrukser for jordfraser

Før maskinen tas i bruk

- Maskinen må monteres korrekt før bruk.
- Maskinen må kontrolleres omhyggelig før bruk. Du må kun arbeide med maskiner som er i forskriftsmessig stand. Dersom du oppdager en defekt som kanskje kan utgjøre en risiko for brukeren på maskinen, må du vente med å bruke maskinen til defekten er utbedret..
- Av sikkerhetsgrunner må du skifte ut nedslitte eller skadde deler. Bruk kun originaldeler. Deler som ikke stammer fra maskinprodusenten, kan sitte dårlig og dermed føre til personskader.
- Før drift må alle uvedkommende gjenstander fjernes fra **arbeidsarealet**. Under drift må du også være oppmerksom på eventuelle uvedkommende gjenstander.
- Arbeid bare i dagslys eller med tilstrekkelig godt kunstig lys.
- Bruk øyebeskyttelse og ansikts- eller støvmaske når du arbeider under støvete forhold.
- Bruk egnede klær. Når du bruker maskinen, må du følge instruksene under om arbeidsklær:
 - Det anbefales å bruke **vernehansker** og stabile sko.
 - Langt hår må du ha under et egnet hodeplagg eller liknende.
 - Ikke bruk vide klær eller smykker som kan hekte seg opp i de roterende tindene.

Forskriftsmessig bruk



Under arbeidet med maskinen er brukeren ansvarlig overfor tredjemann.

- Personer som ikke er fortrolige med bruksanvisningen, barn og ungdom som ennå ikke har påkrevd minstealder for å bruke denne maskinen, og personer som er påvirket av alkohol, narkotika eller medikamenter, har ikke lov til å bruke maskinen.

- Maskinen skal utelukkende brukes til det formål den er beregnet på.
- Hold barn og husdyr på avstand. Tilskuere skal holdes på trygg avstand fra maskinen under bruk.
- Kontroller at alle sikkerhetsanordninger er montert og i god tilstand.
- Ikke bruk maskinen i nærheten av underjordiske strømkabler, telefonkabler, rør eller slanger.
- Før du stikker nettpluggen inn i stikkkontakten, må du forvise deg om at strømmnettets effektverdier stemmer overens med de verdier som er angitt på maskinens merkeplate.
- Det er kun tillatt å bruke maskinen når den sikkerhetsavstand som er gitt gjennom styrehåndtaket, overholdes.
- Du må ikke bruke maskinen i helling som er for bratte for en sikker bruk. I helling må du redusere arbeidshastigheten og passe på at du står stabilt.
- Før du starter maskinen, må du kontrollere at tindene ikke er i berøring med uvedkommende gjenstander og kan bevege seg helt fritt.
- Grip fast rundt styrehåndtaket med begge hender. Du må aldri betjene maskinen med bare en hånd.
- Vær i tillegg klar over at maskinen kan sprette uventet opp eller framover, dersom tindene skulle støte mot ekstremt harde, sammenpakkede eller frosne jordklumper, eller dersom de støter mot hindringer som befinner seg nede i jordsmonnet, som f.eks. store steiner, trerøtter eller trestubber.
- Hold hender, føtter og andre kroppsdeler eller klær på avstand fra de roterende tindene. **OBS! Fare for personskader!**
- Før maskinen bare i skritthastighet. Ikke overvurder deg selv. Sørg alltid for å stå stabilt.
- Vær oppmerksom på skjøteledningen under bruk. Du må ikke snuble over kabelen. Hold alltid kabelen på avstand fra tindene.
- Dersom maskinen støter mot en uvedkommende gjenstand, må du kontrollere den for tegn til skader og eventuelt utføre de nødvendige reparasjoner før du fortsetter arbeidet.
- Dersom maskinen begynner å vibrere sterkt, må du straks stanse motoren og finne fram til hva som er årsaken. Vibrasjoner er som regel en indikasjon på at det foreligger problemer.
- Når du skal transportere maskinen, må du ta tak i styrehåndtaket (bærehåndtaket) og løfte den etter dette.

- Du må alltid slå av maskinen, trekke ut nettpuggen og vente til maskinen står helt stille før du utfører vedlikeholds- eller rengjøringsarbeider. **Forsiktig ! Tindene slutter ikke å rotere med en gang maskinen slås av.**
- Utvis forsiktighet når du utfører rengjøring eller vedlikeholdsarbeider på maskinen. **FARE! Pass på fingrene dine! Bruk hansker!**
- Det er forbudt å **endre** eller modifisere elektriske eller mekaniske sikkerhetsanordninger.
- Apparatet er ikke ment til bruk for personer, med reduserte fysiske, sensoriske eller åndelige evner eller manglende erfaring og/eller manglende kunnskaper; så fremt de ikke er under oppsyn av en person som er ansvarlig for deres sikkerhet, eller har blitt gitt instruksjoner fra den ansvarlige om hvordan apparatet brukes.
- Barn skal være under oppsyn for å sørge for at de ikke leker med apparatet.

Elektrisk sikkerhet

- Nettspenningen må stemme overens med den nettspenning som er angitt på maskinens merkeplate (230 V, ~50 Hz). Du må ikke bruke andre strømkilder.
- Det anbefales å bruke en sikkerhetsbryter med nominell utløserstrøm innenfor et område fra 10 til 30 mA for nettkabelen. Henvend deg til en kvalifisert elektriker.
- Du må aldri føre en maskin som er i gang, over en skjøteledning som den er kopledd til, da kabelen i så fall kan bli kappet av. Du må alltid pass på å vite hvor kabelen befinner seg.
- Du må bruke den spesielle kabelholderen (kabelås) til tilkoplingen av skjøteledningen.
- Du må aldri bruke maskinen i regnvær. Du må prøve å unngå at maskinen blir våt, eller at den utsettes for fuktighet. Ikke la maskinen stå utendørs om natten.
- Nettkabelen skal kontrolleres med jevne mellomrom og før hver bruk. Kontroller at kabelen ikke er skadet eller utslitt. Du må ikke bruke maskinen hvis kabelen ikke er i forskriftsmessig stand. Lever den i stedet inn til et autorisert verksted til reparasjon.
- Du må bare bruke skjøteledninger som er egnet til utendørs arbeid. Du må holde skjøteledningen borte fra det området som freses, og fra fuktige, våte eller oljete overflater, skarpe kanter, samt fra varme og drivstoffer.
- Bruk kun skjøteledninger som er godkjente

for utendørs bruk og som ikke er lettere enn gummisangleddninger H07 RN-F etter DIN/VDE 0282 med minst 1,5 mm². De må være beskyttet mot vannsprut.

Formålstjenlig bruk



Denne maskinen er utelukkende beregnet på bruk som elektrisk motordrevet jordfreser i private og hobbyhager.

Den er ikke beregnet på bruk på offentlige arealer, i parker, idrettsanlegg eller i jordbruk og skogbruk.

Apparatet er egnet for knusing av løs, klumpete jord. I tillegg, kan en slik tilførsel torv, gjødsel og kompost i jorden. Apparatet er ikke egnet for å bryte fast jord og gressletter!

Dersom maskinen brukes til andre formål, er dette å betraktes som ikke formålstjenlig og ikke tillatt bruk. Produsenten påtar seg intet ansvar for skader eller personskader som måtte oppstå på grunn av ikke formålstjenlig eller ikke tillatt bruk. Brukeren er selv ansvarlig for alle risikoer som er forbundet med en slik bruk.

Før du starter

Dobbelt isolasjon

Den **motordrevne jordfreseren** er utstyrt med dobbelt isolasjon. Det betyr at alle eksterne metalldeleer er isolert fra strømforsyningen.

Dette oppnås ved at det legges inn et isolerende lag mellom de elektriske og de mekaniske delene. Den dobbelte isolasjonen garanterer deg størst mulig sikkerhet.

Overlastvern

Hvis apparatet blir blokkert av et fremmedlegeme eller motoren blir overbelastet, blir motoren automatisk koblet ut ved hjelp av en beskyttelsesanordning.

- Slipp innkoblingsbryteren. Trekk ut strømstøpselet!
- Fjern blokkeringen og la motoren avkjøles. Skift om nødvendig ut skadde tenner.

Montering (Fig. 2)

Midtre styrestang (Fig. 2a)

Plasser den midtre styrestangen (4) på den nedre styrestangen (6) og fest den med de to medfølgende skruene (M6 x 4 5) og vingemutrene.

Øvre styrestang (Fig. 2a)

Monter sammen den øvre styrestangen (2) og den midtre (4) med de medfølgende skruene (M6 x 45) og vingemutrene.

Brytermontering (Fig. 1) (hvis nødvendig!)

Fest kabelen til bryterbraketten (2).

Monter den 2-hånds sikkerhetsbryteren på øver styrestang (1).

Fest kabelen ved hjelp av kabelklemmene og skruene 4,2x13 på stangen (Fig. 2b).

Montering av styresporen med hjul (Fig. 2c)

Plasser styresporen (7) med hjulet nedover i holdevinkele og fest den med skruen (M6x35) og vingemutteren.

Bruken av den motordrevne jordfreseren

Still inn arbeidsbredden (Fig. 6)

Arbeidsbredden til plogharven kan varieres. Apparatet kan brukes med en, to, eller tre tannsett på hver side (se: „Demontering og montering av tenner“). **Tannsettet (D) må alltid monteres med den ensidige akselen utover!**

Merk: For transport monteres bremsesporen (7) slik at hjulet er nederst. Under arbeid monteres bremsesporen motsatt, slik at hjulet er øverst.

- Kjør maskinen til området som skal bearbeides, før du starter motoren.

Innstilling av bremsesporen (fig. 2c)

Innstillingen av bremsesporen (7) er avgjørende for arbeidsdybden. Jo lenger ned bremsesporen justeres, desto dypere arbeider maskinen seg ned i jorden. Korrekt fresedybde er avgjørende for at resultatet skal bli optimalt. I denne forbindelse kan innstillingen variere, alt etter jordens beskaffenhet.

Nettilkopling (fig. 3)

Stikk forbindelseskabelen inn i maskinens nettplugg og lås den med kabellåsen (3), som vist i fig. 3.

Oppstart (Fig. 4)

- Trykk med tommelen på spærreknappen (I) på venstre side av håndtaket og deretter på driftsbryteren (II).
- Spærreknappen (I) brukes kun til å låse opp muligheten til oppstart og trenger ikke holdes inne etter oppstart av enheten.
- For å slå av enheten slippes bryteren (II).

Obs: Ved denne prosessen blir motoren mekanisk bremsset.

Tips

- Hold maskinen godt fast når du starter den.
- Under arbeidet trekker tindene maskinen framover. Utøv press på styrehåndtaket og senk tindene sakte ned.
- Dersom den **motordrevne jordfreseren** graver seg så dypt ned at den ikke lenger beveger seg fra stedet, må du bevege maskinen lett fra en side til den andre, slik at **den** på nytt beveger seg framover.
- Vi anbefaler å bruke et av fresemønstrøne på figur 5 under forberedelsen av grønnsaksbed for såing.
 - Fresemønster A - Gå to ganger med jordfreseren over det arealet som skal bearbeides. Andre gang går du i rett vinkel i forhold til slik du gikk første gang.
 - Fresemønster B - Gå to ganger med jordfreseren over det arealet som skal bearbeides. Andre gang går du slik at det overlapper med første gang.
- Særlig når du går bakover, og når du trekker den **motordrevne jordfreseren**, må du passe på at du ikke snubler.

- La alltid tindene rotere med høyeste turtall. Under arbeidet må du passe på at du ikke overbelaster maskinen.
- Du må aldri føre den **motordrevne jordfreseren** over skjøteledningen. Forviss deg om at kabelen alltid befinner seg på et trygt sted bak deg.
- Når du arbeider i hellinger, må du alltid innta en posisjon som er diagonal til hellingen, og pass på at du står stødig og sikkert. Du må ikke arbeide i ekstremt bratte hellinger.

Transport



Forsiktig! Slå av motoren før du transporter maskinen.

Tindene og maskinen kan i og for seg også bli skadet selv om motoren er slått av, f.eks. dersom du kjører maskinen over et hardt underlag. Pass på at tidene ikke berører bakken. Benytt transporthjulet for å transportere freseren. Monter da bremsesporen som vist på fig. 2c.

Vedlikehold og lagring



Kople maskinen fra strømforsyningen før du utfører vedlikeholdsarbeider på den - trekk i denne forbindelse maskinpluggen ut av skjøteledningen.

Frigjøre tindene fra uvedkommende gjenstander

Under bruk kan steiner eller trerøtter sette seg fast mellom tindene. Det kan også vikle seg høyt gress eller ugress rundt tindeakselen.

Slipp løs starthåndtaket for å rengjøre tindene. Trekk ut nettpluggen til den **motordrevne jordfreseren** og fjern alle uvedkommende gjenstander fra tindene og tindeakselen.

For at det skal være lettere å fjerne gress og ugress fra tindeakselen, kan du demontere en eller flere tinder fra tindeakselen. Se i denne forbindelse avsnittet „Demontering og montering av tinder“ i håndboken.

Før hver bruk av maskinen

- Kontroller nettkabelen for tegn på skader og aldring (slitasje). Skift ut kabelen dersom den har sprekker, er brukket eller er skadet på annen måte.
- Kontroller tilstanden til fresesynderen og forviss deg om at alle skruforbindelser er trukket forsvarlig til.
- Dersom tindene er sløve, må du eventuelt levere maskinen inn til et fagverksted til reparasjon.

En gang per sesong

- **Smør** tindene og akselen med **olje**.
- Lever maskinen inn til et fagverksted til kontroll og vedlikehold etter endt sesong.

Rengjøring



Forsiktig ! Rengjør maskinen etter hver bruk. Dersom ikke maskinen holdes ren på forskriftsmessig måte, kan dette føre til skader på maskinen eller til feilfunksjoner.



Advarsel! Det er fare for personskader når det utføres arbeider på tindene. Bruk vernehansker.

Du må helst rengjøre maskinen straks du er ferdig med å arbeide med den.

- Rengjør undersiden av huset, området rundt tindene og skjermen og beskyttelsesdekslet med en børste og en klut som er fuktet med mildt såpevann. **Du må aldri spyle maskinen med vann!**
- Når du skal fjerne jord og smuss fra tindene og giret, må du bruke en grov børste eller en fuktig klut.
- Rengjør **luftåpningene**, fjern rester av gress eller smuss.
- Gni tindene og akselen tørre etter rengjøringen og påfør dem et tynt lag med olje.

Demontering og montering av tindene (fig. 6)

Nedslitte tinder fører til et dårlig arbeidsresultat og øker risikoen for at motoren skal bli overbelastet.

Kontroller tindenes tilstand før hver bruk: Slip tindene eller skift dem eventuelt ut med nye ved behov. Det anbefales å la en fagmann utføre disse arbeidene.



Forsiktig ! Trekk ut nettpluggen og bruk vernehansker.

Fjern alle tannsettene fra akselen (fig. 6)

- Fjern den respektive fjærspilten og stikkbolten og trekk tannsettet fra akselen.
- Montering av tannsettene gjøres i motsatt rekkefølge.



Obs: Tannsettet (D) må alltid monteres med den ensidige akselen utover!

Vedlikehold av giret (fig. 7)

- Girfettet bør kontrolleres og etterfylles ved behov hver 15. driftstime eller en gang årlig.
- Påfyllingspluggen (E) for girfett befinner seg på venstre siden av girkassen.
- Merk: Ettersom giret blir varmt under bruk, kan girfettet bli flytende og få konsistens av olje.
- Legg den **motordrevne jordfreseren** over på høyre side og rengjør giret for å hindre at det kommer smuss inn i giret når oljepluggen demonteres.
- Bruk en unbrakonøkkel for å løse skruen.
- Fyll på tilstrekkelig girfett direkte fra tuben eller med en fettpresse, helt til det kommer ut av åpningen.
- Bruk vanlig girfett av sorten Mobil EPO eller likeverdig.
- Demonter tindene om dette er nødvendig.
- Skru påfyllingspluggen på igjen.

Lagring

Maskinen bør oppbevares i et tørt og rent rom utenfor barns rekkevidde.

Under lagring over en lang periode - som f.eks. om vinteren - må man passe på at maskinen ikke utsettes for rust og frost.

Når sesongen er over, eller dersom maskinen ikke skal brukes i løpet av mer enn en måned:

- Rengjør maskinen.
- Gni alle metalloverflater med en klut som er vætt med

olje, for å beskytte dem mot rust (bruk harpiksfri olje), eller påfør et tynt lag med sprayolje.

- Fell sammen styrehåndtaket og oppbevar maskinen på et egnet sted.

Reparasjonsservice

Reparasjoner på elektrisk verktøy skal kun utføres av autoriserte elektrikere.

Når du sender maskinen inn til reparasjon, må du vennligst beskrive den feilen du har konstatert.



OBS! Elektriske reparasjoner skal kun utføres av en autorisert elektriker hhv. på et kundeservice-verksted!

Reservedeler

Om du behøver tilbehør eller reservedeler, må du ta kontakt med vår service.

Ved arbeidet med dette apparatet må du ikke bruk ekstradelar utenom de som anbefales av våre selskap. Ellers kan operatøren eller andre personer som oppholder seg i nærheten få alvorlige skader, eller apparatet kan ta skade.

Tannsettet 1.....	70300899
Tannsettet 2.....	70300898
Tannsettet 3.....	70300897
Tannsettet 4.....	70300894
Tannsettet 5.....	70300893
Tannsettet 6.....	70300892
Stikkbolten.....	70300895
Fjærspilten.....	70300896

Destruksjon og miljøvern

Dersom hekksaksen en dag er blitt brukt så intensivt, at den må skiftes ut eller du ikke lenger har bruk for den, må du huske å tenke på miljøvern. Elektriske apparater, tilbehør og emballasje skal ikke kastes i vanlig husholdningsavfall, men skal leveres til en miljøvennlig gjenvinning i henhold til lokale bestemmelser.



Kun for EU-land

Elektroverktøy skal ikke kastes i husholdningsavfall!

I henhold til EU-direktiv 2012/19/EF om gamle elektriskapparater og innarbeiding i nasjonal lovgivning, må oppbrukt elektroverktøy samles separat og leveres til en miljøvennlig gjenvinning.

Resirkuleringsalternativ til returanmodning:

Eieren av det elektriske apparatet er alternativt istedenfor retur forpliktet til hensiktsmessig deponering dersom eierskapet opphører. Det gamle apparatet kan dertil også overlates til en gjenvinningsstasjon, som utfører avhending i forbindelse med nasjonal lovgivning om avfallsfjerning og avfall. Tilbehør og verktøy uten elektriske komponenter som er vedlagt de gamle apparatene påvirkes ikke av dette.

Utbedring av feil

Feil	Mulige årsaker	Utbedring
Ikke mulig å starte motoren.	Ingen strøm	Kontroller nettkoplingen.
	Kabel defekt	Kontroller kabelen, trekk ut pluggen og plugg den inn igjen, skift den eventuelt ut ved behov, eller få den reparert hos en fagmann.
	Sikkerhetsbryter/plugg-kombinasjon defekt	Lever den inn til et autorisert fagverksted til reparasjon.
	Overopphetningsvernet er aktivert	1. For stor arbeidsdybde. , Arbeid med mindre arbeidsdybde. 2. Tindene er blokkert. Fjern blokkeringen. 3. Jorden er for hard. Tilpass arbeidsdybden tilsvarende og bearbeid jorden ved å kjøre gjentatte ganger fram og tilbake. La motoren avkjøles i ca. 15 minutter før du gjenopptar arbeidet.
Uvanlige lyder	Blokkerte tinder	Slå av maskinen, vent til maskinen har stanset helt. Fjern blokkeringen.
	Det lekker ut smøremiddel	Lever den inn til et autorisert fagverksted til reparasjon
	Skruer, mutre eller andre festelementer er løse	Trekk til alle elementer; dersom ulydene fortsetter, må du stanse maskinen og ta kontakt med et fagverksted.
Uvanlig sterke vibrasjoner	Tindene er skadete eller nedslitte	Skift dem ut eller få dem kontrollert på et fagverksted.
	For stor arbeidsdybde	Innstill korrekt arbeidsdybde.
Dårlig freseytelse	For liten arbeidsdybde	Innstill korrekt arbeidsdybde.
	Nedslitte/sløve tinder	Skift dem ut eller få dem kontrollert på et fagverksted.

İçindekiler	Sayfa
Parça İsimleri	1
Görüntüler	4 - 6
Symbolien selitykset	7
Teknik bilgiler	TR-1
Genel güvenlik uyarıları	TR-2
Güvenlik uyarıları	TR-2
Amacına uygun kullanım	TR-3
Çalışmaya başlamadan önce	TR-3
Montaj	TR-3
Motorlu çapanın çalıştırılması	TR-4
Taşınması	TR-4
Bakım ve muhafaza edilmesi	TR-4
Tamir servisi	TR-5
Yedek parçalar	TR-5
İmha ve çevre koruması	TR-5
Garanti koşulları	TR-5
Arızaların giderilmesi	TR-6
AB-Uygunluk açıklaması	
Hizmet	

Elektrikli Rotovator

Teknik bilgiler

Modeli	FEM 1500	
Nominal gerilim	V~	230
Nominal frekans	Hz	50
Nominal güç	W	1500
Rölanti adeti devri n_0	min ⁻¹	350
Çalışma genişliği	mm	170/300/450
Maksimum çalışma derinliği	mm	en çok 230
Ağırlığı	kg	13.8
Ses basıncı seviyesi L_{pA} (EN 709:1997+A4)	dB (A)	80.5 K=2,5 dB(A)
Titreşim (EN 709:1997+A4)	m/s ²	<2,5 K=1,5 m/s ²

Koruma sınıfı II; Koruma türü IPX4

Gelişmeler çerçevesinde teknik ve optik değişiklikler önceden bildirilmeden yapılabilir. Bu yüzden bu kullanma kılavuzundaki tüm bilgiler için garanti verilmez. Bundan dolayı kullanma kılavuzundan dolayı yasal haklar talep edilemez.



Dikkat: Gürültüye karşı koruma! Çalıtırma sırasında bölgesel hükümlere dikkat ediniz.

Genel güvenlik uyarıları

⚠ Dikkat! Bütün talimatların okunması gerekmektedir. Aşağıda belirtilen talimatlara uyulması sırasında yapılan hatalar elektrik çarpmasına, yangın ve/veya ağır yaralanmalara neden olabilir. Bundan sonra kullanılan "Elektrikli alet" terimi elektrikle çalışan elektrikli aletler (elektrik kablolu) ve bataryayla çalışan elektrikli aletler (elektrik kablosu olmadan) için kullanılmaktadır.

BU TALİMATLARI İYİ BİR ŞEKİLDE MUHAFAZA EDİNİZ.

GÜVENLİK UYARILARI

İlk işleme almadan önce

- Cihaz, kullanımdan önce usulüne uygun olarak monte edilmelidir.
- Cihaz kullanımdan önce titiz bir şekilde kontrol edilmelidir. Sadece kusursuz durumda olan cihazlarla çalışınız. Cihazda kullanıcısı için bir tehlike teşkil etme ihtimali olan bir arıza tespit ettiğinizde, cihazı ancak arızanın giderilmesinden sonra çalıştırınız.
- Aşınmış veya hasarlı parçaları güvenlikle ilgili nedenlerden dolayı değiştiriniz. Sadece orijinal yedek parçalar kullanınız. Üreticisine ait olmayan parçalar kötü olabilir ve yaralanmalara neden olabilirler.
- İşlemeye almadan önce **çalışma sahasındaki** bütün yabancı cisimlerin uzaklaştırılması gerekmektedir, çalıştırılması sırasında da yabancı cisimlere dikkat ediniz.
- Sadece gündüz ışığında veya yeterli bir aydınlatma ile çalışınız.
- Koruyucu gözlük ve tozlu ortamlarda yüz veya toz maskesi takınız.
- İşe uygun olan giysiler giyiniz. Cihazı kullanırken iş giysileriyle ilgili aşağıdaki uyarılara dikkat ediniz:
 - **Koruyucu** eldivenlerin ve sağlam ayakkabıların kullanılması tavsiye olunur.
 - Uzun saçlarınız varsa, bunları uygun bir baş örtüsü veya benzeri altında saklayınız.
 - Rotatif çapa uçlarına takılabilen bol giysiler giymeyiniz veya takılar takmayınız.

Usulüne uygun kullanım

⚠ Kullanıcı, cihazla çalışırken üçüncü şahıslara karşı sorumludur.

- Kullanma kılavuzunu öğrenmemiş, bu cihazın kullanılması için geçerli asgari yaşa ulaşma-

miş çocuklar ve gençler ve alkol, uyuşturucu madde ve ilaç etkisi altında olan şahısların bu cihazı kullanması yasaktır.

- Bu cihazı sadece öngörülmediği amaç için kullanınız.
- Çocukları ve ev hayvanlarını uzak tutunuz. Seyirciler cihaz kullanılırken, cihaza güvenli bir mesafede tutulmalıdır.
- Bütün güvenlik tertibatlarının takılı ve iyi bir durumda olmasından emin olunuz.
- Cihazı yer altına döşenmiş elektrik kabloları, telefon kabloları, borular veya hortumların yakınında kullanmayınız.
- Fişi elektrik prizine takmadan önce, elektrik şebekesinin güç verilerinin cihazın güç levhası üzerindeki bilgilere uygun olmasına dikkat ediniz.
- Cihaz sadece, kılavuz giriş tarafından belirlenen güvenlik mesafesine uyulduğunda kullanılabilir.
- Cihazı, güvenli bir çalışma için fazla dik olan eğimli yerlerde kullanmayınız. Eğimli yerlerde çalışma hızını düşürünüz ve güvenli bir şekilde dikilmeye dikkat ediniz.
- Cihazı çalıştırmadan önce çapa uçlarının yabancı cisimlere dokunmamasından ve tamamıyla serbest bir şekilde hareket edebilmesinden emin olunuz.
- Kılavuz girişi iki elinizle sıkıca tutunuz. Cihazı asla tek elle kullanmayınız.
- Çapa uçları çok sert, sıkışmış veya donmuş toprağa veya büyük taşlar, kökler veya ağaç kütükleri gibi toprağın içindeki yabancı cisimlere çarptığında, cihazın aniden yukarıya veya öne doğru sıçrayabildiğini unutmayınız.
- Ellerinizi, ayaklarınızı ve vücudunuzun diğer kısımlarını veya giysilerinizi rotatif çapa uçlarından uzak tutunuz. **Dikkat! Yaralanma tehlikesi!**
- Cihazı sadece adım adım ilerleyecek bir hızda sürünüz. Kendinize aşırı yüklenmeyiniz. Daima güvenli bir şekilde dikilmeye dikkat ediniz.
- Cihazla çalışırken uzatma kablosuna dikkat ediniz. Kabloya takılıp düşmeyiniz. Kabloyu daima çapa uçlarından uzak tutunuz.
- Cihaz bir yabancı cisme çarptığında, çalışmaya devam etmeden önce hasarları yönünden kontrol ediniz ve gerektiğinde tamir ediniz.
- Cihaz anormal şekilde titreşim göstermeye başladığında, derhal motoru kapatınız ve nedenini tespit ediniz. Titreşimler genelde problemlere işaret etmektedirler.

- Cihazı taşımak için kılavuz kirışinden (tutma kulpu) tutunuz ve yukarı kaldırmaz.
- Bakım veya temizlik işleri yapmadan önce cihazı daima kapatınız, elektrik fişini çekiniz ve cihaz tamamıyla durana kadar bekleyiniz. **Dikkat! Çapa uçları cihaz kapatıldıktan hemen sonra durmaz.**
- Cihazdaki temizlik veya bakım işleri sırasında dikkatli olunuz. **TEHLİKE! Parmaklarınız dikkat ediniz! Eldiven giyiniz!**
- Elektrikli veya mekanik güvenlik tertibatlarının **değiştirilmesi** veya modifiye edilmesi yasaktır.
- Bu cihaz fiziki veya aklı dengesi yerinde olmayan ya da denetim altında bulunmaması veya güvenliklerinden sorumlu bir kişi tarafından cihazın kullanımına ilişkin bilgilendirilmemiş olmaları halinde yeterli deneyim ve bilgiye sahip olmayan kişiler (çocuklar dahil) tarafından kullanıma uygun değildir.
- Çocuklar, cihaz ile oynamadıklarının garanti edilmesi için, denetim altında tutulmalıdır.

Elektrik güvenliği

- Şebeke gerilimi cihazın güç levhası üzerindeki verilere uygun olmalıdır (230 V~, 50 Hz). Başka elektrik kaynakları kullanmayınız.
- Elektrik kablosu için, nominal devreye girme akımı 10 ile 30 mA arasında olan bir koruyucu şalterin kullanılması tavsiye olunur. Vasıflı bir elektrikçiye başvurunuz.
- Çalışmakta olan cihazı asla, bağlı bulunduğu uzatma kablosu üzerinden geçirmeyiniz, çünkü aksi halde kablo kesilebilir. Daima kablonun nerede bulunduğuna dikkat ediniz.
- Uzatma kablosunu bağlamak için özel kablo tutma tertibatını (kablo yükünü azaltma tertibatını) kullanınız.
- Cihazı asla yağmurda kullanmayınız. Cihazın ıslanmasından veya neme maruz kalmasından sakınmaya çalışınız. Geceleri dışarıda bırakmayınız.
- Elektrik kablosu düzenli aralıklarda ve her kullanımdan önce kontrol edilmelidir; kablonun hasarlı veya aşınmış olmasından emin olunuz. Kablo usulüne uygun bir durumda olmadığında cihazı kullanmayınız; bunun yerine yetkili bir servise götürünüz.
- Sadece dışarıda çalışmaya uygun olan uzatma kabloları kullanınız. Uzatma kablosunu çapalanacak alandan, nemli, yağlı veya yağlı yüzeylerden, keskin kenarlardan ve de ısı ve yakıtlardan uzak tutunuz.

- Yalnızca H07 RN-F tipi DIN/VDE 0282 normlarına uygun kauçuk kaplı kablolardan daha hafif olmayan ve en az 1.5 mm², çapında dış kullanıma uygun uzatma kablosu kullanınız. Kablo ıslanmaya dayanıklı olmalıdır.

Amacına uygun kullanım

 **Bu cihaz sadece özel ve hobi bahçelerinde elektrikli motorlu çapa olarak kullanılmak içindir.**

Kamuya açık alanlarda, parklarda, spor tesislerinde ve tarım ve ormancılıkta kullanılmak için tasarlanmamıştır.

Bu cihaz, önceden kabartılmış, kaba zemini küçültmeye uygundur. Ayrıca, toz, gübre ve kompost da zemine işlenebilir. Cihaz, sert zeminleri ve cam yüzeyleri kırmak için uygun değildir!

Cihazın başka bir amaç için kullanılması amacına uygun olmayan kullanıp olup, uygun değildir. Üretici, usulüne uygun olmayan veya izin verilmeyen kullanımdan dolayı oluşan hasarlar veya yaralanmalar için sorumluluk üstlenmez. Kullanıcı **bunlara** bağlı bütün riskleri taşır.

Çalışmaya başlamadan önce

Çift izolasyon

Motorlu çapa çift izolasyonludur. Bunun anlamı, bütün harici metal parçaların elektrik beslemesine karşı izole edilmiş olduğudur.

Bu, elektrikli ve mekanik parçalar arasında bir izolasyon tabakasının yerleştirilmesiyle elde edilmektedir. Çift izolasyon size mümkün olan en yüksek seviyedeki güvenliği sağlamaktadır.

Aşırı yük koruması

Cihaz bir yabancı cisim tarafından bloke edilirse veya motora aşırı yüklenilirse, motor bir koruma tertibatı tarafından otomatik olarak kapatılır.

- Çalıştırma kolunu bırakın. Şebeke fişini çekin!
- Blokaj nedenini giderin ve motorun soğumasını bekleyin. Gerekirse hasarlı zıvanayı değiştirin.

Montaj (şekil. 2)

Orta kılavuz lataları (şekil 2a)

Orta kılavuz latasını (5) alt kılavuz latasına (7) dayayın ve onu beraberinde gelen vidalarla (M6 x 45) ve kelebek somunlarıyla sabitleyin.

Üst kılavuz lataları (şekil 2a)

Üst (1) ve orta kılavuz latasını (5) beraberinde gelen vidalarla (M6 x 45) ve kelebek somunlarıyla bağlayın.

Şalter montajı (şekil 1) (gerekirse!)

Halatlı Elektropalangalar yükleyin

2 elli güvenlik şalterini üst kılavuz latasına takın.

Kablo kelepçe ve vida üzerindeki kolu kullanarak kablo bağlayın (şekil 2b).

Çarklı çapa zımbasının montajı (şekil 2c)

Çapa zımbasını (8) çarkla birlikte aşağıya doğru tutma

köşebendine yerleştirin ve vidayla (M6x35) ve kelebek somunuyla sabitleyin.

Motorlu çapanın çalıştırılması

Çalışma genişliğinin ayarlanması (şekil 6)

Çapanın çalışma genişliği değiştirilebilir. Cihaz bir, iki veya üç zıvana setiyle her tarafta çalıştırılabilir (bkz.: „Zıvanaların sökülmesi ve takılması“). **Bu esnada zıvana seti (X) tek taraflı mille her zaman dışta monte edilmelidir!**

Uyarı: Taşımak için çapalama mahmuzu (8) teker aşağıda olacak şekilde monte edilir. Çalışmak için çapalama ucu teker yukarıda olacak şekilde tersine göre monte edilir.

- Motoru çalıştırmadan önce cihazı çalışacağınız alana sürünüz.

Çapalama mahmuzunun ayarı (Şek. 2c)

Çapalama mahmuzunun ayarı (8) çalışma derinliğini belirler. Çapalama mahmuzu ne kadar çok aşağı doğru ayarlanırsa, cihaz toprağın içine o kadar fazla girmektedir. En iyi sonuç için doğru çapalama derinliği önemlidir ve bu sırada ayar toprağın özelliğine göre farklı olabilir.

Elektrik bağlantısı (Şek. 3)

Cihazın elektrik kablosunu elektrik prizine takınız ve kablo yükünü azaltma tertibatıyla 3. şekilde gösterildiği gibi emniyete alınız.

Çalıştırma (şekil 4)

- Başparmağınızla tutma kolunun solundaki kilit düğmesine (I) ve sonra çalıştırma düğmesine (II) basın.
- Kilit düğmesi (I) sadece çalıştırma kilidini açmak içindir ve çalıştırmadan sonra basılı tutulması gerekmez.
- Kapatmak için düğmeyi (II) bırakın.

Tavsiyeler

- Çalıştırırken cihazı iyice tutunuz.
- Çapa uçları çalışma sırasında cihazı öne doğru çeker; kılavuz giriş üzerine basınız ve çapa uçlarını yavaşça yere bırakınız.
- **Motorlu çapa** yerinden kımıldayamayacak kadar derine daldığında, **cihazı** tekrar öne doğru hareket edene kadar, hafifçe bir tarafından diğer tarafına doğru hareket ettiriniz.
- Tohum ocaklarının hazırlanması için Şek.5'de gösterilen çapalama desenlerinden birinin uygulanmasını tavsiye etmekteyiz.
 - Çapalama deseni A – İşlenecek alan üzerinden iki defa çapalayarak geçiniz, ikinci defasında birinci yola dik açı oluşturacak şekilde.
 - Çapalama deseni B – İşlenecek alan üzerinden iki defa çapalayarak geçiniz, ikinci defasında birinci yolla biraz üst üste gelecek şekilde.
- Özellikle geri geri giderken ve **motorlu çapayı** çekerken düşmemeye dikkat ediniz.
- Çapa uçlarını daima en yüksek devir sayısında çalıştırınız; çalışırken cihaza aşırı yüklenmemesine dikkat ediniz.

- **Motorlu çapayı** asla uzatma kablosu üzerinden geçirmeyiniz; kablounun daima arkanızda ve güvenli bir konumda kalmasından emin olunuz.
- Eğimlerde çalışırken daima eğime çapraz olan bir pozisyonda durunuz ve daima sağlam bir şekilde dikilmeye dikkat ediniz. Aşırı dik eğimli yerler üzerinde çalışmayınız.

Taşınması



Dikkat! Cihazı taşımadan önce motoru kapatınız.

Cihazın çapa uçları ve cihazın kendisi, cihazı motoru kapalıyken örn. sert bir zemin üzerinden hareket ettirdiğinizde de hasar görebilirler. Çapa uçlarının zemine dokunmamasına dikkat ediniz. Çapayı taşımak için taşıma tekerini kullanınız. Bunun için çapalama mahmuzunu lütfen 2. şekilde gösterildiği gibi monte ediniz.

Bakım ve muhafaza edilmesi



Bakım işlerini yapmadan önce cihazı elektrik beslemesinden kesiniz – bunun için cihaz fişini uzatma kablosundan çekiniz.

Çapa uçlarındaki yabancı cisimlerin temizlenmesi

Çalışma sırasında çapa uçlarına taşlar veya kökler takılabilir ve aynı şekilde çapa uçları miline uzun çimenler veya yabancı otlar sarılabilir.

Çapa uçlarını temizlemek için çalıştırma kolunu bırakınız. **Motorlu çapanın** elektrik fişini çekiniz ve çapa uçları ve çapa uçları mili üzerindeki bütün yabancı cisimleri temizleyiniz.

Çimen ve yabancı otları çapa uçları milinden daha kolay temizlemek için, çapa uçları milinden bir veya birkaç çapa ucunu çıkartabilirsiniz. Bunun için el kitabındaki „Çapa uçlarının sökülmesi ve takılması“ bölümüne bakınız.

Cihazın her kullanımından önce

- Bağlantı kablosunu hasarlar ve eskime (aşınma) yönünden kontrol ediniz. Çatlak, kırılma veya başka hasarlar olduğunda kabloyu değiştiriniz.
- Freze silindirinin durumunu kontrol ediniz ve bütün vida bağlantılarının iyice sıkılanmış olmasından emin olunuz.
- Çapa uçları kütleleşmişse, cihazı gerektiğinde tamir için bir servise götürünüz.

Sezonada bir defa

- Çapa uçlarını ve mili **yağlayınız**.
- Cihazı sezonun sonunda bir servis tarafından kontrol ettirip bakımını yaptırınız.

Temizlenmesi



Dikkat! Cihazı her kullanımdan sonra temizleyiniz. Cihaz usulüne uygun olarak temizlenmediğinde, bu cihazda hasarlara veya hatalı fonksiyonlara neden olabilir.



İkaz! Çapa uçlarında çalışırken yaralanma tehlikesi bulunmaktadır. Koruyucu eldivenler giyiniz.

Mümkün olduğunda cihazı, cihazla çalıştıktan hemen sonra temizleyiniz.

- Çapa uçları etrafındaki cihaz gövdesinin alt kısmını ve kir tutucuyu ve de koruyucu kapağı bir fırça ve hafif deterjanlı suyla ıslatılmış bir bezle temizleyiniz. **Cihazın üzerine asla su püskürtmeyiniz!**
- Çapa uçları ve dişli kutusu üzerindeki toprak ve kirleri temizlemek için kaba bir fırça veya nemli bir bez kullanınız.
- **Hava deliklerini** temizleyiniz, çim ve pislik artıklarını çıkartınız.
- Temizlikten sonra çapa uçlarını ve mili kurulayınız ve üzerlerine ince bir tabaka yağ sürünüz.

Çapa uçlarının sökülmesi ve takılması (Şek. 6)

Aşınmış çapa uçları kötü bir çalışma sonucuna ve motora daha çabuk aşırı yüklenilmesine neden olur. Her kullanımdan önce çapa uçlarının durumunu kontrol ediniz. Çapa uçlarını bileyiniz ve gerektiğinde yenileriyle değiştiriniz. Bu işlerin bir uzman tarafından yaptırılmasını tavsiye etmekteyiz.

⚠ Dikkat! Elektrik fişini çekiniz ve koruyucu eldiven giyiniz.

Milden tüm zıvana setlerinin çıkarılması

- İlgili yay kopilyasını ve geçmeli saplamayı çıkarın ve zıvana setini milden çekin.
- Zıvana setlerinin montajı tersi sırada gerçekleşir.

⚠ Dikkat! Zıvana seti (X) tek taraflı mille her zaman dışta monte edilmelidir!

Çapa ucu tutucusundaki/tutucusuna çapa uçlarının sökülmesi ve takılması

Bir veya iki çapa ucu parçası hasar görmüşse, ilgili çapa ucunun tek olarak değiştirilmesi gerekmektedir; komple çapa ucu takımının değiştirilmesi gerekli değildir.

- Bir taraftan vidaları sökünüz ve diğer taraftan emniyet somunlarını tutunuz.
- Hasarlı çapa ucunu sökünüz ve yenisiyle değiştiriniz.

Şanzımanın bakımı (Şek. 7)

- Dişli gresi yakl. her 15 işletme saatinde bir veya yılda bir defa kontrol edilmeli ve gerektiğinde takviye edilmelidir.
- Dişli gresi doldurma vidası (X) şanzıman gövdesinin sol tarafında bulunmaktadır.
- Uyarı: Şanzıman çalıştığı sırada ısındığından, dişli gresi sıvı yağa dönüşebilir.
- **Motorlu çapayı**, boşaltma vidasını söktüğünüzde dişli kutusu içine kir girmesini önlemek için sağ tarafı üzerine yatırınız ve temizleyiniz.
- Vidayı sökmek için bir allen anahtarı kullanınız.
- Doğrudan tüpten veya bir gres tabancasıyla delikten taşacak kadar bir miktar dişli gresi doldurunuz
- Piyasada bulunan normal Mobil EPO türü veya benzer bir dişli gresi kullanınız.
- Gerektiğinde çapa uçlarını çıkartınız.
- Doldurma vidasını tekrar sıkılayınız.

Muhafaza edilmesi

Cihaz kuru ve temiz bir odada, çocukların erişemeyeceği bir yerde muhafaza edilmelidir.

Uzun süre muhafaza edilmesi sırasında – örn. kış mevsiminde gibi – cihazın pas ve dondan korunmasına dikkat edilmelidir.

Sezon sonunda veya cihaz bir aydan fazla bir süre için kullanılmayacaksa:

- Cihazı temizleyiniz.
- Bütün metal yüzeyleri, pastan korumak için yağa daldırılmış bir bezle ovunuz (reçinesiz yağ kullanınız) veya ince bir tabaka yağ spreyi uygulayınız.
- Kılavuz kirişi aşağı doğru katlayınız ve cihazı uygun bir yerde muhafaza ediniz.

Tamir servisi

Elektrikli takımlardaki tamirler sadece bir elektrik uzmanı tarafından yapılabilir.

Lütfen makineyi bize tamir için gönderirken tespit ettiğiniz hatayı tarif ediniz.

⚠ Dikkat! Elektrik tamir işleri sadece bir elektrik uzmanı veya müşteri servisi tarafından yapılabilir!

Yedek parçalar

Aksesuar veya yedek parçalara ihtiyacınız olduğunda lütfen servisimize başvurun.

Bu cihazla çalışırken, şirketimizin tavsiye ettikleri dışında hiçbir ilave parça kullanmayın. Aksi takdirde kullanıcı veya yakında bulunan diğer kişiler ağır bir şekilde yaralanabilir veya cihaz hasar görebilir.

Zıvana setini 1.....	70300899
Zıvana setini 2.....	70300898
Zıvana setini 3.....	70300897
Zıvana setini 4.....	70300894
Zıvana setini 5.....	70300893
Zıvana setini 6.....	70300892
Geçmeli saplamayı.....	70300895
Yay kopilyasını.....	70300896

İmha ve çevre koruması

Ömrünü tamamladığında aleti usulüne uygun şekilde elden çıkartacak bir yere teslim edin. Kötüye kullanımı önlemek için, aletin elektrik kablосunu sökün. Aleti ev çöpüne atmayın. Çevre koruma açısından, elektronik aletleri toplayan bir kuruma verin. Bağlı olduğunuz belediye, size ilgili adresleri ve çalışma saatlerini verecektir. Ambalaj malzemelerini ve artık kullanılmayan aksesuarları da yetkili toplama kurumlarına teslim edin.



Sadece AB ülkeleri için

Elektrikli aletleri ev çöpüne atmayın!

Avrupa Topluluğu'nun elektrikli, elektronik ve eski cihazlar hakkındaki 2012/19/EG sayılı direktifi uyarınca ve bu direktifin ulusal hukuka uyarlanması sonucunda, kullanılmış elektrikli aletler ayrı olarak toplanmak ve çevreyi koruyacak şekilde yeniden değerlendirilmek üzere yetkili bir kuruma teslim edilmek zorundadır.

Geride gönderme talebine alternatif geride dönüştürme yöntemi: Elektrikli aletin sahibi, aleti geride göndermek yerine, alternatif bir yöntem kullanmak isterse, mülkiyet görevi çerçevesinde, aletin usulüne uygun şekilde değerlendirilmesini sağlamakla yükümlüdür. Eski alet bu amaçla, ulusal devridaim ekonomisi anlamında ve atıklarla ilgili kanunlar çerçevesinde bertaraf etme işlemleri gerçekleştiren bir kuruma da teslim edilebilir. Eski aletlere eklenmiş olan ve elektrikli veya elektronik parça içermeyen yardımcı aksesuarlar ve yardımcı maddeler bu düzenleme kapsamında değildir.

Arızaların giderilmesi

Arıza	Olası nedenleri	Giderilmesi
Motor çalıştırmıyor.	Elektrik yok	Şebeke bağlantısını kontrol ediniz.
	Kablo arızalı	Kabloyu kontrol ediniz, fişi çekiniz ve tekrar takınız, gerektiğinde değiştiriniz veya bir uzmana tamir ettiriniz.
	Emniyet şalteri/fiş kombinasyonu arızalı	Tamiri bir servise yaptırınız.
	Aşırı ısınmaya karşı koruma tertibatı devreye girdi	1. Çalışma derinliği fazla, daha az bir çalışma derinliğiyle çalışınız. 2. Çapa uçları bloke, bloke durumu gideriniz 3. Toprak çok sert, çalışma derinliğini uygun şekilde ayarlayın ve toprağı birkaç defa ileri ve geri sürerek işleyiniz. Çalışmaya devam etmeden motorun yaklaşık 15 dakika soğumasını bekleyiniz.
Anormal sesler	Çapa uçları bloke	Cihazı kapatınız, cihazın tamamıyla durmasını bekleyiniz.
	Yağlama maddesi akıyor	Bir servise tamir ettiriniz
	Vidaları, somunları veya diğer tespit elemanları gevşemiş	Bütün elemanları sıkılayınız, sesler devam ettiğinde servise başvurunuz.
Anormal şekilde fazla titreşim	Çapa uçları hasarlı veya aşınmış	Değiştiriniz veya bir servise kontrol ettiriniz.
	Çalışma derinliği fazla	Doğru çalışma derinliğini ayarlayınız.
Kötü çapalama gücü	Çalışma derinliği az	Doğru çalışma derinliğini ayarlayınız.
	Aşınmış/küt çapa uçları	Değiştiriniz veya bir servise kontrol ettiriniz.



**IKRA
ELEKTRİKLİ ROTOVATÖR
GARANTİ BELGESİ**

Belge Düzenlenme Tarihi: **18.12.2018**

Bu belgenin kullanılmasına 6502 sayılı Tüketicinin korunması hakkında Kanun ve bu Kanuna dayanılarak yürürlüğe konulan Garanti Belgesi Yönetmeliği uyarınca T.C. Gümrük ve Ticaret Bakanlığı Tüketicinin Korunması ve Piyasa Gözetimi Genel Müdürlüğü tarafından izin verilmiştir.

TÜRKİYE GENEL DİSTRİBÜTÖRÜ



- HEMI 1200 (HURRICANE)
 EM 1200
 FEM 1500 (FLEXO)

- HEMI 1000 (HURRICANE)
 EM 750



İTHALATÇI FİRMANIN

Ünvanı : ZİMAŞ ZİRAAT MAKİNALARI SAN. VE TİC. A.Ş.
Adresi : 1202/1 SOKAK NO:101/G YENİŞEHİR 35110 İZMİR
Tel : 0232 4591581 – 4580586
Faks : 0232 4572697
E-posta : info@zimasziraat.com

**YETKİLİNİN
İMZA VE KAŞESİ**

SATICI FİRMANIN

Ünvanı :
Adresi :
Tel :
Faks :
E-posta :
Fatura Tarih ve Sayısı:
Teslim Tarihi ve Yeri:

**YETKİLİNİN
İMZA VE KAŞESİ**

**MALIN
CİNSİ** : ELEKTRİKLİ ROTOVATÖR
MARKASI : IKRA
MODELİ :

HEMI 1200 (HURRICANE)
 EM 1200
 FEM 1500 (FLEXO)

HEMI 1000 (HURRICANE)
 EM 750

BANDROL VE SERİ NO :
TESLİM TARİHİ VE YERİ :
GARANTİ SÜRESİ : 2 YIL
AZAMI TAMİR SÜRESİ : 20 İŞ GÜNÜ

YETKİLİ SERVİS LİSTESİ

- ZİMAŞ ZİRAAT MAKİNALARI SAN. VE TİC. A.Ş.**
1202/1 Sokak No. 101/G Yenışehir / İZMİR
Tel: 0232 4591581 Faks: 0232 4572697
mail: info@zimasziraat.com
- ANADOLU JEN. İNŞ. İTH. İHR. SAN. VE TİC.LTD.ŞTİ.**
Mersinli Mah. 2830 Sok. No:18 1.Sanayi Sitesi Konak/ İZMİR
Tel: 0(232) 4330243 – 4572728
Faks: 0(232)- 4582810
- ÜNSALLAR MAK. MOTOR SAN. TİC. LTD. ŞTİ.**
Çankırı Caddesi Yıba Çarşısı 2. Zemin No: 45/46 Dışkapı / ANKARA
Tel: 0312 3245302 Faks: 0312 3241819
- BAHAR OTOMOTİV SAN. TİC. LTD. ŞTİ.**
Tersane Caddesi No: 13
Karaköy / İSTANBUL
Tel: 0212 2386991 Faks: 0212 2386993
mail: alikemal@baharbahce.com.tr
- KIRKLAR OTOMOTİV SAN.TİC.LTD.ŞTİ.**
Yavuz Selim Cad. Zühtiye Ökten İş Merk.
A BLOK NO: 17/6 ANTAKYA /HATAY
TEL: 0326 225 09 26 FAX: 0326 225 29 83
- GÜVEN MOTOR / CEMİL METİN**
Cumhuriyet Mahallesi 668 Sokak No: 20
Muratpaşa / ANTALYA
Tel: 0242 3442267 Faks: 0242 3343853
- ORMANCI MOTOR TİCARET / MUSTAFA BADEM VE ORTAĞI**
Eski Sanayi Bölgesi 3. Cadde No: 49- KAYSERİ
Tel: 352 320 18 26 Faks: 352 320 18 26
- MARMARA TAR. MAK. SAN.TİC./AYŞE DERYOL**
Zafer Mah.Ankara Cad.NO:5/B,
OSMANGAZI/BURSA
Tel: (224) 256-77-34 Faks: (224) 256-77-43
- OTO OĞUŞ LOMBAR. YETK. SERV. HAYDAR OĞUŞ-HESBİ TURAN ORTAKLIĞI**
Sanayi Sitesi C Blok No:32 / ERZURUM
TEL: (442) 242-77-27, FAX: (442) 233-80-31
- MOTORCU ERDAL- ERDAL TEZER**
Değirmendere Mah. Adasan San. Sitesi 5. Sok. A Blok No:4; KUŞADASI /AYDIN
TEL: 256/811-21-97
- UĞUR TARIM HATİCE ÖZDEN AŞICI**
Kültür Mah. Mimar Sinan Cad. No:2/10 ALİAĞA /İZMİR
TEL: 232/616-13-00
- İLYAS BOBİNAJ/ İLYAS YELKİ**
Araççılar Çarşısı No: 4/A Ilıca ÇEŞME/İZMİR
TEL: 232/716-90-36
- ATILLA USTA ÇİM BİÇME MAK. YEDEK PARÇA SERVİS - CEMİL ÖZ**
Orta Mah. Manavgat Cad. 1044 Sok. No:1- B SERİK /ANTALYA
TEL: 242/722-29-77 FAX: 242/722-29-77
- TAŞPINAR MAKİNA TİCARET VE SANAYİ LTD.ŞTİ.**
Yeni Sanayi Sitesi 5.Blok No:19 / ISPARTA
Tel: 0246 222 28 00 Faks: 0246 222 29 00
mail: taspinarmakina@gmail.com
- HİZMET TARIM-MURAT SAYAR**
Uzun Mustafa Mah. D-100 Karayolu Cad. No:459/A 81010, MERKEZ- DÜZCE
Tel: 380 524 22 99 Faks: 380 524 22 99
mail: info@hizmettarim.net
- DOĞA TARIM MARKET**
Altınoluk mah. Akçam Caddesi No:24/A, ALTINOLUK – EDREMİT- BALIKESİR
Tel: 0266 396 90 09
mail: bekirdonat10@gmail.com
- DEDE TARIM MAK. SAN. TİC. (MERKEZ)**
Mrk: Serdaroğlu Mah. Denizli Karayolu Üzeri No: 14/A – KÖŞK - AYDIN
Tel: 0256 461 17 96, Şube: 0256 212 18 19
Faks: 0256 461 17 96
mail: dedetarim@hotmail.com
- ALFA BAHÇE VE TARIM MAKİNALARI. SAN.TİC.LTD.ŞTİ. (şube)**
İşmetPaşa Mah.Atatürk Bulvarı No:114/A - YALOVA
Tel: 0(226) 813 02 13-14
mail: info@alfabahce.com

GARANTİ BELGESİ

1) Garanti süresi, malın teslim tarihinden itibaren başlar ve **2 yıldır**.

2) Malın bütün parçaları dahil olmak üzere tamamı garanti kapsamındadır.

3) Malın ayıplı olduğunun anlaşılması durumunda tüketici, 6502 sayılı Tüketicinin Korunması Hakkında Kanununun 11 inci maddesinde yer alan;

a- Sözleşmeden dönme,

b- Satış bedelinden indirim isteme,

c- Ücretsiz onarılmasını isteme,

ç- Satılanın ayıpsız bir misli ile değiştirilmesini isteme, haklarından birini kullanabilir.

4)Tüketicinin **bu haklardan ücretsiz onarım hakkını** seçmesi durumunda satıcı; işçilik masrafı, değiştirilen parça bedeli ya da başka herhangi bir ad altında hiçbir ücret talep etmeksizin malın onarımını yapmak veya yaptırmakla yükümlüdür. Tüketici ücretsiz onarım hakkını üretici veya ithalatçıya karşı da kullanabilir. Satıcı, üretici ve ithalatçı tüketicinin bu hakkını kullanmasından müteselsilen sorumludur.

5)Tüketicinin, **ücretsiz onarım hakkını** kullanması halinde malın;

- Garanti süresi içinde tekrar arızalanması,

- Tamiri için gereken azami sürenin aşılması,

- Tamirinin mümkün olmadığının, yetkili servis istasyonu, satıcı, üretici veya ithalatçı tarafından bir raporla belirlenmesi durumlarında;

tüketici malın bedel iadesini, ayıp oranında bedel indirimini veya imkân varsa malın ayıpsız misli ile değiştirilmesini satıcıdan talep edebilir. Satıcı, tüketicinin talebini reddedemez. Bu talebin yerine getirilmemesi durumunda satıcı, üretici ve ithalatçı müteselsilen sorumludur.

6) Malın tamir süresi **20 iş gününü**, binek otomobil ve kamyonetler için ise **30 iş gününü** geçemez. Bu süre, garanti süresi içerisinde mala ilişkin arızanın yetkili servis istasyonuna veya satıcıya bildirimi tarihinde, garanti süresi dışında ise malın yetkili servis istasyonuna teslim tarihinden itibaren başlar. Malın arızasının **10 iş günü** içerisinde giderilememesi halinde, üretici veya ithalatçı; malın tamiri tamamlanıncaya kadar, benzer özelliklere sahip başka bir malı tüketicinin kullanımına tahsis etmek zorundadır. Malın garanti süresi içerisinde arızalanması durumunda, tamirde geçen süre garanti süresine eklenir.

7) Malın kullanma kılavuzunda yer alan hususlara aykırı kullanılmasından kaynaklanan arızalar garanti kapsamı dışındadır.

8) Tüketici, garantiden doğan haklarının kullanılması ile ilgili olarak çıkabilecek uyuşmazlıklarda yerleşim yerinin bulunduğu veya tüketici işleminin yapıldığı yerdeki **Tüketici Hakem Heyetine veya Tüketici Mahkemesine** başvurabilir.

9) Satıcı tarafından bu **Garanti Belgesinin** verilmemesi durumunda, tüketici **Gümrük ve Ticaret Bakanlığı Tüketicinin Korunması ve Piyasa Gözetimi Genel Müdürlüğüne** başvurabilir.

СОДЕРЖАНИЕ

	Стр.
Названия частей	1
Иллюстрации	4 - 6
Пиктограммные иллюстрации и объяснения	7
Технические данные	RU-1
Общие указания по технике безопасности для электроинструмента	RU-2
Указания по технике безопасности	RU-2
Использование по назначению	RU-3
Перед началом работы	RU-4
Сборка	RU-4
Эксплуатация электрокультиватора	RU-4
Транспортировка	RU-5
Техобслуживание и хранение	RU-5
Ремонтная служба	RU-6
Запасные части	RU-6
Устранение отходов и охрана окружающей среды	RU-6
Гарантия	RU-6
Устранение отказов	RU-7
Европейская декларация о соответствии	
Обслуживание	

Электрокультиватор

Технические данные

Модель	FEM 1500	
Номинальное напряжение	В~	230
Номинальная частота	Гц	50
Потребляемая мощность	Вт	1500
Число оборотов	мин ⁻¹	350
Рабочая ширина	мм	170/300/450
Максимальная рабочая глубина	мм	до 230
Вес	кг	13.8
Уровень звукового давления L_{pA} (по EN 709:1997+A4)	дБ(A)	80.5 K=2,5 dB(A)
Вибрация (по EN 709:1997+A4)	m/s ²	<2,5 K=1,5 m/s ²

Класс защиты II; род защиты IPX4

В процессе совершенствования изделия могут производиться технические и внешние изменения без предварительного уведомления. Поэтому все данные этого руководства по эксплуатации приводятся без гарантии. Правовые претензии, предъявляемые на основании руководства по эксплуатации, не могут вследствие этого приниматься.

⚠ Внимание: защита от шума! Обратите внимание при вводе в эксплуатацию на региональные предписания.

Общие указания по технике безопасности для электроинструмента

 **Предупреждение!** Прочтите все правила и указания по технике безопасности. Упущения при соблюдении правил и указаний по технике безопасности могут привести к удару электрическим током, пожару и/или тяжелым травмам.

Храните все правила и указания по технике безопасности для использования в будущем.

Указания по технике безопасности

Перед вводом устройства в эксплуатацию

- Перед применением устройство необходимо правильно собрать.
- Устройство следует перед применением тщательно проверить. Работайте только с приборами, которые находятся в безупречном состоянии. Если Вы заметите неисправность устройства, которая может представить опасность для пользователя, то эксплуатируйте устройство лишь после устранения дефекта.
- Из соображений безопасности заменяйте изношенные или поврежденные части устройства новыми. Используйте исключительно оригинальные детали. Части, которые поставляются не изготовителем устройства, могут плохо подходить к другим частям и приводить к ранениям.
- Перед работой необходимо удалить все посторонние предметы **с рабочей поверхности**, обращайте внимание на посторонние предметы также во время эксплуатации устройства.
- Работайте только при дневном свете или достаточно ярком искусственном освещении.
- Носите защитные очки и маску или противопылевой респиратор при образовании пыли.
- Носите подходящую одежду. Соблюдайте при эксплуатации устройства следующие указания относительно рабочей одежды:
 - Рекомендуется применять защитные перчатки и прочную обувь.
 - Длинные волосы уберите под подходящий головной убор или подобное.
 - Не носите дополнительные части одежды или украшения, которые могут быть захвачены вращающимися фрезами.

Надлежащая эксплуатация

 **При работе с устройством пользователь несет ответственность за безопасность посторонних.**

- Работать с устройством запрещается лицам, не изучившим инструкцию по эксплуатации, детям и подросткам, еще не достигшим минимального возраста для эксплуатации этого устройства, а также лицам, находящимся под влиянием алкоголя, наркотиков или медикаментов.
- Используйте устройство исключительно по назначению.
- Удерживайте детей и домашних животных на безопасном расстоянии. Зрители должны находиться на безопасном расстоянии от устройства во время его эксплуатации.
- Убедитесь, что предохранительные приспособления смонтированы и находятся в хорошем состоянии.
- Не эксплуатируйте устройство вблизи проложенных в земле токоведущих кабелей, телефонных линий, труб или шлангопроводов.
- Убедитесь перед вставлением штепсельной вилки в розетку сети тока в том, что рабочие характеристики электросети соответствуют данным, приведенным на фирменной табличке устройства.
- Использование устройства разрешается лишь в том случае, если соблюдается безопасное расстояние, обеспечиваемое направляющей поперечной.
- Не эксплуатируйте устройство на склонах, слишком крутых для безопасной работы. Снижайте рабочую скорость на склоне и следите за тем, чтобы обеспечивалась надежная опора.
- Убедитесь перед пуском устройства, что все фрезы не касаются посторонних предметов и могут абсолютно свободно перемещаться.
- Прочно держите направляющую поперечину обеими руками. Ни в коем случае не эксплуатируйте устройство одной рукой.
- Помните, что устройство может неожиданно отскочить вверх или в сторону, если фрезы натолкнутся на чрезвычайно твердый, уплотненный или смерзшийся грунт либо на находящиеся в земле такие препятствия, как большие камни, корни или пни.
- Держите руки, ноги, а также прочие части тела или одежду вдали от вращающихся

фрез. **Внимание! Опасность травмирования!**

- Ведите устройство со скоростью пешехода. Не переоценивайте свои силы, Постоянно следите за тем, чтобы обеспечивалась устойчивая опора.
- Следите во время работы за удлинительным кабелем. Не спотыкайтесь через кабель. Держите кабель всегда вдали от фрез.
- Если устройство натолкнется на посторонние предметы, проверьте его на признаки повреждения и при необходимости произведите нужный ремонт, прежде чем продолжать работу.
- Если устройство начнет необычно сильно вибрировать, немедленно выключите мотор и установите причину. Вибрации указывают, как правило, на проблемы.
- Для транспортировки возьмите устройство за направляющую поперечину (ручку) и поднимите его.
- Всегда выключайте устройство, вытягивайте штепсельную вилку из розетки сети и выжидайте полного останова устройства, прежде чем начинать работы по его техобслуживанию или чистке. **Осторожно! После выключения устройства фрезы не останавливаются сразу.**
- Проявляйте осторожность при чистке или техобслуживании устройства. **ОПАСНОСТЬ! Следите за пальцами! Носите перчатки!**
- Запрещается **изменять** или модифицировать электрические или механические предохранительные приспособления.
- Запрещается допускать к эксплуатации инструмента детей, лиц с ограниченными физическими, сенсорными и умственными возможностями, а также лиц, не имеющих соответствующих знаний и/или опыта работы с инструментом, без присмотра со стороны лица, которое несет ответственность за их безопасность и дает указания по работе с инструментом.
- За детьми необходимо следить за тем, чтобы они не играли с пилой.

Электробезопасность

- Напряжение электросети должно соответствовать напряжению, указанному на фирменной табличке устройства (230 В, ~50 Гц). Не применяйте другие источники тока.
- Для сетевого провода рекомендуется при-

менять защитный выключатель с номинальным током срабатывания в диапазоне 10 до 30 мА. Обратитесь по этому поводу к квалифицированному электрику.

- Ни в коем случае не проводите работающее устройство по удлинительному кабелю, к которому оно подключено, так как в противном случае может произойти рассечение кабеля. Постоянно следите за тем, где находится кабель.
- Используйте специальный фиксатор для кабеля (разгрузка кабеля от сил тяжения) для подключения удлинительного кабеля.
- Никогда не работайте с устройством под дождем. Пытайтесь обеспечить, чтобы устройство не намокало или не подвергалось воздействию влаги. Не оставляйте устройство на ночь под открытым небом.
- Сетевой провод следует проверять регулярно и перед каждым применением; убедитесь в том, что кабель не поврежден или изношен. Не эксплуатируйте устройство, если кабель не находится в надлежащем состоянии; вместо этого отправьте его в сертифицированную мастеркую.
- Используйте только такие удлинительные кабели, которые подходят для работы под открытым небом. Держите удлинительный кабель в отдалении от рабочей зоны фрезы, от влажных, мокрых или масляных поверхностей, от острых кромок, а также от жары и топлива.
- Используйте удлинительную проводку, предназначенную исключительно для использования её снаружи (вне помещений), а также проводку, которая не тоньше резинового шланга H07 RN-F по стандарту DIN/VDE 0282 с поперечным сечением минимум 1,5 мм². Проводка должна быть влагозащищённой.

Использование по назначению

 **Это устройство предназначено исключительно для использования в качестве электрокультиватора в частновладельческих садах и на участках садоводов-любителей.**

Оно не рассчитано для эксплуатации на общественных полях, в парках, спортивных сооружениях, а также в сельском и лесном хозяйстве.

Устройство предназначено для измельчения предварительно разрыхленной почвы с крупными комьями. Кроме того, с его помощью можно заделывать в почву торф, удобрения и компост. Устройство не предназначено для вспашки твердого грунта и дерна!

Использование устройства для другой цели считается применением не по назначению и не допускается. Изготовитель не несет ответственности за ушибы и ранения, возникающие при не надлежащем или не допустимом использовании устройства. Пользователь отвечает за все связанные с этим риски.

Перед началом работы

Двойная изоляция

Электрокультиватор имеет двойную изоляцию. Это означает, что все наружные металлические детали изолированы от электропитания.

Это достигается тем, что между электрическими и механическими деталями вкладывается изолирующий слой. Двойная изоляция гарантирует Вам максимально возможную безопасность.

Защита от перегрузки

Если устройство будет заблокировано посторонним предметом или если двигатель окажется перегруженным, то защитное устройство автоматически выключит двигатель.

- Отпустите рычаг включения. Извлеките сетевую вилку из розетки!
- Устраните помеху и дайте двигателю остыть. Если требуется, замените повреждённые рыхлители.

Сборка (рис. 2)

Центральные направляющие штанги (рис. 2а)

Наденьте центральную направляющую штангу (5) на нижнюю направляющую штангу (7) и закрепите её винтами (M6 x 45) и барашковыми гайками из комплекта.

Верхняя направляющая штанга (рис. 2а)

Соедините верхнюю направляющую штангу (1) с центральной (5), используя винты (M6 x 45) и барашковые гайки из комплекта.

Монтаж выключателя (рис. 1) (если требуется!)

Установите тросовый привод в кронштейне переключателя.

Смонтируйте выключатель, управляемый 2-мя руками на верхней направляющей штанге.

Укрепите кабель с помощью кабельных зажимов и винтов на перекладине (рис. 2b).

Монтаж хвостовика культиватора с колесом

(рис. 2с)

Установите хвостовик культиватора (8) колесом вниз в крепёжный уголок и закрепите его, используя винт (M6x35) и барашковую гайку.

Эксплуатация электрокультиватора

Задание рабочей ширины (рис. 6)

Рабочую ширину культиватора можно менять. Данное устройство можно использовать с одним, двумя или тремя рыхлителями на каждой стороне (см. „Снятие и установка рыхлителей“). **При этом рыхлитель**

(X) разрешается монтировать только так, чтобы вал, выступающий с одной стороны, всегда был направлен наружу!

Примечание: Для транспортировки сошник (8) смонтирован таким образом, чтобы колесо было в нижнем положении. Для работы сошник смонтирован так, чтобы колесо находилось в верхнем положении.

- Переместить инструмент в район работы перед запуском двигателя.

Регулировка сошника (Рис. 2с)

Положение сошника (8) определяет рабочую глубину. Чем ниже находится сошник, тем глубже будет работать инструмент в земле. Подходящая глубина обработки почвы является решающей для хорошего результата; подходящая глубина обработки может быть различной в зависимости от характера почвы.

Подключение к сети (Рис. 3)

Подключить кабель питания к штепселю инструмента и зафиксировать при помощи фиксатора (4) для поддержки кабеля так, как указано на Рис. 3.

Включение машины (Рис. 4)

- Нажать большим пальцем на стоп-букну (I) на левой стороне рукоятки и потом нажать на переключатель (II).
- Стоп-букну (I) в данном случае служит для разблокирования, так чтобы было можно запустить мотор, и его не надо держать после того как мотор заработал.
- Для выключения мотора необходимо просто повернуть переключатель (II).

Примечание: Машина имеет механический быстрый-стоп.

Советы

- Хорошо держите устройство при его включении.
- Фрезы тянут устройство при работе вперед; нажимайте на направляющую поперечину и медленно опускайте зубья.
- Если **электрокультиватор** копает так глубоко, что он больше не сходит с места, то слегка переместите устройство с одной стороны на другую, чтобы оно снова начало двигаться вперед.
- Для подготовки посевных грядок мы рекомендуем применять один из образцов фрезерования почвы, приведенных на рис.6. Образец фрезерования почвы А – проведите два прохода фрезы по обрабатываемой площади, второй проход фрезы под прямым углом к первому. Образец фрезерования почвы В – проведите два прохода фрезы по обрабатываемой площади, причем второй проход фрезы должен перекрыть первый.
- Следите за тем, чтобы Вы не споткнулись особенно при ходьбе назад и тяге **электрокультиватора**.
- Работайте всегда с максимальной частотой вращения зубьев; следите при работе за тем, чтобы устройство не перегружалось.
- Никогда не проводите **электрокультиватора** по удлинительному кабелю; обеспечьте, чтобы кабель

всегда находился в безопасном положении позади Вас.

- При работе на склоне занимайте всегда позицию диагонально к склону и следите за тем, чтобы была обеспечена прочная, устойчивая опора. Не работайте на чрезвычайно крутых склонах.

Транспортировка

 **Осторожно! Перед транспортировкой устройства выключайте мотор.**

Фрезы и сам инструмент могут быть повреждены, если перемещаете с выключенным двигателем, например по твердому грунту. Убедитесь, что фрезы не касаются землей. Для перемещения использовать колесо. Для этой цели смонтировать колесо так, как показано на Рис.2.

Техобслуживание и хранение

 **Перед выполнением работ по техобслуживанию отсоединяйте устройство от электропитания – для этого вытяните штепсельную вилку устройства из удлинительного кабеля.**

Освобождение фрез от посторонних предметов

Во время работы в фреззах могут застрять камни или корни, равным образом вокруг вала зубьев может намотаться трава или сорняки.

Для чистки зубьев отпустите рукоятку включения. Вытяните из сети питания штепсельную вилку **электрокультуратора** и удалите все посторонние предметы с фрез и с вала фрез.

Вы можете снять одну или несколько фрез с вала, чтобы упростить удаление травы и сорняков. Смотрите в этой связи раздел руководства „Демонтаж и монтаж зубьев“

Перед каждым применением устройства

- Проверяйте присоединительный кабель на признаки повреждений и старения (износ). Заменяйте кабель, если он имеет трещины, изломан или имеет другие повреждения.
- Проверяйте состояние цилиндра фрезы и убедитесь в том, что все винтовые соединения прочно затянуты.
- Если фрезы затупились, отдайте устройство на ремонт в специализированную мастерскую.

Один раз в рабочий сезон

- **Смазывайте маслом** фрезы и вал.
- Отдайте в конце сезона устройство в специализированную мастерскую для проверки и техобслуживания.

Чистка

 **Осторожно! Очищайте устройство после каждого применения. Если устройство не содержится в чистоте надлежащим образом, то это может привести к его повреждению или неправильному функционированию.**

 **Предупреждение! При работе имеется опасность травмирования фрезами. Носите защитные перчатки.**

Очищайте устройство по возможности сразу же после работы с ним.

- Очистите нижнюю часть корпуса вокруг фрез, а также грязеуловитель и защитную крышку щеткой и салфеткой, смоченной слабым мыльным раствором. **Ни в коем случае не обрызгивать устройство водой!**
- Используйте грубую щетку или влажную салфетку для удаления земли и загрязнений с фрез и редуктора.
- Очистите **отверстия для выхода воздуха**, удалите остатки травы и загрязнений.
- Вытерите насухо фрезы и вал после чистки и нанесите на них тонкий слой масла.

Демонтаж и монтаж фрез (Рис. 6)

Изношенные фрезы ведут к плохим результатам работы и способствуют перегрузке мотора.

Проверяйте состояние фрез перед каждым применением устройства. При необходимости затачивайте фрезы или заменяйте их новыми. Рекомендуется поручать эти работы специалисту.

 **Осторожно! Вытягивайте штепсельную вилку из сети питания и носите защитные перчатки.**

Снятие всех рыхлителей с вала (Рис. 6)

- Снимите соответствующий пружинный шплинт и вставной палец и снимите рыхлитель с вала.
- Установка рыхлителей происходит в обратной последовательности.

 **Внимание! Рыхлитель (X) разрешается монтировать только так, чтобы вал, выступающий с одной стороны, был направлен наружу!**

Снятие и установка фрез с/на держатель фрез

Если повреждены одна или две части фрезы, необходимо соответствующую фрезу заменить отдельно; заменить полный комплект фрез при этом не требуется.

- Открутите винты на одной стороне и крепко держите стопорные гайки на другой стороне.
- Снимите поврежденную фрезу и замените ее новым.

Техобслуживание редуктора (Рис.7)

• Трансмиссионную смазку необходимо проверять или менять примерно через каждые 15 часов работы или один раз в год.

- Резьбовая пробка заливного отверстия (1) для трансмиссионной смазки находится на правой стороне корпуса редуктора.
- Указание: так как редуктор во время работы разогревается, то трансмиссионная смазка может разжижиться в масло.
- Уложите **электрокультуратор** на левую сторону и очистите редуктор, чтобы предотвратить попадание загрязнений в редуктор при удалении резьбовой пробки заливного отверстия.
- Применяйте для откручивания винта ключ с внутренним шестигранником.

- Наполняйте трансмиссионную смазку прямо из тубика или с помощью заправочного шприца до тех пор, пока она не выступит из отверстия.
- Применяйте стандартную трансмиссионную смазку марки Mobil EP0 или равноценную.
- Снимите при необходимости фрезы.
- Снова вкрутите резьбовую пробку заливного отверстия.

Хранение

Устройство должно храниться в сухом и чистом помещении вне досягаемости детей.

Во время длительного хранения – например, в течение зимы – необходимо следить за тем, чтобы устройство было защищено от ржавчины и мороза.

В конце сезона или в случае неиспользования устройства дольше одного месяца:

- Очистите устройство.
- Вытрите все металлические поверхности смоченной маслом салфеткой, чтобы защитить их от ржавчины (смачивайте маслом, не содержащим смолистых веществ) или нанесите тонкий слой расплывленного масла.
- Опустите направляющую поперечину вниз и установите устройство на хранение в подходящем месте.

Ремонтная служба

Ремонт электроинструмента разрешается производить только специалисту-электрику.

Опишите, пожалуйста, обнаруженную вами неисправность при отправке устройства на ремонт.

⚠ Внимание! Ремонтные работы на электрооборудовании разрешается производить только специалисту-электрику и/или в сервисной мастерской!

Запасные части

Использовать только оригинальные запчасти. Для этого обращайтесь в специализированную мастерскую. Использование неоригинальных запасных частей может привести к тяжелым ранениям оператора, повреждению машины и отмене гарантии.

Рыхлитель 1.....	70300899
Рыхлитель 2.....	70300898
Рыхлитель 3.....	70300897
Рыхлитель 4.....	70300894
Рыхлитель 5.....	70300893
Рыхлитель 6.....	70300892
Вставной палец.....	70300895
Пружинный шплинт.....	70300896

Устранение отходов и охрана окружающей среды

Следует должным образом утилизировать изношенный инструмент. Во избежание несанкционированного использования инструмента, следует отсоединить сетевой шнур. Запрещается утилизировать устрой-

ство с ТБО. В целях защиты окружающей среды отвезите инструмент в пункт сбора и утилизации электрических приборов. Компетентные местные органы предоставят вам адреса и время работы таких пунктов. Изношенные вспомогательные устройства и упаковочный материал также следует утилизировать в соответствии с назначением.



Только для стран ЕС

Не бросайте электроприборы в контейнер для ТБО!

Согласно Директиве ЕС 2012/19/ЕС об утилизации электронных и электрических приборов и внедрению данного регламента на местных законодательных уровнях отходы подлежат отдельному сбору и последующей экологически приемлемой переработке.

Переработка – альтернатива возврата оборудования: Вместо возврата электрического оборудования, владельцу в качестве альтернативы предлагается должным образом распорядиться подлежащим утилизации оборудованием. Такое оборудование можно отвезти в пункт сбора и переработки отходов, функционирующий в рамках национальной программы управления переработкой отходов и законодательных актов о переработке отходов. Это не касается вспомогательных устройств и аксессуаров, не имеющих в своем составе электрических компонентов.

Устранение отказов

Отказ	Возможные причины	Устранение
Двигатель не запускается	Нет тока	Проверить подключение к сети.
	Кабель неисправен	Кабель проверить, вытянуть штепсельную вилку и снова вставить, при необходимости заменить или отдать на ремонт специалисту.
	Комбинированный выключатель/штекер неисправен	Отдать на ремонт в специализированную мастерскую.
	Защита от перегрева активирована	1. Рабочая глубина, Работать с меньшей рабочей глубиной. 2. Фрезы заблокированы, удалить блокировку 3. Почва слишком твердая, соответственно приспособить рабочую глубину и обработать почву посредством повторного перемещения взад-вперед Дать мотору охладиться в течение 15 минут, прежде чем снова начинать работу.
Необычные шумы	Фрезы блокируются	Устройство выключить, выждать пока устройство полностью остановится.
	Смазка вытекает	Отдать на ремонт в специализированную мастерскую.
	Винты, гайки или прочие элементы крепления ослаблены	Прочно затянуть все элементы; если шумы остаются, связаться со специализированной мастерской.
Необычно сильные вибрации	Фрезы повреждены или изношены	Заменить или проверить в специализированной мастерской.
	Рабочая глубина слишком велика	Настроить правильную рабочую глубину.
Плохая производительность фрезы	Рабочая глубина слишком мала	Настроить правильную рабочую глубину.
	Изношенные/тупые Фрезы	Заменить или проверить в специализированной мастерской.

SPIS TREŚCI	Strona
Części składowe	1
Rysunki	4 - 6
Symbole bezpieczeństwa	7
Dane techniczne	PL-1
Ogólne wskazówki dotyczące bezpieczeństwa	PL-2
Wskazówki dotyczące bezpieczeństwa	PL-2
Użycie zgodnie z przeznaczeniem	PL-3
Przed rozpoczęciem pracy	PL-3
Montaż	PL-4
Praca glebogryzarki	PL-4
Transport	PL-4
Konserwacja i składowanie	PL-4
Serwis naprawczy	PL-6
Części zamienne	PL-6
Usuwanie i ochrona środowiska naturalnego	PL-6
Gwarancja	PL-6
Usuwanie zakłóceń	PL-7
Unia Europejska Deklaracja Zgodności	
Serwis	

Glebogryzarka silnikowa

Dane techniczne

Model	FEM 1500	
Napięcie nominalne	V~	230
Częstotliwość nominalna	Hz	50
Moc nominalna	W	1500
Prędkość obrotowa biegu jałowego	min ⁻¹	350
Szerokość robocza	mm	170/300/450
Maksymalna głębokość robocza	mm	pracy do 230
Masa	kg	13.8
Poziom ciśnienia akustycznego (według EN 709:1997+A4)	dB (A)	80.5 K=2,5 dB(A)
Wibracje (według EN 709:1997+A4)	m/s ²	<2,5 K=1,5 m/s ²

Klasa zabezpieczenia II; rodzaj zabezpieczenia IPX4

Istnieje możliwość dokonania zmian technicznych i wizualnych w trakcie dalszych prac konstrukcyjnych nad urządzeniem bez konieczności ich wcześniejszego zapowiadania. Dlatego też nie gwarantuje się niezmienności wszystkich danych zawartych w niniejszej instrukcji. Z tego powodu wyklucza się możliwość zgłaszania roszczeń prawnych na podstawie niniejszej instrukcji obsługi.



Uwaga: Ochrona przed hałasem! Podczas uruchomienia prosimy przestrzegać regionalnych przepisów.

Ogólne wskazówki dotyczące bezpieczeństwa

 **Ostrzeżenie! Przeczytać wszystkie wskazówki dotyczące bezpieczeństwa i instrukcje.** Zaniedbania przy przestrzeganiu wskazówek dotyczących bezpieczeństwa i instrukcji mogą spowodować porażenie prądem elektrycznym, pożar i/lub ciężkie obrażenia.

Wszystkie instrukcje użytkownika i wskazówki dotyczące bezpieczeństwa należy przechowywać na przyszłość.

Wskazówki dotyczące bezpieczeństwa

Przed uruchomieniem

- Urządzenie musi być przed użyciem prawidłowo zmontowane.
- Urządzenie musi być przed użyciem starannie sprawdzone. Używać do pracy wyłącznie urządzeń w nienagannym stanie. W przypadku zauważenia uszkodzenia urządzenia, które może stanowić zagrożenie dla operatora, nie używać urządzenia do czasu usunięcia usterki.
- Ze względów bezpieczeństwa wymienić części zużyte lub uszkodzone. Stosować wyłącznie części oryginalne. Części nie pochodzące od producenta urządzenia mogą być źle zamocowane i spowodować obrażenia.
- Przed uruchomieniem należy usunąć z **powierzchni roboczej** wszystkie ciała obce; należy zwracać uwagę na ciała obce podczas pracy.
- Pracować tylko przy świetle dziennym lub wystarczającym świetle sztucznym.
- W warunkach dużego zapylenia nosić ochronę oczu i maskę ochronną lub przeciwpylową.
- Nosić odpowiednią odzież. Podczas użytkowania urządzenia przestrzegać następujących wskazówek dotyczących odzieży roboczej:
 - Zaleca się używania **rękawic ochronnych** i stabilnego obuwia.
 - Długie włosy zabezpieczyć pod odpowiednim nakryciem głowy lub w inny sposób.
 - Nie nosić luźnych elementów ubioru, ani biżuterii, które mogłyby zostać pochwycone przez obracające się noże robocze.

Prawidłowe użytkowanie

 **Podczas pracy z urządzeniem użytkownik jest odpowiedzialny za osoby trzecie.**

- Osoby, które nie zostały zapoznane z instrukcją obsługi, dzieci, młodzież, która nie osiągnęła jeszcze minimalnego wieku do obsługi tego urządzenia, oraz osoby znajdujące się pod wpływem alkoholu, środków odurzających lub leków nie mogą używać tego urządzenia.
- Używać urządzenia wyłącznie do przewidzianego celu.
- Dzieci i zwierzęta domowe trzymać z dala od urządzenia. Obserwatorzy powinni podczas pracy z urządzeniem pozostawać w bezpiecznej odległości od niego.
- Należy zapewnić, że wszystkie urządzenia zabezpieczające są zamontowane i w dobrym stanie.
- Nie używać urządzenia w pobliżu ułożonych w ziemi kabli energetycznych, telefonicznych, rur i węży.
- Przed wetknięciem wtyczki do gniazdka sieciowego upewnić się, że parametry sieci elektrycznej zgodne są z podanymi na tabliczce znamionowej urządzenia.
- Użytkowanie urządzenia dozwolone jest tylko wówczas, kiedy utrzymywany jest odstęp bezpieczeństwa wyznaczony przez trzon prowadzący.
- Nie używać urządzenia na pochyłościach, które są zbyt strome dla bezpiecznej pracy. Zmniejszyć prędkość roboczą na pochyłości i zwracać uwagę na zachowanie bezpiecznej postawy stojącej.
- Przed uruchomieniem urządzenia upewnić się, że noże robocze nie dotykają ciał obcych i mogą się całkowicie swobodnie poruszać.
- Objąć mocno trzon prowadzący obręcz. Nigdy nie prowadzić urządzenia jedną ręką.
- Należy zdawać sobie sprawę z tego, że urządzenie może nieoczekiwanie poderwać się do góry lub do przodu, jeśli noże robocze natrafiają na wyjątkowo twardą, zagęszczoną lub zamrożoną ziemię lub znajdujące się w ziemi przeszkody, jak choćby duże kamienie, korzenie lub pniaki.
- Ręce, nogi oraz inne części ciała i ubranie trzymać z dala od obracających się noży roboczych. **Uwaga! Niebezpieczeństwo zranienia!**
- Urządzenie prowadzić tylko z prędkością ruchu pieszego. Nie przeceniać swych sił. Uważać stale na zachowanie bezpiecznej postawy stojącej.

- Podczas pracy zwracać uwagę na przewód przedłużacza. Nie potknąć się o kabel. Przewód elektryczny utrzymywać stale z dala od noży roboczych.
- Jeżeli urządzenie natrafi na ciało obce, należy sprawdzić je pod kątem oznak uszkodzeń i w razie potrzeby dokonać wymaganych napraw przed podjęciem dalszej pracy.
- Gdyby urządzenie zaczęło niezwykle silnie drgać, należy natychmiast wyłączyć silnik i ustalić tego przyczynę. Wibracje z reguły wskazują na problemy.
- Do transportu złapać urządzenie za trzon prowadzący (uchwyt do przenoszenia) i podnieść je.
- Przed rozpoczęciem czyszczenia lub prac konserwacyjnych wyłączyć urządzenie, wyjąć wtyczkę z gniazdka sieciowego i odczekać do całkowitego unieruchomienia urządzenia. **Ostrożnie! Noże robocze nie zatrzymują się natychmiast po wyłączeniu.**
- Zachować ostrożność podczas czyszczenia lub prac konserwacyjnych przy urządzeniu. **NIEBEZPIECZEŃSTWO! Uważać na palce! Używać rękawic ochronnych!**
- Zabrania się dokonywania **zmian** i modyfikacji elektrycznych lub mechanicznych urządzeń zabezpieczających.
- To urządzenie nie jest przeznaczone do użytku przez osoby (włącznie z dziećmi) w ograniczonymi zdolnościami fizycznymi, sensorycznymi lub mentalnymi oraz osoby z niewystarczającą wiedzą chyba, że takie osoby są dozorowane przez odpowiednie osoby lub otrzymują od tych osób informacje o prawidłowym użyciu urządzenia.
- Dzieci powinny być nadzorowane, czy nie bawią się urządzeniem.

Bezpieczeństwo elektryczne

- Napięcie zasilające musi być zgodne z podanym na tabliczce znamionowej urządzenia (230 V~, 50 Hz). Nie używać innych źródeł zasilania.
- Zaleca się zastosowanie na przewodzie zasilającym wyłącznika ochronnego o znamionowym prądzie wyłączającym w zakresie od 10 do 30 mA. Zwrócić się do wykwalifikowanego elektryka.
- Nigdy nie prowadzić będącego w ruchu urządzenia ponad przewodem przedłużacza, do którego jest ono podłączone, gdyż grozi to przecięciem kabla. Stale zwracać uwagę na

- to, gdzie znajduje się przewód elektryczny.
- Do podłączenia przewodu przedłużacza używać specjalnego uchwytu (odciążającego przewód).
- Nigdy nie używać urządzenia w deszczu. Unikać zamoczenia urządzenia i narażania go na działanie wilgoci. Nie pozostawiać go na noc na wolnym powietrzu.
- Przewód zasilający powinien być sprawdzany regularnie i przed każdym użyciem; upewnić się, że nie jest on uszkodzony lub zużyty. Nie używać urządzenia, jeśli przewód nie jest w należytych stanie; zamiast tego dostarczyć je do autoryzowanego warsztatu.
- Używać wyłącznie przedłużaczy przeznaczonych do pracy na wolnym powietrzu. Przewód przedłużający utrzymywać z dala od zasięgu pracy urządzenia, od powierzchni mokrych, wilgotnych lub pokrytych olejem, ostrych krawędzi oraz chronić przed wysoką temperaturą i kontaktem z paliwami silnikowymi.
- Stosuj wyłącznie takie przedłużacze, które posiadają dopuszczenie do użytku na zewnątrz i które nie są lżejsze od przewodów gumowych H07 RN-F według DIN/VDE 0282 o co najmniej 1,5 mm². Przewody te muszą posiadać ochronę przeciwbryzgową.

Użycie zgodnie z przeznaczeniem

 **Urządzenie przeznaczone jest wyłącznie do zastosowania jako elektryczna glebogryzarka w ogrodach przyrządowych i amatorskich.**

Nie jest ono przystosowane do pracy na terenach publicznych, w parkach, obiektach sportowych oraz w rolnictwie i leśnictwie.

Urządzenie jest przeznaczone do rozdrabniania wstępnie spulchnionej gleby o dużych bryłach. Ponadto można przy jego użyciu wprowadzać do gleby torf, nawóz i kompost. Urządzenie nie nadaje się do kruszenia twardego podłoża i powierzchni zielonych!

Używanie urządzenia do innych celów traktowane jest jako nieprawidłowe i niedopuszczalne. Producent nie odpowiada za szkody lub obrażenia wynikające z nieprawidłowego lub niedozwolonego użycia. Użytkownik odpowiada za **wszystkie** związane z tym ryzyka.

Przed rozpoczęciem pracy

Podwójna izolacja

Glebogryzarka silnikowa posiada podwójną izolację. Oznacza to, że wszelkie zewnętrzne elementy metalowe izolowane są od zasilania energią elektryczną. Osiągane jest to poprzez założenie warstwy izolacyjnej pomiędzy częściami elektrycznymi i mechanicznymi. Podwójna izolacja gwarantuje maksymalne możliwe bezpieczeństwo użytkownika.

Wylącznik przeciw przeciążeniowy

W przypadku zablokowanie urządzenia przez ciało obce lub przeciążenia silnika jest on wyłączany automatycznie przez zabezpieczenie.

- Zwolnić dźwignię wyłączającą. Wyciągnąć wtyczkę!
- Usunąć blokujący przedmiot i ostudzić silnik. W razie konieczności wymienić uszkodzone ostrza.

Montaż (rys. 2 - 3)

Uchwyt centralny (Rys. 2a)

Przymocować uchwyt centralny (5) do uchwyty dolnego (7) używając dostarczonych śrub (M6 x 45) i nakrętek motylkowych.

Uchwyt górny (Rys. 2a)

Połączyć uchwyt górny (1) z centralnym (5) używając dostarczonych śrub (M6 x 45) i nakrętek motylkowych.

Mocowanie wyłącznika (Rys. 1) (jeśli wymagany!)

Podłączyć napięcie liny do przełącznika.

Zamocować dwuręczny wyłącznik bezpieczeństwa do uchwyty górnego.

Użyć klipsów(s) i śruba 4,2x13 w celu przymocowania przewodu do uchwyty (Rys. 2b).

Mocowanie wspornika z kółkiem jezdny (Rys. 2c)

Wsunąć wspornik (8) z kółkiem jezdny skierowanym do elementu mocującego i przykręcić dostarczonymi śrubą M6x35) i nakrętką motylkową.

Praca glebogryzarki

Ustawianie głębokości pracy (Rys. 6)

Głębokość pracy glebogryzarki można regulować. Urządzenie może być używane z jednym, dwoma lub trzema zestawami ostrzy roboczych po każdej stronie. (patrz: Mocowanie i usuwanie elementów roboczych). **Aby to zrobić zestaw ostrzy (X) z osią znajdującą się po jednej stronie musi być zawsze zainstalowany na zewnątrz!**

Uwaga: Przy transporcie wspornik w kółkiem jezdny (8) jest zamocowany z kółkiem w dolnej pozycji. Podczas pracy wspornik jest mocowany odwrotnie z kółkiem w górnej pozycji (Rys. 2c).

- Wspornik z kółkiem jezdny ustawić we właściwej pozycji przed uruchomieniem silnika.

Regulacja wspornika (Rys. 2c)

Pozycja wspornika (8) ustala głębokość roboczą (3 pozycji). Im bardziej w dół jest wysunięty wspornik tym płycej będzie pracować glebogryzarka. Właściwe wyregulowanie wspornika jest kluczowe dla osiągnięcia optymalnych rezultatów, właściwe ustawienie może się różnić w zależności od rodzaju gleby.

Podłączenie zasilania sieciowego (rys. 3)

Wetknąć przewód przyłączeniowy urządzenia w zespół wtyczka/wyłącznik bezpieczeństwa i zabezpieczyć go za pomocą uchwyty odciążającego przewód (4).

Włączenie (rys. 4)

- Nacisnąć wylącznik bezpieczeństwa (I) na zespole wtyczka/wyłącznik bezpieczeństwa, a następnie odciągnąć dźwignię włączającą (II) do trzonu prowadzącego. Silnik włącza się, a noże robocze zaczynają się obracać.
- Zwolnić wylącznik bezpieczeństwa (I) przytrzymując dźwignię włączającą w tym położeniu.
- W celu wyłączenia urządzenia zwolnić dźwignię włączającą (II); powraca ona samoczynnie do położenia wyjściowego.

Uwaga: W czasie wykonywania tej operacji silnik jest hamowany mechanicznie.

Wskazówki

- Podczas włączania urządzenia trzymać je mocno.
- Podczas pracy noże ciągną urządzenie do przodu; nacisnąć na trzon prowadzący i opuścić powoli noże robocze.
- Jeżeli **glebogryzarka silnikowa** kopie tak głęboko, że nie rusza się już z miejsca, należy lekko poruszać urządzeniem z jednej strony na drugą, aby zaczęło ponownie poruszać się do przodu.
- W celu przygotowania rozsadników zalecamy zastosowanie jednego ze wzorów gryzowania pokazanych na rys. 5.

Wzór gryzowania A – Wykonać na obrabianej powierzchni dwa przejścia gryzowania, drugie przejście pod kątem prostym do pierwszego.

Wzór gryzowania B – Wykonać na obrabianej powierzchni dwa przejścia gryzowania, przy czym drugie przejście nakładające się na pierwsze.

- Podczas ruchu wstecz i ciągnięcia **glebogryzarki silnikowej** zwrócić szczególną uwagę na to, żeby się nie potknąć.
- Zawsze pracować nożami na najwyższej prędkości obrotowej; podczas pracy zwracać uwagę na to, żeby nie przeciążać urządzenia.
- Nigdy nie prowadzić **glebogryzarki silnikowej** nad przewodem przedłużacza; zapewnić, żeby kabel znajdował się zawsze w bezpiecznym położeniu za operatorem.
- Podczas prac na pochyłości przyjmować zawsze pozycję po przekątnej do nachylenia i zwracać uwagę na zachowanie bezpiecznej postawy stojącej. Nie pracować na ekstremalnie stromych pochyłościach.

Transport

 **Ostrożnie! Przed transportem wyłączyć silnik urządzenia.**

Noże robocze i samo urządzenie mogą ulec uszkodzeniu również wtedy, gdy urządzenie przemieszczane jest z wyłączonym silnikiem po twardym podłożu. Należy się upewnić, że ostrza nie dotykają podłoża. Używać koła jezdnego do przemieszczania urządzenia (rys. 2.c).

Konserwacja i składowanie

 **Przed rozpoczęciem prac konserwacyjnych odłączyć urządzenie od zasilania energią elektryczną**

– w tym celu wyciągnąć wtyczkę urządzenia z gniazda przedłużacza.

Uwalnianie noży roboczych z ciał obcych

Podczas pracy w nożach mogą zakleszczyć się kamienie lub korzenie, również wysoka trawa lub chwasty mogą owinać się wokół wałka noży roboczych.

W celu oczyszczenia noży zwolnić dźwignię załączającą. Wyjąć wtyczkę **glebogryzarki silnikowej** z gniazodka sieciowego i usunąć wszelkie ciała obce z noży i z wału.

W celu łatwiejszego usunięcia trawy i chwastów z wałka palczastego można zdjąć z niego jeden lub kilka noży roboczych. Patrz również rozdział „Montaż i demontaż noży roboczych” w podręczniku.

Przed każdym użyciem urządzenia

- Sprawdzić przewód przyłączeniowy pod kątem oznak uszkodzeń i starzenia się (zużycia). Wymienić przewód, jeżeli posiada pęknięcia, jest przerwany lub uszkodzony w inny sposób.
- Sprawdzić stan cylindra glebogryzarki i upewnić się, że wszystkie połączenia śrubowe są mocno dokręcone.
- Jeżeli noże robocze są tępe, w razie potrzeby dostarczyć urządzenie do naprawy w specjalistycznym warsztacie.

Raz w sezonie

- **Naoliwić** noże robocze i wał.
- Na zakończenie sezonu zlecić kontrolę i serwis urządzenia w specjalistycznym warsztacie.

Czyszczenie

 **Ostrożnie! Oczyszczyć urządzenie po każdym użyciu. Jeżeli urządzenie nie będzie utrzymywane w należytej czystości, może to prowadzić do uszkodzenia urządzenia lub do błędnego działania.**

 **Uwaga! Podczas prac przy nożach roboczych występuje niebezpieczeństwo zranienia. Używać rękawic ochronnych.**

W miarę możliwości oczyścić urządzenie bezpośrednio po zakończeniu pracy.

- Oczyszczyć dolną część obudowy wokół noży oraz osłonę przed zanieczyszczeniem i pokrywę ochronną za pomocą szczotki i ściereczki zwilżonej w łagodnym roztworze mydła. **Nigdy nie spryskiwać urządzenia wodą!**
- Do usunięcia ziemi i zabrudzeń z noży i z przekładni używać grubej szczotki lub wilgotnej ściereki.
- Oczyszczyć **otwory powietrzne**, usunąć resztki trawy i zabrudzeń.
- Oczyszczone noże robocze i wał wytrzeć do sucha i nanieść na nie cienką warstwę oleju.

Montaż i demontaż noży roboczych (rys. 6)

Zużyte noże robocze prowadzą do pogorszenia efektów pracy i przyczyniają się do przeciążenia silnika.

Przed każdym użyciem należy sprawdzić stan noży roboczych. W razie potrzeby należy naostrzyć noże robocze lub wymienić je na nowe. Zaleca się zlecenie wykonania tych prac przez specjalistę.

 **Ostrożnie! Wyjąć wtyczkę z gniazodka sieciowego i założyć rękawice ochronne.**

Zdejmowanie wszystkich elementów roboczych z osi (Rys. 6)

- Wyciągnąć zawleczkę sprężynową oraz kolek blokujący i zsunąć zestaw ostrzy z osi.
- Mocowanie zestawów ostrzy odbywa się w odwrotnej kolejności.

 **Uwaga: zestaw ostrzy (X) z osią znajdującą się po jednej stronie musi być zawsze zainstalowany na zewnątrz!**

Zdejmowanie noży z uchwytu i ich zakładanie

Jeżeli uszkodzona jest jedna lub dwie części noża roboczego, konieczna jest wymiana tego noża pojedynczo, nie ma potrzeby wymiany kompletnego zestawu noży.

- Odkręcić śruby z jednej strony, przytrzymując mocno nakrętki zabezpieczające z drugiej strony.
- Zdjąć uszkodzony nóż i zastąpić go nowym.

Konserwacja przekładni (rys. 7)

- Smar przekładniowy należy sprawdzać, względnie uzupełniać co ok. 15 godzin eksploatacyjnych, względnie raz do roku.
- Śruba do napełniania (X) smaru przekładniowego znajduje się po lewej stronie korpusu przekładni.
- **Wskazówka:** Ponieważ przekładnia podgrzewa się podczas pracy smar przekładniowy może upłynąć się do formy oleju.
- Położyć **glebogryzarkę silnikową** na lewym boku i oczyścić przekładnię, aby zapobiec przedostaniu się zanieczyszczeń do wnętrza przekładni po usunięciu śruby spustowej.
- Jeśli to konieczne, zdjąć noże robocze.
- Dla poluzowania tej śruby należy stosować klucz z łbem walcowym do gniazd sześciokątnych.
- Dopełnić taką ilość smaru przekładniowego z tubki lub przy pomocy praski smarowej, aby smar występował z otworu.
- Należy stosować dostępny w handlu smar przekładniowy typu Mobil EPO lub smar tego samego rodzaju.
- Ponownie przykręcić śrubę do napełniania.

Składowanie

Urządzenie należy przechowywać w pomieszczeniu suchym, poza zasięgiem dzieci.

Podczas dłuższego okresu składowania – np. przez zimę – zwrócić uwagę na to, żeby urządzenie było odpowiednio zabezpieczone przed korozją i mrozem.

Na końcu sezonu lub jeśli urządzenie nie będzie używane dłużej niż miesiąc:

- Oczyszczyć urządzenie.
- Natrzeć wszystkie powierzchnie metalowe ściereczką nasączoną olejem, aby chronić je przed korozją (stosować olej nie zawierający żywic), bądź nanieść cienką warstwę oleju rozpylonego.
- Złożyć trzon prowadzący w dół i umieścić urządzenie w odpowiednim miejscu.

Serwis naprawczy

Naprawy urządzeń elektrycznych mogą być przeprowadzane wyłącznie przez zawodowych elektryków.

Przy wysyłce maszyny do naprawy prosimy opisać stwierdzone przez Państwa usterki.

⚠ Uwaga! Elektryczne prace naprawcze może wykonywać jedynie zawodowy elektryk wzgl. warsztat serwisu klienta!

Części zamienne

Należy stosować wyłącznie oryginalne części zamienne. Części zamienne o nieodpowiedniej jakości mogą uszkodzić urządzenie lub stanowić zagrożenie bezpieczeństwa użytkownika.

Zestaw ostrzy 1.....	70300899
Zestaw ostrzy 2.....	70300898
Zestaw ostrzy 3.....	70300897
Zestaw ostrzy 4.....	70300894
Zestaw ostrzy 5.....	70300893
Zestaw ostrzy 6.....	70300892
Zawleczkę.....	70300895
Sprężynową.....	70300896

Usuwanie zakłóceń

Usterka	Możliwe przyczyny	Usuwanie
Silnika nie można uruchomić.	Brak prądu	Sprawdzić podłączenie zasilania.
	Kabel uszkodzony	Sprawdzić kabel, wyciągnąć i ponownie wetknąć wtyczkę, w razie potrzeby wymienić lub zlecić specjalistę naprawę
	Zespół wtyczka/wyłącznik bezpieczeństwa uszkodzony	Oddać do naprawy w specjalistycznym warsztacie.
Niezwykły hałas	Aktywowane zostało zabezpieczenie przed przegrzaniem	<ol style="list-style-type: none"> 1. Zbyt duża głębokość robocza, pracować z mniejszą głębokością roboczą. 2. Zablockowane noże robocze, usunąć przyczynę blokady 3. Ziemia jest za twarda, dopasować odpowiednio głębokość roboczą i poddać glebę obróbce przez kilkakrotnie przejazd tam i z powrotem. <p>Pozostawić silnik do schłodzenia przez około 15 minut przed ponownym rozpoczęciem pracy.</p>
	Zablockowane noże robocze	Wyłączyć urządzenie, odczekać do całkowitego zatrzymania urządzenia. Usunąć przyczynę blokady .
	Wyciek smaru	Oddać do naprawy w specjalistycznym warsztacie.
Niezwykle silne wibracje	Śruby, nakrętki lub inne elementy mocujące są luźne	Dokręcić wszelkie elementy, jeżeli hałas występuje nadal, skontaktować się ze specjalistycznym warsztatem.
	Noże robocze uszkodzone lub zużyte	Wymienić lub oddać do sprawdzenia w specjalistycznym warsztacie.
Słaba wydajność glebogryzarki	Za duża głębokość robocza	Nastawić prawidłową głębokość roboczą
	Za mała głębokość robocza	Nastawić prawidłową głębokość roboczą
	Zużyte / tępe noże robocze	Wymienić lub oddać do sprawdzenia w specjalistycznym warsztacie.

Wskazówki odnośnie ochrony środowiska i utylizacji urządzenia.

Gdy urządzenie jest zużyte należy je oddać do punktu przyjmującego elektro odpady. Odłączyć przewód sieciowy aby zapobiec niezamierzonemu użyciu. Nie wyrzucać urządzenia do zwykłych odpadów ale oddać je specjalistycznego punktu. Państwa gmina zamieszcza informacje o punktach odbioru elektro śmieci. Opakowanie i akcesoria również należy zdać do odpowiednich punktów.



Tylko dla krajów UE

Nie wyrzucać elektronarzędzi do śmieci komunalnych!

Zgodnie z Dyrektywą 2012/19/EU o starych urządzeniach elektrycznych i elektronicznych elektro odpady muszą być oddzielnie składowane i poddane recyklingowi. Właściciel urządzenia jest zobowiązany do współdziałania przy utylizacji urządzenia. Stare urządzenie może być przekazana do punktu zdawczego, który dokonuje złomowania w sensie odpowiednich przepisów. Nie dotyczy starych akcesoriów bez części elektrycznych.

Obsah	Strana
Součásti	1
Obrázky	4 - 6
Prostudujte si návod k použití!	7
Technické údaje	CZ-1
Všeobecné bezpečnostní pokyny	CZ-2
Bezpečnostní pokyny k elektrickému kultivátoru	CZ-2
Použití podle určení	CZ-3
Dříve, než začnete	CZ-3
Montáž	CZ-3
Provoz elektrického kultivátoru	CZ-4
Přeprava	CZ-4
Údržba a skladování	CZ-4
Opravy	CZ-5
Objednávka náhradních dílů	CZ-5
Likvidace a ochrana životního prostředí	CZ-5
Záruční podmínky	CZ-6
Odstraňování poruch	CZ-6
ES Prohlášení o shodě	
Servis	

Motorová okopávačka

Technické údaje

Model	FEM 1500	
Jmenovité napětí	V~	230
Jmenovitý kmitočet	Hz	50
Jmenovitý výkon	W	1500
Otáčky naprázdno n_0	min ⁻¹	350
Pracovní šířka	mm	170/300/450
Maximální pracovní hloubka	mm	do 230
Hmotnost	kg	13,8
Hladina akustického tlaku L_{pA} (podle EN 709:1997+A4)	dB (A)	80,5 [K=2,5 dB(A)]
Hladina zrychlení vibrací (podle EN 709:1997+A4)	m/s ²	<2,5 [K=1,5 m/s ²]

Třída ochrany II; Stupeň krytí IPX4

Technické a vizuální změny se mohou provádět bez zvláštního upozornění v průběhu dalšího vývoje zařízení. Všechny údaje v tomto návodu jsou proto bez záruky. Z tohoto důvodu není možno vyžadovat právní závazky na základě tohoto návodu k použití.



Pozor: Ochrana proti hluku ! Dodržujte při uvedení do provozu regionální předpisy.

Všeobecné bezpečnostní pokyny



POZOR! Přečtěte si všechny pokyny. Nedodržení níže uvedených pokynů může mít za následek zásah elektrickým proudem, požár a / nebo těžké zranění.

TYTO POKYNY SI DOBŘE USCHOVEJTE.

Bezpečnostní pokyny k elektrickému kultivátoru

Před uvedením do provozu

- Příklad musí být před použitím správně smontovaný.
- Příklad je zapotřebí před použitím pozorně zkontrolovat. Pracujte výlučně s přístroji, které jsou v bezchybném stavu. Pokud byste na přístroji zjistili nějakou vadu, která by představovala pro obsluhu nebezpečí, použijte přístroj až tehdy, když bude vada odstraněna.
- Opatřené nebo poškozené díly z bezpečnostních důvodů vyměňte. Používejte výlučně originální díly. Díly, které nepocházejí od výrobce přístroje, nemusí správně sednout a mohou způsobit zranění.
- Před začátkem prací je zapotřebí z **pracovní plochy** odstranit všechna cizí tělesa. Dávejte také na ně pozor i v průběhu práce.
- Pracujte pouze za denního světla nebo při dostatečně intenzivním umělém osvětlení.
- Používejte ochranu zraku a obličejovou nebo protiprachovou masku v prašném prostředí.
- Používejte vhodný oděv. V otázce pracovního oblečení dbejte na následující upozornění:
 - Doporučuje se používat **ochranné** rukavice a je nezbytné nosit pevnou protismykovou obuv a dlouhé kalhoty. Nepracujte se strojem bosý nebo v lehkých sandálech.
 - Pokud máte dlouhé vlasy, používejte vhodnou pokrývku hlavy nebo jiný vhodný způsob ochrany.
 - Nenoste žádné volné oblečení nebo ozdoby, které by se mohly zachytit do metel rotavátoru.

Náležitě používání



Uživatel je při práci s přístrojem zodpovědný za třetí osoby.

- Osoby, které nejsou seznámeny s tímto návodem k použití, děti, mladistvé osoby, které ještě nedosáhly minimální věk pro používání tohoto přístroje, a osoby, které jsou pod vlivem alkoholu, drog nebo léků, nesmějí přístroj používat.

- Příklad používejte výlučně k určenému účelu.
- Děti a domácí zvířata udržujte v bezpečné vzdálenosti. Přihlížející osoby musejí být v průběhu používání přístroje v bezpečné vzdálenosti.
- Zajistěte, aby byla namontována všechna ochranná zařízení a aby byla v dobrém stavu.
- Nepoužívejte přístroj nikdy v blízkosti elektrických kabelů, telefonních kabelů, potrubí a hadic, které jsou vedeny pod zemí.
- Před připojením přístroje k síti si zkontrolujte, zda výkonové údaje sítě souhlasí s údaji na typovém štítku přístroje.
- Příklad je dovoleno používat pouze tehdy, je-li dodržena uváděná bezpečnostní vzdálenost od rukojeti řídítek.
- Nepoužívejte přístroj na svazích, které jsou příliš strmé pro bezpečný provoz. Na svazích zpomalte rychlost práce a dbejte na stabilní postoj.
- Před spuštěním přístroje zajistěte, aby se metly rotavátoru nedotýkaly žádných cizích předmětů a aby se mohly úplně volně pohybovat.
- Rukojeti řídítek uchopte oběma rukama. Nikdy nadržte přístroj při práci pouze jednou rukou.
- Mějte na paměti, že přístroj se může neočekávaně cuknout rychle nahoru nebo dopředu, pokud kypřící metly narazí na mimořádně tvrdou, udusanou nebo zamrzlou půdu nebo v půdě na přítomné překážky jako např. velké kameny, kořeny nebo pařezy.
- Držte ruce, nohy jakož i jiné části těla nebo oblečení v dostatečné vzdálenosti od točícího se rotavátoru, **POZOR! Nebezpečí zranění!**
- Příklad vedte pouze krokovou rychlostí. Nepřepínejte se. Stále dbejte na stabilní postoj.
- Dávejte za provozu pozor na prodlužovací kabely. Neklopyteje přes kabel. Kabel držte v bezpečné vzdálenosti od metel rotavátoru.
- Pokud přístroj narazí na cizí těleso, zkontrolujte známky poškození a v případě potřeby proveďte opravy dřívě, nežli přístroj budete znovu používat.
- Pokud by přístroj začal nezvykle silně vibrovat, okamžitě motor vypněte a zjistěte příčinu. Vibrace jsou zpravidla znakem problémů.
- Pokud přístroj přepravujete, uchopte jej za vodící násadu (nosná rukojeť) a nadzvedněte. Nikdy přístroj nezvedejte ani nepřenášejte, je-li motor v chodu.
- Před začátkem údržbářských a čistících prací

vždy přístroj vypněte a vyčkejte, dokud se přístroj úplně nezastaví. **POZOR! Metly rotavátoru se po vypnutí přístroje nezastaví okamžitě.**

- Při čištění nebo údržbě přístroje s ním zacházejte opatrně. **NEBEZPEČÍ! POZOR na prsty! Používejte rukavice!**
- Je zakázáno měnit elektrická nebo mechanická zařízení nebo je jakkoliv upravovat.
- Toto zařízení není určeno pro použití osobami (včetně dětí) s omezenými fyzickými, smyslovými nebo mentálními schopnostmi nebo osobami bez zkušeností a znalostí, s výjimkou případu, když je nad nimi prováděn dozor a když jsou jim poskytnuty pokyny pro použití zařízení ze strany dospělé osoby, odpovědné za jejich bezpečnost.
- Děti musí zůstat pod dozorem, aby se zajistilo, že si nehrají se zařízením.

Elektrická bezpečnost

- Napětí sítě se musí shodovat s napětím na typovém štítku přístroje (230 V, ~50 Hz). Nepoužívejte žádné jiné zdroje proudu.
- Pro síťový přívod se doporučuje použití proudového chrániče s jmenovitým vybavovacím proudem v rozsahu 10 až 30 mA. Obráťte se na kvalifikovaného elektrikáře.
- Nikdy nevedte stroj přes prodlužovací kabel, na který je připojený, protože by mohlo dojít k proseknutí kabelu. Dbejte vždy na to, kde se kabel nachází.
- Používejte speciální závěs kabelu (tahové odlehčení) k připojení prodlužovacího kabelu.
- Přístroj nikdy nepoužívejte v dešti. Zabraňte, aby byl přístroj vystaven moku nebo vlhkosti. Nenechávejte přístroj přes noc venku.
- Síťový přívod by se měl pravidelně a před každým použitím kontrolovat; zajistěte, aby kabel nebyl poškozený nebo opotřebený. Přístroj nepoužívejte, pokud není kabel v pořádku; v takovém případě odnesete přístroj do autorizované opravy.
- Používejte pouze prodlužovací kabely, které jsou vhodné pro práci venku. Prodlužovací kabel držte mimo oblasti kypření, vlhkých, mokrých nebo olejových povrchů, ostrých hran a pohonných hmot.
- Používejte pouze prodlužovačky, které jsou schválené pro použití ve venkovních prostorech, a které nejsou lehčí než gumou opláštěný kabel typu H07 RN-F dle DIN/VDE 0282 s

průřezem vodiče nejméně 1,5 mm². Elektrická šňůra musí být odolná vůči stříkající vodě.

Použití podle určení



Tento přístroj je určený výlučně k použití jako motorová okopávačka pro soukromé a rekreační zahrady.

Není určený k použití na veřejných prostranstvích, v parcích, sportovištích jakož i zemědělství nebo lesním hospodářství. Přístroj je vhodný k rozměňování hrubých hrud v předem nakypřené půdě. Navíc je možné jím do půdy zapracovat rašelinu, hnojivo a kompost. K rozrušování pevné půdy a travnatých ploch není přístroj vhodný!

Použití tohoto přístroje k jiným účelům se považuje za použití mimo rámec určení a není dovoleno. Výrobce neručí za škody nebo zranění, které vzniknou při nedovoleném použití. Za všechna s tím spojená rizika nese zodpovědnost uživatel.

Dříve, než začnete

Dvojitá izolace

Tato **motorová okopávačka** má dvojitou izolaci. To znamená, že všechny vnější kovové díly jsou od proudového napájení izolovány.

Toho se dosahuje tím, že se mezi elektrické a mechanické díly vloží izolační vrstva. Tato dvojitá izolace zajišťuje maximální možnou bezpečnost.

Spínač přetížení

Pokud se jednotka zablokuje cizím tělesem, nebo se přetíží motor, automaticky se vypne pomocí bezpečnostního zařízení.

- Uvolněte aktivací páku. Vytáhněte elektrickou vidlici!
- Odstraňte blokuující předmět a nechejte motor vychladnout. Pokud je to nutné, vyměňte poškozené metly.

Montáž (obr. 2 - 3)

Středové vodící tyče (obr. 2a)

Nasaďte středovou vodící tyč (5) na spodní vodící tyče (7) a zajistěte je pomocí přibalených šroubů (M6 x 45) a křídlových matic.

Rukojeť (obr. 2a)

Připojte rukojeť (1) na středové vodící tyče (5) pomocí přibalených šroubů (M6 x 45) a křídlových matic.

Instalace spínače (obr.1) (pokud požadováno!)

Připojte kabel na spínací páku.

Na rukojeť nainstalujte bezpečnostní spínač v podobě madla, které je nutno držet oběma rukama.

Upevněte kabel pomocí bovdeny a šroub na rukojeti (obr. 2b).

Instalace příbrzdovacích podpěr s kolečkem (obr. 2c)

Vložte příbrzdovací podpěru (8) s kolečkem mířícím směrem dolů do šikmé podpěry a upevněte ji pomocí šroubu (M6x35) a křídlové matice.

Provoz elektrického kultivátoru

Nastavení pracovní šířky (obr. 6)

Pracovní šířku kultivátoru lze upravit. Jednotku můžete provozovat s jedním, dvěma nebo třemi sadami metel na každé straně (viz: „Sejmutí a instalace metel“). **K tomu je nutné, aby sada metel (X) s jednostrannou hřídelí byla vždy nainstalována na vnější straně!**

Poznámka: Během přepravy je podpěra (8) namontována s kolečkem v dolní pozici. Při provozu je však podpěra namontována naopak, takže kolečko je v horní pozici (obr. 2c).

- Před spuštěním motoru dovezete zařízení na pracovní plochu, čili tam, kde s ním budete pracovat.

Nastavení podpěry (obr. 2c)

- Poloha podpěry (8) udává pracovní hloubku. Čím níže je podpěra umístěna, tím hlouběji bude kultivátor zabírat do země. Správná hloubka obdělávání je klíčová pro optimální výsledky; správné nastavení se může lišit dle povahy půdy.

Připojení do sítě (obr. 3)

Připojte přívodní kabel do vidlice kultivátoru a zajistěte jej v odlehčení tahu kabelu (4) dle vyobrazení na Obr. 3.

Zapnutí (obr. 4)

- Palcem stlačte zastavovací tlačítko (I) na levé straně držadla a pak provozní spínač (II).
- Zastavovací tlačítko (I) zde slouží pouze jako uvolňovací, aby se mohl spustit motor, a nemusí se tedy dále držet poté, co se motor rozběhne.
- Pro vypnutí motoru jednoduše pusťte spínač (II).

Poznámka: během provozu se motor brzdí mechanicky.

Typy

- Při spouštění kultivátoru jej pevně držte.
- Metly budou táhnout kultivátor během provozu směrem dopředu; mírně tlačte na rukojeť směrem dolů a tím metly mírně do země.
- Pokud se kultivátor zaboří tak hluboko, že zůstane na jednom místě, jemně s kultivátorem zakolébajte ze strany na stranu a tím jej uvolněte, čímž se začne pohybovat zase směrem dopředu.
- Pro přípravu záhonů pro setí doporučujeme použít jeden z vyobrazených vertikulačních schémat na Obr. 5.
 - Vertikulační schéma A – přejděte dvakrát přes plochu, kterou budete obdělávat, podruhé v pravém úhlu k prvnímu průjezdu.
 - Vertikulační schéma B – přejděte dvakrát přes plochu, kterou budete obdělávat, přičemž se druhý průjezd kryje s prvním.
- Dávejte si pozor, abyste nezakopli při pohybu dozadu a přitahování kultivátoru.
- Vždy nechávejte metly rotovat při nejvyšší rychlosti; zabraňte přetížení kultivátoru.
- Nikdy nepřejíždějte kultivátorem přes prodlužovací šňůru; zajistěte, aby se šňůra nacházela v bezpečné poloze za vašimi zády.
- Při práci na svazích zaujímejte pevný a stabilní postoj široce ke svahu. Nepracujte na příliš strmých svazích.

Přeprava



Pozor! Před přepravou kultivátoru vždy vypněte motor.

I přesto že přesunujete kultivátor s vypnutým motorem, např. přes tvrdou zem, metly a kultivátor jako takový se mohou poškodit. Zajistěte, aby se metly nedotýkaly země. Pro přesun kultivátoru používejte kolečko; k tomu nainstalujte podpěru tak, jak je zobrazeno na Obr. 2c.

Údržba a skladování



Před započítím jakýchkoliv údržbových prací přerušte přívod elektrické energie odpojením vidlice z prodlužovacího kabelu.

Odstraňování cizích předmětů z metel

Během provozu se může kámen nebo kořen zachytit v metlách, nebo se kolem hřídele metel může namotat vysoká tráva nebo plevele.

Pro očištění metel uvolněte spínací páku. Odpojte kultivátor z elektriny a uvolněte nebo odstraňte z metel nebo hřídele cizí předměty.

Pro snadnější odstraňování vysoké trávy nebo plevelů obalených kolem hřídele u metel můžete z hřídele oddělat jeden nebo více metel. Viz část Sejmutí a instalace metel tohoto manuálu.

Před každým použitím kultivátoru

- Zkontrolujte připojovací kabel na známky poškození nebo opotřebenosti (prořezání či protřetí). Pokud je kabel popraskaný, roztržený či jinak poškozený, vyměňte ho.
- Zkontrolujte stav rotavátoru, a ujistěte se, že veškeré závitové spoje jsou pevně utažené.
- Jestliže jsou metly tupé, nechte je opravit u specialisty, pokud je to nutné.

Jednou za sezónu

- Namažte metly a hřídel.
- Na konci sezony nechte kultivátor zkontrolovat a provést servis u specialisty.

Čištění



POZOR! Přístroj čistíte po každém použití. Pokud přístroj neudržíte řádně v čistotě, může dojít k poškození přístroje a k chybným funkcím.



Varování! Při manipulaci s metlami může dojít ke zranění. Používejte ochranné rukavice.

Přístroj dle možnosti vyčistěte ihned po ukončení práce s ním.

- Vyčistěte spodní část pláště kolem metel a rovněž zachytávač nečistot a ochranný kryt kartáčem a hadrem navlhčeným jemným mýdlovým roztokem. **Přístroj nikdy neostříkujte vodou!**
- Na odstranění zemin a nečistot z metel rotavátoru a převodovky použijte hrubý kartáč a vlhký hadr.
- Vyčistěte **vzduchové otvory**, odstraňte zbytky trávy a nečistot.
- Po vyčištění metly a hřídel otřete dosucha a naneste tenkou vrstvu oleje.

Demontáž a montáž kyprících metel (obr. 6)

Opotřebené metly vedou k nekvalitním výsledkům práce a přispívají k přetěžování motoru.

Před použitím zkontrolujte stav metel. Metly nabruste nebo v případě potřeby vyměňte za nové. Doporučujeme nechat tyto práce provést odborníkovi.



POZOR! Vytáhněte síťovou vidlici a použijte ochranné rukavice.

Vyjmutí všech sad metel z hřídele (obr. 6)

- Sejměte pružinovou závlačku a jistící kolík, a stáhněte sadu metel z hřídele.
- Sady metel se instalují v obráceném pořadí.



Pozor: sada metel (X) s jednostrannou hřídelí musí být vždy nainstalována vždy na vnější straně!

Sejmutí a nasazení metel s / na držák metel

Pokud je poškozený jeden nebo dva díly metel, je potřebné danou metlu vyměnit jednotlivě; není zapotřebí vyměnit kompletní sadu metel.

- Uvolněte šrouby z jedné strany a na druhé straně podržte zajišťovací matice.
- Sejměte poškozenou metlu a nahraďte ji novou.

Údržba převodovky (obr. 7)

- Naplňte maziva převodovky by se měla cca každých 15 provozních hodin resp. jednou ročně zkontrolovat a v případě potřeby doplnit.
- Plnicí šroub (1) k plnění převodkového maziva se nachází na pravé straně skříně převodovky.
- Upozornění: Protože se převodovka během provozu zahřívá, může mazivo v převodovce získat konzistenci oleje.
- Položte motorovou okopávačku na levou stranu a očistěte převodovku, abyste zabránili vniknutí nečistoty do převodovky po vyjmutí vypouštěcího šroubu.
- K uvolnění šroubu používejte klíč s vnitřním šestihranem.
- Naplňte tolik maziva do převodovky přímo z tuby nebo z tlakové mazničky, aby mazivo z otvoru vystupovalo.
- Používejte běžné mazivo do převodovek druhu Mobil EP0 nebo mazivo s rovnocennými parametry.
- Pokud je zapotřebí, metly sejměte.
- Potom plnicí šroub znovu zašroubujte.

Skladování

Přístroj by se měl skladovat v suchém, čistém prostoru mimo dosah dětí.

V průběhu skladování – např. přes zimu - je zapotřebí dbát na to, aby byl přístroj chráněn proti korozi a mrazu. Na konci sezóny nebo pokud přístroj nebudete používat déle jako měsíc je zapotřebí :

- Vyčistit přístroj.
- Natřít všechny kovové plochy hadříkem namočeným v oleji, aby byly chráněny před korozi (použijte olej bez obsahu pryskyřic) nebo nanést tenkou vrstvu oleje ze spreje.

- Sklopit vodící násadu (řídítka) dolů a přístroj uložit na vhodné místo.

opravy

Opravy elektrických spotřebičů smí provádět jen elektro-odborníci. Při nároku na záruku, poruchách nebo objednávkách náhradních dílů se prosím obraťte osobně nebo telefonicky na.



Pozor ! Opravu elektrických zařízení smí provádět pouze odborně vyskolený elektrikář nebo zákaznický servis!

Objednávka náhradních dílů

Potřebujete-li příslušenství nebo náhradní díly, obraťte se prosím na náš servis.

Neopouštějte pro práci s tímto přístrojem žádné přídavné součásti kromě těch, které jsou doporučeny naší společností. Jinak může obsluha nebo nezúčastněná osoba nacházející se v blízkosti utrpět vážná zranění nebo se může přístroj poškodit.

sada metel 1.....	70300899
sada metel 2.....	70300898
sada metel 3.....	70300897
sada metel 4.....	70300894
sada metel 5.....	70300893
sada metel 6.....	70300892
jistící kolík.....	70300895
pružinovou závlačku.....	70300896

Likvidace a ochrana životního prostředí

Vysloužilou pilu odevzdejte na sběrném místě k odborné likvidaci. Odstřihněte přívodní elektrický kabel, aby se zamezilo zneužití ply. Nevyhazujte zařízení do komunálního odpadu, ale v rámci ochrany životního prostředí jej odevzdejte na sběrném místě pro elektrická zařízení. O adresách a otvácích časech se informujte na obecním úřadě. Na příslušných sběrných místech odevzdejte rovněž balicí materiály a opotřebované díly příslušenství.



Pouze pro země EU

Nevyhazujte elektrické nářadí do komunálního odpadu!

Podle evropské směrnice 2012/19/ES o odpadních elektrických a elektronických zařízeních (OEEZ) a podle jejího provedení do národního práva se musí opotřebované elektrické nářadí shromažďovat odděleně a odevzdat k ekologickému zpracování.

Alternativa recyklace k požadavku zpětného zaslání:

Majitel elektrického nářadí je v případě likvidace alternativně místo zpětného zaslání povinen spoluúčastí na odborném zhodnocení. Vysloužilé zařízení lze rovněž odevzdat na sběrném místě, které provede likvidaci ve smyslu národních právních předpisů o recyklaci a nakládání s odpady. Netýká se součástí příslušenství a pomocných prostředků bez elektrických součástí.

Odstraňování poruch

Porucha	Možné příčiny	Odstranění
Přístroj nejde spustit.	Nejde proud	Zkontrolujte síťový přípoj.
	Vadný kabel	Zkontrolujte kabel, vidlici vytáhněte a znovu zapojte, v případě potřeby vyměňte nebo nechte opravit odborníkoví
	Vadná kombinace bezpečnostního spínače / vidlice	Nechte provést opravu v odborné opravně
	Zareagovala ochrana proti přehřátí	<ol style="list-style-type: none"> 1. Příliš velká prac. hloubka, pracujte s menší pracovní hloubkou. 2. Metly blokové, odstraňte blokování 3. Půda je příliš tvrdá, přizpůsobte pracovní hloubku a upravujte opakovaným vedením přístroje dopředu a zpět. <p>Motor nechte asi 15 minut ochladit, než začnete znovu pracovat.</p>
Neobvyklá hlučnost	Zablokované metly	Přístroj vypněte, vyčkejte až do úplného zastavení. Blokování odstraňte.
	Vytéká mazací prostředek	Opravu nechte provést v odborné opravně.
	Šrouby, matice nebo jiné upevňovací prvky jsou volné	Všechny prvky utáhněte; pokud zvuky přetrvávají, kontaktujte odbornou opravnu.
Neobvykle silné vibrace	Metly jsou poškozené nebo opotřebené	Vyměňte nebo nechte zkontrolovat v odborné opravně.
	Příliš velká pracovní hloubka	Nastavte správnou pracovní hloubku.
Špatné výsledky kypření	Příliš malá pracovní hloubka Opotřebené/tupé metly	Nastavte správnou pracovní hloubku. Vyměňte nebo nechte zkontrolovat v odborné opravně.

OBSAH**Strana**

Označenie dielov stroja	1
Vyobrazenia	4 - 6
Obrazky a vysvetlenie piktogramov	7
Technické údaje	SK-1
Všeobecné bezpečnostné pokyny pre elektrické náradie	SK-2
Bezpečnostné pokyny k elektrickému rotavátoru	SK-2
Predpísaný účel použitia	SK-3
Skôr ako začnete	SK-3
Montáž	SK-3
Prevádzka elektrického rotavátora	SK-4
Preprava	SK-4
Údržba a skladovanie	SK-4
Oprávkárska služba	SK-5
Náhradných dielov	SK-5
Likvidácia a ochrana životného prostredia	SK-5
Záručné podmienky	SK-6
Odstaňovanie porúch	SK-6
Prehlásenie o zhode	
Služba	

Motorový rotavátor

TECHNICKÉ ÚDAJE

Model	FEM 1500	
Menovité napätie	V~	230
Menovitá frekvencia	Hz	50
Menovitý výkon	W	1500
Otáčky naprázdno n_0	Ot/min	350
Záber šírka	Mm	170/300/450
Maximálna hĺbka záberu	Mm	do 230
Hmotnosť	kg	13,8
Hladina akustického tlaku L_{pA} (podľa EN 709:1997+A4)	dB (A)	80,5 K=2,5 dB(A)
Vibrácie (podľa EN 709:1997+A4)	m/s^2	<2,5 K=1,5 m/s^2

Trieda ochrany: II, IPX4

Technické a optické zmeny sa môžu v procese zdokonaľovania meniť bez predošlého oznámenia. Preto sú všetky údaje uvedené v tomto návode bez záruky. Preto nemôže byť vyvodенý žiaden právny nárok postavený na údajoch z tohto návodu na použitie.



Dodržujte predpisy ochrany pred hlukom platné vo vašej krajine!

Všeobecné bezpečnostné pokyny pre elektrické náradie



Varovanie! Prečítajte si všetky bezpečnostné pokyny a varovania. Nedodržanie pokynov uvedených v tomto návode môže mať za následok úraz elektrickým prúdom, požiar alebo ťažké zranenia.

Odložte si tento návod na bezpečné miesto pre ďalšie použitie.

Bezpečnostné pokyny k elektrickému rotavátoru

Pred uvedením do prevádzky

- Stroj musí byť pred použitím správne zmontovaný.
- Stroj musí byť pred použitím starostlivo skontrolovaný. Pracujte výlučne so strojmi, ktoré sú v bezchybnom stave. Ak spozorujete na stroji nejakú poruchu, ktorá môže predstavovať nebezpečenstvo pre obsluhu stroja, stroj použite až po odstránení tejto poruchy.
- Opatrované alebo poškodené diely z bezpečnostných dôvodov vymeňte za nové. Používajte výhradne originálne náhradné diely. Diely, ktoré nie sú vyrobené výrobcom stroja, nemusia na stroj správne pasovať a môžu viesť k zraneniam.
- Pred započatím práce so strojom sa najprv musia odstrániť z pracovnej plochy všetky cudzie predmety, aj počas práce dávajte pozor na výskyt cudzích predmetov v pracovnej oblasti stroja.
- Pracujte iba za denného svetla alebo pri dostatočnom umelom osvetlení.
- Pri práci majte na očiach ochranné okuliare a tvárový alebo protiprachový štít alebo masku, ak sa pri práci vytvára prach.
- Pri práci noste pracovné oblečenie. Pri prevádzke stroja dbajte na nasledovné pokyny ohľadne pracovného oblečenia:
 - Doporučuje sa nosenie ochranných rukavíc a stabilnej pracovnej obuvi
 - Ak máte dlhé vlasy, noste ich zakryté vhodnou pokrývkou hlavy
 - Nemajte oblečené voľné odevy alebo šperky, ktoré by sa mohli zachytiť v pohyblivých častiach stroja.

Správne použitie stroja



Pozor! Obsluha stroja je zodpovedná za bezpečnosť okolostojacích osôb.

- Stroj nesmú obsluhovať nijaké osoby, ktoré nie sú oboznámené s pokynmi uvedenými v tomto návode, rovnako ani deti, mládež a osoby, ktoré nedosiahli vek potrebný na obsluhu tohto stroja, ani osoby, ktoré sú pod vplyvom alkoholu, drog alebo liekov.
- Stroj používajte výhradne na určené účely.
- Deti a zvieratá udržiavajte v bezpečnej vzdialenosti. Všetky okolostojace a prizerajúce sa osoby musia byť v bezpečnej vzdialenosti od stroja.
- Pred prácou sa presvedčte, že sú všetky bezpečnostné prvky a kryty stroja funkčné, nepoškodené a na správnom mieste.
- Stroj nepoužívajte na miestach, kde sú pod zemou vedenia elektrického prúdu, telefónne káble, potrubia alebo hadice.
- Pred pripojením stroja do elektrickej siete sa najprv presvedčte, že použitá elektrická zásuvka zodpovedá údajom na typovom štítku prístroja.
- Použitie stroja je dovolené iba vtedy, ak je zabezpečený bezpečný odstup od stroja definovaný vodiacimi riadidlami stroja.
- Stroj nepoužívajte na svahoch, ktorých sklon je príliš nebezpečný. Na svahoch znížte pracovnú rýchlosť a zvýšte opatrnosť a udržiajte stabilný postoj pri práci.
- Pred spustením stroja sa presvedčte, že sa motyčky ničoho nedotýkajú a môžu sa voľne otáčať.
- Pevne uchopte rukoväť oboma rukami, so strojom nikdy nepracujte iba jednou rukou.
- Buďte pripravení na to, že stroj sa môže zneuzadania zrýchlene pohnúť vpred alebo nahor, ak motyčky narazia na extrémne tvrdú pôdu alebo kamene či korene stromov ukryté v zemi.
- Udržiavajte ruky, nohy, oblečenie a ostatné časti tela v bezpečnej vzdialenosti od pohyblivých motyčiek. **Pozor! Nebezpečenstvo poranenia!**
- So strojom pracujte iba rýchlosťou kroku. Nepreceňujte sa. Stále dbajte na stabilný a bezpečný postoj.
- Počas práce dávajte pozor na predlžovacie káble. Nepotknite sa o ne. Kábel udržiavajte v bezpečnej vzdialenosti od motyčiek.
- Ak stroj narazí na cudzí predmet, skontrolujte či nevykazuje známky poškodenia. V prípade potreby preveďte potrebné opravy skôr ako ho začnete znova používať.

- Ak stroj začne neobvykle vibrovať, okamžite zastavte motor a zistíte príčinu. Vibrácie spravidla poukazujú na nejaký problém.
- Pri prevoze uchopte stroj za riadidlá a nadvihnite ho.
- Pred údržbou alebo čistením stroja najprv odpojte prírodný elektrický kábel zo siete a počkajte, kým sa zastavia pohyblivé časti stroja. **Pozor! Motýčky sa po vypnutí motora ešte chvíľu otáčajú!**
- Pri čistení alebo údržbe buďte opatrní. Nebezpečenstvo! **Pri práci majte nasadené ochranné rukavice!**
- Je zakázané prevádzať akékoľvek zmeny alebo modifikácie na bezpečnostných prvkoch stroja.
- Tento prístroj nie je určený pre používanie osobami (vrátane detí) s obmedzenými fyzickými, zmyslovými alebo duševnými schopnosťami, ani osobami s chýbajúcimi skúsenosťami a/alebo nedostatočnými vedomosťami. Prístroj je v tomto prípade možné používať jedine za dozoru osoby dohliadajúcej na bezpečnosť a osoby poskytujúcej potrebné pokyny k používaniu prístroja.
- Mali by ste dávať pozor na to, aby sa s prístrojom nehrali deti.

Elektrická bezpečnosť

- Sieťové napätie sa musí zhodovať s údajmi na typovom štítku stroja, nepoužívajte žiadne iné zdroje napätia!
- Sieťový prípoj doporučujeme chrániť ističom prúdovým chráničom s hodnotou v rozsahu 10 až 30 mA. Bližšie informácie vám poskytne váš elektrikár.
- Nikdy neprechádzajte cez prípojný kábel, ak je stroj v prevádzke, pretože hrozí riziko preseknutia kábla. Stále dávajte pozor, kde sa kábel nachádza.
- Na pripojenie predlžovacieho kábla použite odľahčovač ťahu kábla.
- Stroj nikdy nepoužívajte za dažďa. Vyhýbajte sa tomu, aby sa stroj namočil, alebo bol vystavený vlhkosti. Cez noc nenechávajte stroj vonku.
- Pripojenie k elektrickej energii je potrebné pred každým použitím prekontrolovať. Presvedčte sa, že kábel nie je poškodený alebo opotrebovaný. Stroj nepoužívajte, ak je prírodný kábel poškodený a nie je v bezchybnom stave. Kábel nechajte opraviť v autorizovanom servise.

- Používajte iba tie predlžovačky, ktoré sú určené pre prácu vonku. Kábel udržiavajte mimo pracovného miesta, chráňte ho pred mokrosťami, vlhkými, zaolejovanými plochami, ostrými hranami a horúcimi plochami či palivom.
- Používajte iba predlžovacie káble, ktoré sú schválené na použitie vo vonkajších priestoroch, a ktoré nie sú ľahšie než gumou opláštený kábel typu H07 RN-F podľa DIN/VDE 0282 s prierezom vodiča najmenej 1,5 mm². Elektrický kábel musí byť odolný voči striekajúcej vode.

Predpísaný účel použitia

⚠ Pozor! Tento stroj je určený výhradne ako rota-vátor v súkromných a hobby záhradách.

Nie je určený pre nasadenie na verejných priestranstvách, v parkoch, športoviskách alebo v poľnohospodárstve.

Zariadenie je vhodné na drvenie vopred skyprenej pôdy s väčšími hrudami. Okrem toho je s ním možné do pôdy zapracovať rašelinu, hnojivo a kompost. Zariadenie nie je vhodné na drobenie pevných pôd a zatrávnených plôch! Použitie na iné ako predpísané účely je brané ako zneužitie stroja. Výrobca neručí za škody alebo zranenia spôsobené nedovoleným použitím stroja. Obsluha stroja plne zodpovedá za všetky následky vyplývajúce z použitia stroja.

Skôr ako začnete

Dvojitá izolácia

Rotavátor je vybavený dvojitou izoláciou. To znamená, že všetky externé kovové časti sú izolované od sieťového napätia.

Toto sa dosahuje vložení izolácie medzi elektrické a mechanické časti stroja. Dvojitá izolácia zaručuje najvyššiu možnú bezpečnosť obsluhy.

Spínač preťaženia

Ak sa jednotka zablokuje cudzím telesom, alebo sa preťaží motor, automaticky sa vypne pomocou bezpečnostného zariadenia.

- Uvoľnite aktivačnú páku. Vytiahnite elektrickú zástrčku!
- Odstráňte blokujúci predmet a nechajte motor vychladnúť. Ak je to nutné, vymeňte poškodené čepele.

Montáž (obr. 2 – 3)

Stredové vodiace tyče (obr. 2a)

Nasadte stredovú vodiacu tyč (5) na spodné vodiace tyče (7) a zaisťte ich pomocou pribalených skrutiek (M6 × 45) a krídlových matic.

Rukoväť (obr. 2a)

Pripojte rukoväť (1) na stredové vodiace tyče (5) pomocou pribalených skrutiek (M6 × 45) a krídlových matic.

Inštalácia spínača (obr.1) (ak sa požaduje!)

Pripojte kábel na spínaciu páku.

Na rukoväť nainštalujte bezpečnostný spínač v podobe držadla, ktoré je nutné držať oboma rukami.

Pripevnite kábel pomocou držákom kábla a skrutky na rukoväti (obr. 2b).

Inštalácia príbrzdovacej podpery s kolieskom (obr. 2c)

Vložte príbrzdovaciu podperu (8) s kolieskom mieriacim smerom dole do šikmej podpery a upevnite ju pomocou skrutky (M6 × 35) a krídlovej matice.

Prevádzka elektrického rotavátora

Nastavenie pracovnej šírky (obr. 6)

Pracovnú šírku rotavátora je možné upraviť. Jednotku môžete prevádzkovať s jedným, dvoma alebo tromi súpravami čepelí na každej strane (pozrite „Odobratie a inštalácia čepelí“). **Na to je nutné, aby súprava čepelí (X) s jednostranným hriadeľom bola vždy nainštalovaná na vonkajšej strane!**

Poznámka: Počas prepravy je podpera (8) namontovaná s kolieskom v dolnej pozícii. Pri prevádzke je však podpera namontovaná naopak, takže koliesko je v hornej pozícii (obr. 2c).

- Pred spustením motora dovezte zariadenie na pracovnú plochu, teda tam, kde s ním budete pracovať.

Nastavenie podpery (obr. 2c)

- Poloha podpery (8) udáva pracovnú hĺbku. Čím nižšie je podpera umiestnená, tým hlbšie bude kultivátor zabrať do zeme. Správna hĺbka obrábania je kľúčová pre optimálne výsledky; správne nastavenie sa môže líšiť podľa povahy pôdy.

Pripojenie do siete (obr. 3)

Pripojte prívodný kábel do zástrčky rotavátora a zaistite ho v odľahčení ťahu kábla (4) podľa vyobrazenia na Obr. 3.

Zapnutie (obr. 4)

- Palcom stlačte zastavovaciu tlačidlo (I) na ľavej strane držadla a potom prevádzkový spínač (II).
- Zastavovacia tlačidlo (I) tu slúži iba ako uvoľňovacie, aby sa mohol spustiť motor, a nemusí sa teda ďalej držať po tom, čo sa motor rozbehne.
- Na vypnutie motora jednoducho pusťte spínač (II).

Poznámka: počas prevádzky sa motor brzdi mechanicky.

Tipy

- Pri spúšťaní rotavátora ho pevne držte.
- Čepele budú ťahať rotavátor počas prevádzky smerom dopredu; mierne tlačte na rukoväť smerom dole a tým čepele mierne do zeme.
- Ak sa rotavátor zaborí tak hlboko, že zostane na jednom mieste, jemne s ním zakolíšite zo strany na stranu a tým ho uvoľnite, čím sa začne pohybovať zase smerom dopredu.

- Na prípravu záhonov na sietie odporúčame použiť jednu z vyobrazených vertikulačných schém na Obr. 5.
 - Vertikulačná schéma A – prejdite dvakrát cez plochu, ktorú budete obrábať, druhýkrát v pravom uhle k prvému prejazdu.
 - Vertikulačná schéma B – prejdite dvakrát cez plochu, ktorú budete obrábať, pričom sa druhý prejazd kryje s prvým.
- Dávajte si pozor, aby ste nezakopli pri pohybe dozadu a prítahovaní kultivátora.
- Vždy nechávajte čepele rotovať pri najvyššej rýchlosti; zabráňte preťaženiu rotavátora.
- Nikdy neprechádzajte rotavátorom cez predĺžovaciu šnúru; zaistíte, aby sa šnúra nachádzala v bezpečnej polohe za vašim chrbtom.
- Pri práci na svahoch zaujímajte pevný a stabilný postoj šikmo k svahu. Nepracujte na príliš strmých svahoch.

Preprava



Pozor! Pred prevozom stroja najprv vypnite motor.

Motýčky a stroj sa môžu poškodiť, ak stroj prevážate cez tvrdé plochy s vypnutým motorom. Pri prevoze dávajte pozor na to, aby sa motýčky nedotýkali zeme. Pri prevoze používajte transportné kolieska, ktoré namontujete tak, ako je vidno na obrázku 2c.

Údržba a skladovanie



Pred vykonávaním údržby najprv odpojte stroj od elektrickej siete – pre to je potrebné vytiahnuť prívodný kábel z elektrickej zástrčky.

Vyčistenie motýčiek od cudzích telies

Počas prevádzky sa môžu do motýčiek zachytiť kamene alebo korene rastlín, rovnako sa na ne môže namotať tráva alebo burina.

Pred čistením pusťte páčku spínača, vytiahnite prívodný elektrický kábel zo sieťovej zástrčky, a odstráňte všetky cudzie materiály z motýčiek a z hriadeľa motýčiek.

Aby sa vám ľahšie čistil hriadeľ motýčiek, je možné najprv odmontovať niektoré motýčky z hriadeľa, podľa pokynov v tomto návode.

Pred každým použitím stroja

- Skontrolujte prívodný elektrický kábel, či nevykazuje známky poškodenia alebo starnutia alebo opotrebovania. Ak sú na kábli trhliny, má poškodenú izoláciu, je prelomený alebo inak poškodený, vymeňte ho za nový.
- Skontrolujte stav sekacích motýčiek a presvedčte sa, že sú všetky skrutkované spoje pevne utiahnuté.
- Ak sú motýčky tupé, odneste stroj do autorizovaného servisu.

Jedenkrát za sezónu

- Naolejujte motýčky a hriadeľ.
- Na konci sezóny nechajte stroj skontrolovať v autorizovanom servise.

Čistenie

⚠ Pozor! Stroj čistíte po každom použití. Ak nebudete stroj udržiavať v čistote, môže to mať za následok poškodenie stroja alebo nesprávnu funkciu stroja.

⚠ Varovanie! Pri prácach na motyčkách hrozí riziko poranenia. Majte preto na rukách ochranné pracovné rukavice.

Stroj vyčistíte hneď po skončení práce.

- Vyčistíte spodnú časť stroja okolo motyčiek rovnako aj kryt a ochranný kryt pomocou kefy a handry navlhčenej v mydlovej vode. **Stroj nikdy nestriekajte vodou!**
- Na odstránenie špiny a zeminy z motyčiek a prevodovky použijete hrubú kefu alebo mokrú handru.
- Vyčistíte vetracie otvory, odstráňte zvyšky špiny a trávy.
- Po vyčistení umyte a osušte motyčky a hriadeľ, a naneste na ne tenkú olejovú vrstvu.

Montáž a demontáž motyčiek (obr. 6)

Opotrebované motyčky vedú k zlému výsledku práce a majú za následok preťaženie motora.

Skontrolujte stav motyčiek pred každým použitím. Naostrite alebo vymeňte motyčky v prípade potreby. Doporučuje sa prenechať tieto činnosti autorizovanému servisu.

⚠ Pozor! Pred montážou odpojte stroj od elektrickej siete a nasadte si ochranné rukavice!

Vybratie všetkých súprav motyčiek z hriadeľa (obr. 6)

- Odoberte pružinovú závlačku a istiaci kolík, a stiahnite súpravu motyčiek z hriadeľa.
- Súpravy motyčiek sa inštalujú v obrátenom poradí.

⚠ Pozor: súprava motyčiek (X) s jednostranným hriadeľom musí byť vždy nainštalovaná na vonkajšej strane!

Montáž a demontáž motyčiek držiaka motyčiek

Ak je jedna alebo dve motyčky poškodené, je potrebné poškodenú motyčku vymeniť, nie je potrebné meniť celú sadu motyčiek.

- Uvoľnite skrutku na jednej strane a pevne držte poistné matice na opačnom konci.
- Vyberte poškodenú motyčku a vymeňte ju za novú.

Údržba prevodovky (obr. 7)

- Mazací tuk v prevodovke je potrebné kontrolovať alebo doplniť každých 15 pracovných hodín, alebo raz za rok.
- Plniaca skrutka X pre mazací tuk sa nachádza na pravej strane prevodovky.
- **Upozornenie:** keďže sa pri práci prevodovka zahrieva, môže dôjsť k roztopeniu tuku na olej.
- Položte rotavátor na ľavú stranu vyčistíte prevodovku aby ste predišli vniknutiu špiny do prevodovky pri uvoľnení plniacej skrutky.
- V prípade potreby demontujte motyčky.
- Na uvoľnenie skrutky použijete imbusový kľúč. Do prevodovky natlačte toľko prevodového maziva z tuby alebo pomocou tlakovej pištole, kým nezačne vytekať z otvoru. Použijete mazací tuk pre prevodovky podľa doporučenia vášho predajcu alebo autorizovaného servisu.

- Opäť namontujte plniacu skrutku.

Uskladnenie

Stroj skladujte na suchom a čistom mieste mimo dosahu detí.

Počas dlhšieho skladovania, napr. cez zimu, je potrebné pamätať na ochranu stroja pred mrazom a hrdzou.

Na konci sezóny, alebo ak stroj nie je používaný dlhšie ako jeden mesiac prevedte nasledovné:

- Vyčistíte stroj
- Potrite všetky kovové časti handričkou namočenou v oleji, aby ste ich chránili pred hrdzou (použite bežživičový olej), alebo ich postriekajte postrekovým olejom.
- Sklopte rukoväť dolu a uskladnite stroj na vhodnom mieste.

Opravná služba

Opravy elektrického náradia smú vykonávať iba odborní opravitelia. Prosím, popíšte pri zaslaní do opravy zistené závady.

⚠ Pozor! Elektrické opravy smú prevádzkať iba autorizované servisy!

Náhradných dielov

Ak potrebujete príslušenstvo alebo náhradné diely, obráťte sa na náš servis.

Pre prácu s týmto zariadením nepoužívajte žiadne prídavné diely okrem dielov, ktoré odporúča naša spoločnosť. V opačnom prípade môže obsluhujúca osoba alebo v blízkosti sa nachádzajúci nezúčastnení utrpieť vážne poranenia alebo sa môže poškodiť zariadenie.

Súprava motyčiek 1.....	70300899
Súprava motyčiek 2.....	70300898
Súprava motyčiek 3.....	70300897
Súprava motyčiek 4.....	70300894
Súprava motyčiek 5.....	70300893
Súprava motyčiek 6.....	70300892
Istiaci kolík.....	70300895
Pružinovú závlačku.....	70300896

Likvidácia a ochrana životného prostredia

Ak prístroj doslúžil, odovzdajte ho odbornú likvidáciu. Rozstrihnite sieťový kábel, aby ste zabránili zneužitiu. Prístroj nelikvidujte spolu s domovým odpadom. V záujme ochrany životného prostredia ho odovzdajte v zbernom stredisku pre elektrické prístroje. Informácie o adrese a otváracích hodinách vám podá kompetentné vedenie obce. V určených zberných strediskách odovzdajte aj obalové materiály a opotrebované časti príslušenstva.



Plati iba pre krajiny EÚ

Elektrické nástroje nehádzte do domového odpadu!

■ e s európskou smernicou 2012/19/ES o odpade z

elektrických a elektronických zariadení musia byť použité elektrické prístroje zbierané samostatne a odovzdané na ekologickú recykláciu.

Alternatíva recyklácie voči požiadavke spätného zaslania:

Vlastník elektrického prístroja je alternatívne k spätnému zaslaniu zaviazaný spolupracovať pri odbornom zhodnotení v prípade zrieknutia sa vlastníctva. Starý prístroj je možné vrátiť do príslušného strediska, kde sa vykoná likvidácia v zmysle národného zákona o recyklácii a zákona o odpade. Netýka sa to častí príslušenstva starých prístrojov a pomocných prostriedkov bez elektrických súčiastok.

Odstraňovanie porúch		
Porucha	Možná príčina	Odstránenie
Motor sa nedá spustiť	Nie je prúd	Skontrolovať kábel, vytiahnuť zástrčku a znova zasunúť, poprípade vymeniť, nechať opraviť elektrikárovi
	Bezpečnostný vypínač/zástrčka pokazené	Nechať opraviť v autorizovanom servise
	Aktivovaná ochrana pred prehriatím	1. príliš veľká hĺbka záberu, znížiť hĺbku záberu 2. zablokané motyčky, odstráňte blokádu 3. zem je príliš tvrdá, prispôbte hĺbku záberu, pôdu spracujte na viackrát Nechajte motor 15 minút vychladnúť a znova začnite pracovať
Neobvyklé zvuky	Zablokované motyčky	Vypnite stroj, počkajte kým sa úplne zastaví
	Minulo sa mazivo	Nechajte opraviť v autorizovanom servise
	Skrutky, matice alebo iné spoje sú uvoľnené	Utiahnuť všetky spoje, ak zvuky neprestanú odniesť do servisu
Nezvykle silné vibrácie	Poškodené alebo opotrebované motyčky	Vymeniť alebo nechať skontrolovať v servise
	Príliš hlboká záber	Znížiť hĺbku záberu
Zlý frézoací výkon	Príliš nízky záber	Znížiť hĺbku záberu
	Opotrebované/tupé motyčky	Vymeniť alebo nechať skontrolovať v servise

Съдържание	Страница
Части	1 - 3
илюстрации	4 - 6
Изображение и обяснение на пиктограмите	7 - 9
Технически характеристики	BG-1
Информация по безопасност	BG-2
Инструкции за безопасност	BG-2
Област на приложение	BG-3
Преди да започнете работа	BG-3
Сглобяване	BG-4
Работа с електрическия култиватор	BG-4
Транспортиране	BG-5
Поддръжка и съхранение	BG-5
Ремонт	BG-5
Резервни части	BG-5
Извеждане от употреба и защита на околната среда	BG-6
Гаранция	BG-6
Откриване на повреди	BG-7
Декларация за съответствие в ЕО	
Услуги	

ЕЛЕКТРИЧЕСКА ФРЕЗА

Технически характеристики

Модел	FEM 1500		
Захранващо напрежение	V~	230	
Номинална честота	Hz	50	
Номинална мощност	W	1500	
Обороти на празен ход	мин ⁻¹	350	
Работна ширина	мм	170/300/450	
Работна дълбочина максимум	мм	до 230	
Маса	Кг	13,8	
Ниво на акустично налягане (според EN 709:1997+A4)	dB (A)	80,5	[K=2,5 dB(A)]
Ниво на вибрации (според EN 709:1997+A4)	m/s ²	<2,5	[K=1,5 m/s ²]

Клас на защита: II; Система за защита IPX4

Производителят може да прави технически или визуални промени в машината без предварително уведомяване. Следователно информацията в настоящето ръководство за експлоатация не може да бъде основание за претенции към производителя.

Внимание: Защита от шум! При пускането в експлоатация спазвайте регионалните предписания.

Информация по безопасност

⚠ ПРЕДУПРЕЖДЕНИЕ. Прочетете и се уверете, че сте разбрали всички указания в настоящото ръководство. Неизпълнението на тези указания може да доведе до електрически удар, пожар и/или тежко нараняване. Терминът “механизиран инструмент” включва инструменти със захранване от ел. мрежата (с помощта на кабел) или инструменти със захранване от акумулатор (без кабел).

⚠ Запазете това ръководство.

Инструкции за безопасност

Преди да пристъпите към работа

- Машината трябва да е правилно сглобена.
- Внимателно проверете уреда преди употреба. Трябва да работите само с уред, който е в добро състояние. Ако забележите някакъв дефект, който може да представлява риск за оператора, не пускайте уреда докато дефектът не бъде отстранен.
- От съображения за безопасност, износените или повредени части трябва да се подменят. Използвайте само оригинални резервни части. Съществува риск не оригиналните резервни части да не паснат добре, което може да доведе до наранявания.
- Преди да пристъпите към работа отстранете всички чужди тела от работната зона, като внимавате за наличието им и по време на работа.
- Работете само на дневна светлина или при наличието на много добро изкуствено осветление.
- Носете предпазни очила и маска, ако работите в запрашена среда.
- Носете подходящо облекло. Обърнете внимание на следните забележки относно работното облекло:
 - Препоръчваме да носите предпазни ръкавици и стабилни обувки.
 - Носете шапка, като дългата коса трябва да е събрана.
 - Не носете свободни дрехи или украшения, които могат да бъдат захванати от движещите се части.

Употреба по предназначение

⚠ Операторът носи отговорност към трети лица по време на работа с уреда.

- Не се разрешава да работят с уреда лица, непознати с ръководството за експлоатация, деца и лица под минималната възраст, която се изисква за работа с уреда, както и лица под влияние на алкохол, наркотици или други упойващи вещества.
- Използвайте уреда само по предназначение.
- Децата и животните трябва да са на безопасно разстояние докато уреда работи.
- Уверете се че всички предпазители са монтирани и са в добро състояние.
- Не използвайте уреда в близост до подземни електрически кабели, телефонни кабели, тръби или маркуци.
- Преди да включите уреда в мрежата, проверете дали захранващото напрежение отговаря на обозначеното на фабричната табела.
- Разрешено е да се работи с уреда само при условие, че се спазва безопасното отстояние, което се определя от дължината на ръкохватките на носача.
- Не работете с уреда на много стръмен наклон. Когато работите на наклонен терен, намалете работната скорост и стъпвайте внимателно и стабилно.
- Преди да пуснете уреда в действие, проверете дали мотиките няма да влязат в контакт с чужди тела и дали могат да се движат свободно.
- Дръжте ръкохватката на носача здраво с двете ръце. Никога не работете само с една ръка.
- Имайте предвид, че уредът може неочаквано да подскочи нагоре или напред, ако мотиките се всблъскат с много твърда, сбита почва или замръзнала земя или зарити в земята големи камъни, корени или пънове.
- Пазете ръцете, краката и други части на тялото и облеклото далеч от въртящите се мотики. **Внимание! Опасност от нараняване!**
- Винаги работете с равномерна походка. През цялото време пазете равновесие и стъпвайте стабилно.
- Внимавайте за положението на кабел-удължителя по време на работа за да не се спънете в него, като също така го пазете от мотиките.
- Ако уредът се удари в чуждо тяло по време на работа, спрете го, огледайте го за евенти

- туална повреда и я отстранете преди да го рестартирате и да продължите работа.
- Ако усетите необичайни вибрации, незабавно изключете двигателя и проверете каква е причината. Вибрацията обикновено е предупредителен знак за наличието на проблем.
 - Хванете за ръкохватката и вдигнете уреда за да го преместите от едно място на друго.
 - Винаги изключвайте уреда, изваждайте щепсела от контакта и изчакайте да спре да се движи преди да предприемете операции по поддръжката или почистването му. **Внимание! Мотиките не спират веднага след изключването на уреда.**
 - Бъдете внимателни, когато почиствате или осъществявате поддръжка на уреда. **ОПАСНОСТ! Пазете пръстите си! Носете предпазни ръкавици!**
 - Забранено е да се свалят или модифицират които и да било от електрическите или механическите предпазни устройства.
 - Забранява се използването на машината от хора (включително деца) с умствени, физически или сензорни увреждания или незапознати с начина ѝ работа, освен ако не се под контрол на трето лице, отговорно за тяхната сигурност или са били обучени как да използват уреда.
 - Пазете децата на разстояние по време на работа на машината.

Електробезопасност

- Захранващото напрежение трябва да съответства на отбелязаното на фабричната табела на уреда (230V ~ 50 Hz). Не използвайте други източници на енергия.
- Препоръчваме използването на автоматичен предпазител с чувствителност от 10 до 30 mA. Консултирайте се с правоспособен електротехник.
- Никога не пренасяте работещия уред над кабел-удължителя, тъй като може да срежете кабела. Във всеки един момент трябва да сте наясно къде се намира кабелът.
- Използвайте специалното гнездо за поставяне на кабел удължителя.
- Никога не работете докато вали дъжд. Предпазвайте уреда от намокряне или излагане на влага. Не го оставяйте навън през нощта.

- Проверявайте редовно и преди всяко ползване състоянието на захранващия кабел. Уверете се, че той не е повреден или износен. Ако кабелът не е в добро състояние, не работете с уреда, занесете го на сервиз.
- Използвайте само кабел-удължители, които са предназначени за работа на открито. Пазете на разстояние от работната зона на мотиките, също и от влажни, мазни повърхности или предмети с остри краища, от топлина и горива.
- Използвайте само удължителни кабели, които са предназначени за работа на открито и които не са по-леки от кабели в гумен маркуч H07 RN-F по DIN/VDE 0282 със сечение най-малко 1,5 mm². Те трябва да са защитени срещу водни пръски.

Област на приложение

 **Този уред трябва да се използва само като електрическа фреза за обработване на почвата в частните градини.**

Уредът не е предназначен за ползване в паркове, спортни площадки и в селското и горско стопанство.

Уредът е предназначен за раздробяване на предварително разрохкана почва с едри буци. При това могат да се внасят торф, тор и компост в почвата. Уредът не е подходящ за разораване на твърда почва и тревни площи!

Използването му за други цели освен посочените, се смята за използване не по предназначение. Производителят не носи отговорност за щети или наранявания вследствие от подобно използване на уреда не по предназначение. В такива случаи пълната отговорност за възникналите рискове се носи от оператора.

Преди да започнете работа

Двойна изолация

Електрическата фреза е с двойна изолация. Това означава, че всички външни метални части са изолирани от електрозахранването. Това се осъществява чрез използването на изолационно покритие между електрическите и механичните части. Двойната изолация ви гарантира най-добрата възможна защита.

Защита от претоварване

Ако уредът се блокира от чуждо тяло или двигателят се претовари, двигателят се изключва автоматично от предпазно приспособление.

- Отпуснете лоста за включване. Извадете мрежовия щепсел!
- Отстранете блокиращия предмет и оставете двигателя да се охлади. При нужда подменете евентуално повредени лапи.

Сглобяване (фиг. 2)

Средни направляващи греди (фиг. 2а)

Поставете средната направляваща гредата (4) към долните направляващи греди (6) и я закрепете с доставените винтове (M6 x 4.5) и крилчати гайки.

Горна направляваща гредата (фиг. 2а)

Съединете горната направляваща гредата (2) и средната (4) с доставените винтове (M6 x 4.5) и крилчати гайки.

Монтаж на превключвател (фиг. 1) (ако е необходим!)

Закрепете жилото към превключващата дъга (2).

Монтирайте предпазния превключвател за 2 ръце към горната направляваща гредата (1).

Закрепете кабела с помощта на кабелните скоби и винтове 4,2x13, към гредата (фиг. 2b).

Монтаж на копаещата опора с колело (фиг. 2с)

Поставете копаещата опора (7) с колелото надолу в закрепващия ъгъл и я закрепете с винта (M6x35) и крилчатата гайка.

Работа с електрическия култиватор

Настройване на работната широчина (фиг. 6)

Работната широчина на култиватора може се променя. Уредът може да бъде използван с по един, два или три комплекта лапи от всяка страна (вижте: „Демонтаж и монтаж на лапи“). **При това комплектът лапи (D) с едностранния вал трябва винаги да се монтира отвън!**

Забележка: При транспортиране лостчето (7) се поставя така, че колелата да са в долно положение. При работа лостчето се поставя в обратното положение, така че колелата да са в горно положение (Фиг. 2с).

- Преместете инструмента в планирания работен участък преди да стартирате мотора.

Регулиране на лостчето за спиране (Фиг. 2с)

Положението на лостчето за спиране (7) определя дълбочината на работа. Колкото по-надолу е преместено лостчето, толкова по-дълбоко в земята ще работи инструментът. Правилната настройка на дълбочината е най-важното за постигане на оптимален резултат, а подходящата дълбочина на работа зависи от характера на почвата.

Свързване към мрежовото захранване (Фиг. 3)

Свържете кабела за захранване от мрежата с щепсела на инструмента и го закрепете със скобата за облекчаване на опъването, както е показано на Фиг. 3.

Включване (Фиг. 4)

- Натиснете с палец бутона стоп (I) на лявата страна на ръкохватката и после работния ключ (II).
- Бутонът стоп (I) се използва само като освобождаване на блокировката, за да може да се пусне мотора и не трябва да се държи, след като моторът заработи.

- За изключване на мотора просто го изключете с ключа (II).

Внимание: При тази операция двигателят се спира механично.

Съвети

- Дръжте здраво уреда докато го включвате.
- Мотиките ще придвижват фрезата напред по време на работа, натиснете ръкохватката, за да приближите мотиките бавно до земята.
- Ако фрезата се вкопае толкова надълбоко, че не помръдва от мястото си, леко я разклатете от една страна на друга за да продължи напред.
- За подготовка на лехи, препоръчваме да приложите един от моделите, показани на Фиг. 5.
- Модел на фрезоване А - направете две преминавания на зоната за фрезоване, второто под прав ъгъл към първото.
- Модел на фрезоване В - направете две преминавания на зоната за фрезоване, второто припокрива първото.
- За да избегнете опасността от спъване, бъдете особено внимателни когато се движите назад или дърпате фрезата.
- Винаги пускайте мотиките да се въртят на максимална: не работете така, че да претоварите двигателя.
- Никога не прекарвайте фрезата над кабел-удължител; гледайте кабелът да е винаги на безопасно място зад гърба ви.
- Когато работите по наклонен терен, винаги заставяйте диагонално на наклона, и заставяйте в стабилно положение. Не работете на много стръмни наклони.

Транспортиране

 **Внимание! Преди преместване на инструмента изключете мотора.**

Зъбците и инструментът може да се повредят, ако премествате инструмента с изключен мотор например по твърда почва. Убедете се, че зъбците не докосват земята. За преместване на инструмента използвайте колелата. За целта поставете лостчето така, както е показано на Фиг. 2с.

Поддръжка и съхранение

 **Преди да предприемете каквито и да било операции по поддръжката, прекъснете захранването, като изключите кабел-удължителя от контакта.**

Почистване на зъбците от странични предмети

По време на работа между зъбците могат да заседнат камъни или корени, или пък около вала да се увият висока трева или бурени.

За почистване на зъбците освободете плуковата скоба. Откачете култиватора от захранването и отстранете страничните предмети от зъбците.

За улесняване на махането на висока трева или бу-

рени, които са се увили около вала на култиватора, може да свалите един или повече зъбци от вала. Вж. раздела „Сваляне и монтиране на зъбците“ в Ръководството.

Преди всяко използване на уреда

- Проверете захранващия кабел за признаци на износване или повреда. Сменете кабела, ако е напукан или повреден.
- Проверете състоянието на режещия цилиндър и се уверете, че всички скрепителни елементи са добре затегнати.
- Ако мотиките са се затъпили, занесете уреда в специализиран сервиз за поправка.

Веднъж на сезон

- Смазвайте мотиките и вала.
- В края на сезона, занесете уреда за проверка в специализиран сервиз.

Почистване

 **Внимание! Почиствайте уреда след всяко използване. Пропускането на почистването може да доведе до повреда или лошо функциониране на уреда.**

 **Внимание! Опасност от нараняване при работа по мотиките. Носете предпазни ръкавици!**

Винаги, когато имате възможност, почиствайте уреда веднага след като сте приключили да работите с него.

- Почистете долната част на корпуса около мотиките и предпазния екран и калника с твърда четка, и с четка или мек парцал, натопен в сапунена вода. **Никога не заливайте машината с вода!**
- За да отстраните почвата и остатъците от мотиките и трансмисията, използвайте твърда четка или влажен парцал.
- Почистете **вентилационните отвори**; отстранете остатъците от трева и кал.
- След почистването, забършете мотиките и вала, за да ги подсушите и нанесете тънък слой смазка.

Сваляне и монтиране на мотиките (фиг.6)

Затъпените мотики водят до лошо функциониране на уреда и могат да претоварят двигателя.

Проверявайте състоянието на мотиките всеки път преди работа. Наточете или подменете мотиките при необходимост. Препоръчително е тази операция да се извършва от специалист.

 **Внимание! Изключете уреда от захранването и носете предпазни ръкавици.**

Сваляне на всички комплекти лапи от вала (фиг. 6)

- Сваляте съответните пружинен шплинт и щифт и издърпайте комплекта лапи от вала.
- Монтажът на комплектите лапи се извършва в обратна последователност.

 **Внимание: комплектът лапи (D) с едностранния вал трябва винаги да се монтира отвън!**

Поддръжка на трансмисията (фиг. 7)

- Трансмисионното масло трябва да се проверява и допълва приблизително на всеки 15 часа работа или поне веднъж годишно.
- Пробката за наливане на трансмисионното масло (E) се намира от лявата страна на трансмисионната кутия.
- Забележка: Тъй като трансмисионното масло се нагрява по време на работа, маслото използвано за смазване на трансмисията може да се втечни.
- Поставете фрезата да легне на дясната си страна и почистете кутията на трансмисията преди да свалите пробката за източване, така че да предотвратите проникването на мърсотии и остатъци в трансмисията.
- Използвайте шестостепен гаечен ключ, за да разхлабите винта.
- Налейте масло (направо от тубата или през крайник) докато не прелее.
- Използвайте трансмисионно масло от типа Mobil EPO или подобно.
- Ако е необходимо, демонтирайте мотиките.
- Завинтете обратно пробката за наливане на масло.

Съхранение

Уредът трябва да се съхранява в сухо и чисто помещение, достъпно за деца.

При продължителен период на съхранение, например през зимата, проверете дали уредът е защитен от корозия и замръзване.

В края на сезона, или ако уредът няма да се използва повече от месец:

- Почистете уреда.
- Забършете металните повърхности с напоен със смазочно масло парче плат (масло без съдържание на смола) или нанесете тънък слой масло под формата на спрей.
- Сгънете напред ръкохватката и съхранявайте уреда на подходящо за целта място.

Ремонт

Ремонтът на електроуреди трябва да се извършва само от правоспособен електротехник.

Когато изпращате уреда за ремонт, моля опишете повредата.

 **Внимание! Ремонтите на електроуреди се извършват само от правоспособен електротехник или в специализиран сервиз!**

Резервни части

Ако имате нужда от приспособления или резервни части, обърнете се към нашия сервиз.

За работа с този уред в никакъв случай не използвайте резервни части, които не са били препоръчани от нашето предприятие. В противен случай операторът или намиращи се наблизо трети лица могат да получат сериозни наранявания или уредът може да се повреди.

комплектът лапи 1.....	70300899
комплектът лапи 2.....	70300898
комплектът лапи 3.....	70300897
комплектът лапи 4.....	70300894
комплектът лапи 5.....	70300893
комплектът лапи 6.....	70300892
цифрт.....	70300895
шплинт.....	70300896



Само за страните от ЕС

Не извърляйте електрическото оборудване при битовите отпадъци!

В съответствие с Европейска Директива 2012/19/ЕС относно отпадъците от електронно и електрическо оборудване и прилагането ѝ в националното законодателство, износените електрически инструменти трябва да се събират разделно с цел рециклиране и повторно използване, съобразено с околната среда.

Вместо да връща електрическото оборудване, собственикът е длъжен като алтернатива да участва в правилното рециклиране в случай на отказ от собственост. Изведеното от употреба оборудване може да бъде занесено в пункт за събиране, разполагащ с система за управление и рециклиране на отпадъците. Това не се отнася за аксесоари придружаващи уреда и спомагателни устройства без електрически компоненти.

Извеждане от употреба и защита на околната среда

След износване на машината я изведете от употреба по подходящ начин. Махнете захранващия кабел, за да предотвратите злоупотреби. Не извърляйте машината с домакинските отпадъци. За да защитите околната среда, я занесете в пункт за събиране на електрическо оборудване. Вашите местни власти ще ви дадат информация за адреса и работното време. Занесете и използваната опаковка в съответния пункт за събиране.

Откриване на повреди

Неизправност	Възможна причина	Отстраняване
Двигателят не стартира	Няма ток	Проверете захранването
	Повреден кабел	Проверете кабела, издърпайте от контакта и включете отново, сменете кабела или дайте на ремонт при правоспособен електротехник
	Повреден комбиниран ключ и щепсел	Занесете уреда на ремонт в специализиран сервис
	Термозащитата се е активирала	1. Прекалено голяма дълбочина на фрезоване, продължете да работите на по-малка дълбочина 2. Мотиките са блокирани, отстранете причината за блокирането 3. Почвата е прекалено твърда, променете работната дълбочина съобразно условията, като неколккратно минете с фрезата напред-назад по един и същи участък. Оставете двигателя да се охлади за около 15 минути преди да подновите работата.
Необичайни звуци	Мотиките са блокирани	Изключете уреда и изчакайте пълното спиране на двигателя
	Изтичане на смазка	Занесете уреда на ремонт в специализиран сервис
	Разхлабени болтове, гайки или други скрепителни елементи	Затегнете всички скрепителни елементи; ако звуците продължават, обърнете се към специализиран сервис
Необичайно силни вибрации	Повредени или износени мотики	Сменете мотиките или ги занесете за проверка в специализиран сервис
	Прекалено голяма работна дълбочина	Регулирайте работната дълбочина
Лош резултат от фрезоването	Прекалено малка работна дълбочина	Регулирайте работната дълбочина
	Износени/затъпени мотики	Сменете мотиките или ги занесете за проверка в специализиран сервис

TURINYS

	Puslapis
Dalys	1
Paveikslėliai	4 - 6
Piktogramos ir jų paaiškinimas	7
Techninės specifikacijos	LT-1
Bendroji saugos informacija	LT-2
Elektrinio kultivatoriaus saugos instrukcijos	LT-2
Naudojimo paskirtis	LT-3
Prieš paleidžiant	LT-3
Surinkimas	LT-3
Elektrinio kultivatoriaus naudojimas	LT-3
Gabenimas	LT-4
Techninė priežiūra ir saugojimas	LT-4
Remontas	LT-5
Atsarginės dalys	LT-5
Atliekų šalinimas ir aplinkos apsauga	LT-5
Garantija	LT-5
Trikčių šalinimas	LT-6
Atitikties deklaracija	
SERVISAS	

Elektrinis kultivatorius**TECHNINĖS SPECIFIKACIJOS**

Modelis	FEM 1500	
Vardinė įtampa	V~	230
Nominalus dažnis	Hz	50
Nominali galia	W	1500
Tuščios eigos greitis n_0	min ⁻¹	350
Darbinis plotis	mm	170/300/450
Maksimalus darbinis gylis	mm	iki 230
Svoris	kg	13.8
Garso slėgio lygis LpA (pagal EN 709:1997+A4)	dB (A)	80,5 K=2,5 dB(A)
Vibracijos lygis (pagal EN 709:1997+A4)	m/s ²	<2,5 K=1,5 m/s ²

Apsaugos klasė: II; Apsaugos sistema IPX4

Kadangi įrenginiai yra tobulinami, gali būti atliktos techninių ir išvaizdos pakeitimų be jokio išankstinio įspėjimo. Visi šioje instrukcijoje pateikti duomenys yra informacinio pobūdžio ir nesuteikia jokių garantijų. Teisinės pretenzijos paremtos instrukcijoje pateikta informacija yra nepriimamos.



Dėmesio: apsauga nuo triukšmo! Naudodami įrankį laikykitės vietos teisės aktų reikalavimų.

Bendroji saugos informacija



ĮSPĖJIMAS: perskaitykite visus saugos įspėjimus ir instrukcijas. Žemiau pateiktų įspėjimų ir reikalavimų nesilaikymas, gali būti elektros smūgio, gaisro ir/arba sunaikaus sužeidimo priežastimi.

Įspėjimus ir instrukciją išsaugokite ateičiai.

Elektrinio kultivatoriaus saugos instrukcijos

Prieš naudojant

- Prieš naudojant įrankį, reikia jį tinkamai surinkti.
- Prieš naudojant, įrankį būtina kruopščiai patikrinti. Dirbti galima tik su geros būklės įrankiu. Pastebėjus bet kokį defektą, kuris gali kelti pavojų operatoriui, nedirbkite su juo, kol tokie defektai nebus pašalinti.
- Siekiant užtikrinti saugumą, pakeiskite nusidėvėjusias arba pažeistas dalis. Naudokite tik originalias atsargines dalis. Neoriginalios atsarginės dalys gali netikti bei sukelti sužeidimus.
- Prieš naudojant, iš darbo zonos būtina pašalinti visus pašalinius daiktus; darbo metu taip pat reikia atkreipti dėmesį į pašalinius daiktus.
- Dirbkite tik esant šviesiam paros metui arba jeigu yra geras dirbtinis apšvietimas.
- Jeigu dirbate dulkėtoje vietoje, dėvėkite apsauginius akinius arba apsauginę kaukę.
- Tinkamai apsirenkite. Dirbdami su įrankiu, atkreipkite dėmesį į šias darbo rūbų detales:
 - Rekomenduojame dėvėti pirštines ir tvirtą avalynę.
 - Jeigu turite ilgus plaukus, dėvėkite tinkamą kepurę arba kitą galvos apdangalą.
 - Venkite laisvų darbužių ir papuošalų, kuriuos gali įtraukti besisukantys virbai.

Tinkamas naudojimas



Dirbdamas su įrankiu, naudotojas yra atsakingas už pašalinius asmenis.

- Įrankį draudžiama naudoti žmonėms, kurie nėra susipažinę su naudojimo instrukcija, vaikams, nepilnamečiams, nesukakusiems minimalaus amžiaus, leidžiančio naudotis įrankiu, bei žmonėms, kurie yra apsvaigę nuo alkoholio, narkotikų arba vaistų.
- Įrankį galima naudoti tik pagal paskirtį.
- Vaikus ir naminius gyvūnus laikykite atokiau. Visi stebėtojai turi būti saugiu atstumu nuo valdomo įrankio.
- Įsitinkinkite, kad visi saugos įtaisai ir įrenginiai yra geros būklės.

- Nenaudokite šalia požeminių elektros kabelių, telefono linijų, žarnų arba vamzdžių.
- Prieš įjungdami maitinimo kištuką į maitinimo lizdą, įsitinkinkite, kad maitinimo įtampos charakteristikos atitinka ant įrankio etiketės nurodytas charakteristikas.
- Nedirbkite ant labai stačių šlaitų, tai yra nesaugu. Dirbdami ant šlaito, sulėtinkite darbo greitį ir įsitinkinkite, kad stovite tvirtai.
- Prieš paleisdami įrankį, įsitinkinkite, kad peiliai neliečia jokių pašalinių objektų ir gali laisvai judėti.
- Rankenas laikykite tvirtai abiem rankom. Niekada nevaldykite įrankio tik viena ranka.
- Atkreipkite dėmesį, kad įrankis gali netikėtai pašokti aukštyn arba į priekį, jeigu peiliai atsitrenkia į sunkų, suplukną dirvožemį, įšalą, ar dirvožemyje esančią kliūtį, pavyzdžiui, akmenis, šaknis, kelmus.
- Rankas, kojas ir kitas kūno dalis bei drabužius laikykite atokiau nuo besisukančių peilių.

Atsargiai! Sužeidimo pavojus!

- Darbo su įrankiu greitis turi būti toks, kaip ėjimo greitis. Nepervertinkite savo galimybių. Dirbdami stovėkite tvirtai, išlaikykite pusiausvyrą.
- Dirbdami atkreipkite dėmesį į ilgiklio laidą. Būkite atsargūs, nepervažiukite laido. Įsitinkinkite, kad laidas visada yra atokiau nuo besisukančių dalių.
- Jeigu įrankis atsitrenkia į kliūtį, prieš iš naujo paleisdami įrankį ir tęsdami darbą, patikrinkite, ar įrankis nepažeistas ir, jeigu reikia atlikite remonto darbus.
- Jeigu įrankis pradeda neįprastai vibruoti, nedelsiant išjunkite variklį ir nustatykite vibracijos priežastį. Vibracija dažnai būna didesnio gedimo požymis.
- Norėdami įrankį perkelti iš vienos vietos į kitą paimkite už vidurinio kreipiančiojo strypo ir pakelkite įrankį.
- Prieš vykdydami techninės priežiūros ir valymo darbus, atjunkite maitinimo kištuką ir palaukite, kol besisukančios dalys sustos.
- Dėmesio! Peiliai nesustoja iš karto po išjungimo**
- Atlikdami techninės priežiūros arba valymo darbus, būkite atidūs.
- PAVOJUS! Saugokite pirštus! Dėvėkite apsaugines pirštines!**
- Draudžiama perkelti arba modifikuoti bet kokius elektros arba mechaninius saugos įtaisus.
- Šis įrankis nėra skirtas naudoti asmenims

(įskaitant vaikus) su ribotais fiziniais, jutimų arba protiniais gebėjimais, arba neturintiems patirties ir žinių, išskyrus tuos atvejus, kai juos prižiūri ir nurodymą kaip naudoti prietaisą duoda už jų saugumą atsakingas asmuo.

- Vaikai turi būti prižiūrimi taip, kad nežaistų su įrankiu.

Elektros sauga

- Maitinimo įtampa turi atitikti ant įrankio vardinės lentelės nurodytą įtampą (230V ~ 50Hz). Nenaudokite kitų maitinimo šaltinių.
- Elektros energijos tiekimo linijai rekomenduojame naudoti apsauginį jungiklį (grandinės pertraukiklį), kurio nominali atjungimo srovė yra nuo 10 iki 30 mA. Pasitarkite su kvalifikuotu elektriку.
- Niekada nevažiuokite per ilgakio kabelį, prie kurio yra prijungtas įrankis, taip galite nutraukti kabelį. Įsitikinkite, kad visada žinote, kur yra kabelis.
- Ilgakio prijungimui naudokite specialų kabelio laikiklį (tempiklį).
- Niekada nedirbkite su įrankiu, kai lyja. Neleiskite įrankiui sušlapti ir saugokite jį nuo drėgmės. Nepalikite įrankio lauke per naktį.
- Būtiną reguliariai tikrinti maitinimo kabelį ir prieš kiekvieną kartą naudojant: įsitikinti, ar kabelis nėra pažeistas arba susidėvėjęs. Jei-gu kabelis yra prastos būklės, nenaudokite įrankio ir pristatykite jį į galiotą techninės priežiūros centrą.
- Naudokite tik lauko sąlygoms pritaikytus ilgikius. Saugokite kabelį nuo drėgmės, šlapių arba alyva suteptų arba aštrių paviršių, taip pat nuo karščio ir degalų.
- Naudokite tik lauko sąlygoms patvirtintus ilgikius, kurių guminė apsauga pagal DIN/VDE 0282 yra ne mažesnė nei H07 RN-F, o skersmuo ne mažesnis nei 1,5 mm². Kabelis turi būti atsparus vandeniui.

Naudojimo paskirtis



Šis įrankis - tai elektrinis kultivatorius, skirtas buitiniam ir neprofesionaliam naudojimui.

Įrankis nėra skirtas naudoti viešose vietose, parkuose, sporto aikštynuose, žemės ūkyje arba miškininkystėje. Jei-gu įrankis yra naudojamas kitiems tikslams, nei yra nurodyta, toks naudojimas laikomas netinkamu ir nepatvirtintu. Gamintojas nepriima jokios atsakomybės už žalą arba nuostolius, atsiradusius dėl tokio netinkamo naudojimo arba naudojimo ne pagal paskirtį. Naudotojas prisiima visą atsakomybę už bet kokią riziką, kylančią dėl tokio naudojimo.

Prieš paleidžiant

Dviguba izoliacija

Elektrinis kultivatorius turi dvigubą izoliaciją. Tai reiškia, kad visos išorinės metalinės dalys yra izoliuotos nuo elektros tiekimo šaltinio. Tai pasiekama, naudojant izoliacijos sluoksnį tarp elektrinių ir mechaninių dalių. Dviguba izoliacija užtikrina maksimalų jūsų saugumą.

Perkrovos jungiklis

Jei-gu įrankį užblokavo pašalinis objektas arba perkrovos variklį, saugos įtaisas automatiškai išjungia įrankį.

- Atleiskite įjungimo svirtelę. Ištraukite maitinimo kištuką!
- Pašalinkite pašalinį objektą arba palaukite, kol variklis atvės. Jei-gu reikia, pakeiskite pažeistą peilį.

Surinkimas (2-3 pav.)

Viduriniai kreipiantieji strypai (2a pav.)

Įstatykite vidurinius kreipiančiuosius strypus (5) į apatinius kreipiančiuosius strypus (7) ir pritvirtinkite juos, naudodami pridedamus varžtus (M6 x 45) ir veržles.

Rankena (2a pav.)

Pritvirtinkite rankenos strypus (1) prie vidurinių kreipiančiųjų strypų (5), naudodami pridedamus varžtus (M6 x 45) ir veržles.

Jungiklio įrengimas (1 pav.) (jeigu reikia!)

Prijunkite kabelį prie įjungimo svirties.

Ant rankenos strypo sumontuokite dviejų rankų saugos jungiklį.

Naudodami kabelio laikiklį (-ius), prikabinkite kabelį prie strypo (2b pav.).

Stabdžio atšakos su ratu įrengimas (2c pav.)

Į kampinį laikiklį įstatykite stabdžio atšaką (8) su ratu viršuje ir pritvirtinkite, naudodami varžtą (M6x35) ir veržlę.

Elektrinio kultivatoriaus naudojimas

Darbinio aukščio reguliavimas (6 pav.)

Kultivatoriaus darbinį aukštį galima reguliuoti. Įrankį galima naudoti su vienu, dviem arba trimis peilių komplektais kiekvienoje pusėje (žr. „Peilių nuėmimas ir uždėjimas“).

Norint tai padaryti, peilių komplektas (X) su vienpusiu velenu visada turi būti montuojamas iš išorės!

Pastaba: Transportavimui atšaka (8) pritvirtinama taip, kad ratas būtų apačioje. Darbo metu atšaka turi būti pritvirtinta taip, kad ratas būtų viršuje (2c pav.).

- Prieš užvesdami variklį, nugabenkite įrankį į numatytą darbo vietą.

Atšakos reguliavimas (2c pav.)

- Atšakos (8) padėtis nurodo darbinį gylį. Kuo žemiau nustatyta atšaka, tuo didesnis įrankio darbinis gylis. Norint pasiekti geriausią rezultatą, labai svarbu tinkamai sureguliuoti gylį. Tinkamas gylio nustatymas gali skirtis, atsižvelgiant į dirvožemio pobūdį.

Prijungimas prie elektros tiekimo tinklo (3 pav.)

Elektros tiekimo kabelį su kištuku prijunkite prie elektros tiekimo tinklo ir užfiksuokite jį, naudodami kabelio laikiklį (4), kaip parodyta 3 pav.

Jungimas (4 pav.)

- Nykščiu nuspauskite sustabdymo mygtuką (I) kairėje rankenos pusėje, o tada eksploatavimo jungiklį (II).
- Sustabdymo mygtukas (I) naudojamas šiuo metu tik tam, kad būtų galima užvesti variklį, ir jo nereikia laikyti nuspaudus, kai variklis užsiveda.
- Norėdami išjungti variklį, tiesiog atleiskite eksploatavimo jungiklį (II).

Atkreipkite dėmesį: šiuo metu variklis stabdomas mechanškai.

Patarimai

Elektrinį kultivatorių naudokite velėnos raižymui, lysvių ruošimui, daržų ir gėlynų dirvožemio įdirbimui. Elektrinį kultivatorių taip pat galima naudoti nedidelių duobių kasimui, į kurias bus sodinami sodinukai ar vazoniniai augalai.

- Įjungimo metu įrankį laikykite tvirtai.
- Eksploatavimo metu peiliai stums kultivatorių į priekį; paspauskite kreipiantįjį strypą žemyn, kad lėtai nuleistumėte peilius į žemę.
- Jeigu kultivatorius kasa taip giliai, kad jis išlieka vienoje vietoje, švelniai pakreipkite kultivatorių į vieną ar į kitą pusę, kad jis vėl pradėtų judėti į priekį.
- Lysvės paruošimui rekomenduojame naudoti vieną iš kultivavimo pavyzdžių, kurie yra parodyti 5 pav.
 - Kultivavimo pavyzdys A – du kartus įdirbkite plotą, antrąjį kartą kultivuokite statmenai pirmojo.
 - Kultivavimo pavyzdys B – du kartus įdirbkite plotą, antrąjį kartą kultivuokite ta pačia kryptimi kaip ir pirmąjį.

Kad įrankis neužstrigtų, būkite atidūs, kai kultivatorius juda atgal ir yra stumiamas į priekį.

- Visada leiskite peiliams sukis maksimaliu greičiu; nedirbkite taip, lyg atrodytų, kad įrankis yra per daug apkrautas.
- Niekada nestumkite kultivatoriaus ant ilgiklio. Užtikrinkite, kad kabelis visada būtų jums už nugaros.
- Dirbdami ant šlaito, visada stovite įstrižai nuo įrankio saugioje pozicijoje. Nedirbkite ant labai stačių šlaitų.

Gabenimas



Dėmesio! Prieš gabendami įrankį, išjunkite variklį.

Peiliai ir įrankis gali būti pažeisti, gabenant įrankį su išjungtu varikliu, pvz., dėl kieto žemės paviršiaus. Užtikrinkite, kad peiliai nesiliestų į žemės paviršius. Įrankio perkėlimui naudokite ratą. Tam reikia nustatyti atšaką, kaip parodyta 2c pav.

Techninė priežiūra ir saugojimas



Prieš atlikdami bet kokius techninės priežiūros darbus, išjunkite elektros energijos tiekimą, ištraukdami kištuką iš ilgiklio lizdo.

Pašalinių objektų nuvalymas nuo peilių

Eksploatavimo metu tarp peilių gali įstrigti akmenų arba šaknų, o ant peilių veleno gali įspainioti aukštos žolės arba piktžolės.

Norėdami nuvalyti peilius, atleiskite paleidiklio svirtį. Išjunkite elektros energijos tiekimą kultivatoriui ir iškrapštykite arba išvalykite bet kokius tarp peilių ar ant peilių veleno įstrigusius pašalinius objektus.

Kad būtų lengviau išvalyti ant veleno įstrigusią aukštą žolę ar piktžolės, galite nuo veleno nuimti vieną arba daugiau peilių. Žr. „Peilių nuėmimas ir uždėjimas“.

Kiekvieną kartą naudojant įrankį

- Patikrinkite prijungimo kabelį, ar nėra pažeidimų ar susidėvėjimo požymių. Pastebėjus įtrūkimų, įskilimų ar kitų panašių pažeidimų, kabelį būtina pakeisti.
- Patikrinkite pjovimo cilindro būklę ir užtikrinkite, kad visos priveržiamos jungtys yra tvirtai priveržtos
- Jeigu peiliai yra atšipę, jeigu reikia, dėl jų remonto kreipkitės į specialistą.

Vieną kartą per sezoną

- Sutepkite peilius ir veleną.
- Sezono pabaigoje, pristatykite įrankį į servisą, kad jį patikrintų specialistas.

Valymas



Dėmesio! Įrankį išvalykite po kiekvieno panaudojimo. Jeigu įrankis tinkamai neišvalomas, jis gali sugesti arba veikti netinkamai.



Įspėjimas! Valant peilius, galima susižaloti. Dėvėkite apsaugines pirštines!

Jeigu įmanoma, įrankį išvalykite iš karto tik baigę darbus su juo.

- Nuvalykite apatinę korpuso dalį aplink peilius ir apsauginį skydą ir purvasaugį, naudodami šveitimo šepetį, šepetį arba minkštą šluostę, pamirkytą vandens ir švelnaus muilo tirpale. **Niekada nepilkite ant įrankio vandens!**
- Nuo peilių ir transmisijos nuvalykite žemės ir šiukšlės, naudodami kietą šepetėlį arba sudrėkintą šluostę.
- Išvalykite oro angas; nuvalykite susikaupusios žolės ir purvo likučius.
- Išvalę įrankį, nušluostykite peilius ir veleną bei užtepkite šiek tiek alyvos.

Peilių nuėmimas ir uždėjimas (6 pav.)

Dėl susidėvėjusių peilių, įrankis gali veikti neefektyviai ir perkrauti variklį.

Prieš kiekvieną kartą naudojant įrankį, patikrinkite peilių būklę. Jeigu reikia, pagalškite arba pakeiskite peilius. Rekomenduojama, kad tai atliktų specialistas.



Dėmesio! Išjunkite elektros energijos tiekimą ir dėvėkite apsaugines pirštines.

Visų peilių nuėmimas nuo veleno (6 pav.)

- Išimkite spyruoklinį vielokaištį ir fiksavimo kaištį; nuo veleno nuimkite peilius.
- Peiliai uždedami atvirkštine tvarka.



Dėmesio! Peilių komplektas (X) su vienu puse velenu visada turi būti montuojamas iš išorės!

Peilių nuėmimas nuo/uždėjimas ant laikiklio

Jeigu vienas arba du peiliai yra sulūžę, būtina jį pakeisti; nebūtina pakeisti visą komplektą.

- Atsukite varžtus vienoje pusėje, prilaikydami varžtles iš kitos pusės.
- Nuimkite pažeistą peilį ir pakeiskite jį nauju.

Transmisijos techninė priežiūra (7 pav.)

- Transmisijos tepalą reikia tikrinti ir/arba papildyti maždaug kas 15 eksploataavimo valandų arba mažiausiai vieną kartą per metus.
- Įsukamas transmisijos tepalo įleidimo kamštis (X) yra kairėje transmisijos korpuso pusėje.
- Atkreipkite dėmesį į tai, kad eksploataavimo metu transmisija įkaista, todėl transmisijos tepalas gali tapti skystas (alyva).
- Palenkite kultivatorių ant dešinės jo pusės ir nuvalykite transmisijos korpusą, prieš atsukdami išleidimo angos varžtą, kad į transmisiją nepatektų purvo.
- Norėdami atsukti varžtą, naudokite šešiakampį raktą.
- Pildykite tiek tepalo (tiesiai iš tūbelės arba naudodami tepalo pistoletą), kol jis pradės varžtis iš angos.
- Naudokite rinkoje parduodamą Mobil EPO tipo arba panašų transmisijos tepalą.

Saugojimas

Įrankis turi būti laikomas sausoje ir švarioje vietoje toliau nuo vaikų.

Ilgą nenaudojimo metu, pvz., žiemą, užtikrinkite, kad įrankis būtų apsaugotas nuo korozijos ir šalčio.

Kiekvieno sezono pabaigoje arba, jeigu įrankio ketinate nenaudoti ilgiau nei mėnesį:

- Išvalykite įrankį.
- Nušluostykite visus metalinius paviršius, naudodami bedervėję alyvoje suvilgytą šluostę, kad apsaugotumėte dalis nuo korozijos, arba užpurškite alyvos sluoksni.
- Nulenkite kreipiantįjį strypą žemyn ir pastatykite įrankį tinkamoje vietoje.

Remontas

Elektrinių dalių remonto darbus gali atlikti tik patyrę elektrikai.

Jeigu įrankį siunčiate mums, kad atliktume remonto darbus, apibūdinkite gedimą.



Dėmesio! Elektrinių dalių remonto darbus gali atlikti tik patyręs elektrikas arba klientų techninio aptarnavimo specialistas!

Atsarginės dalys

Jeigu Jums reikia priedų arba atsarginių dalių, tuomet kreipkitės į mūsų techninės priežiūros tarnybą.

Darbai su šiuo prietaisu naudokite tik mūsų įmonės rekomenduojamas papildomas dalis. Priešingu atveju ope-

ratorius arba šalia esantys asmenys gali rimtai susižaloti arba gali būti pažeistas prietaisas.

Atliekų šalinimas ir aplinkos apsauga

Kai įrankis susidėvėjo, jį reikia tinkamai pašalinti. Norėdami išvengti netinkamo naudojimo, išjunkite maitinimo kabelį. Įrankio negalima šalinti kartu su buitinėmis atliekomis. Dėl aplinkosaugos priežasčių, pristatykite įrankį į elektrinių įrankių surinkimo punktą. Jūsų regione atsakingoji institucija gali suteikti informacijos apie tokio punkto adresą ir darbo laiką. Pakuotės medžiagas ir susidėvėjusius priedus taip pat pristatykite į atitinkamą surinkimo punktą.



Tik ES šalims

Elektrinių įrankių neišmeskite kartu su buitinėmis atliekomis!

Remiantis Europos Direktyvos 2012/96/EB dėl elektrinių ir elektroninių įrenginių atliekų ir jų įgyvendinančių nacionalinių teisės aktų nuostatomis, elektrinių įrankių atliekos turi būti surenkamos atskirai, siekiant jas panaudoti aplinkai nekenksmingu būdu.

Perdirbimas ir gražinimas:

Vietoje to, kad gražintų elektrinį įrankį, savininkas yra įsipareigojęs prisidėti prie tinkamo įrankio perdirbimo. Įrangos atliekas galima pristatyti į surinkimo punktą, kuriame jos bus pašalintos, laikantis nacionalinių atliekų perdirbimo ir šalinimo teisės aktų nuostatų. Tai nėra taikoma priedams ir papildomai įrangai, kurioje nėra elektrinių dalių.

Trikčių šalinimas		
Gedimas	Priežastis	Sprendimas
Variklis neužsiveda	Nėra maitinimo	Patikrinkite elektros energijos tiekimą.
	Pažeistas kabelis	Patikrinkite kabelį, ištraukite ir vėl įkiškite kištuką, pakeiskite kabelį arba pristatykite specialistui, kad jį suremontuotų.
	Saugos jungiklio/kištuko gedimas	Pristatykite įrankį specialistui, kad jį suremontuotų.
	Veikia perkaitimo apsaugos funkcija	<ol style="list-style-type: none"> 1. Per didelis darbinis gylis. Sumažinkite gylį. 2. Užsiblokavo peiliai, išvalykite. 3. Per kietas dirvožemis, atitinkamai sureguliuokite darbinį gylį. Kultivavimą pakartokite toje pačioje vietoje, stumdami įrankį pirmyn ir atgal. Palaukite apie 15 min., kol įrankio variklis atvės, kad galėtumėte grįžti prie darbo.
Neįprasti garsai	Užsiblokavę peiliai	Išjunkite įrankį ir palaukite, kol peiliai nustos sukstis. Pašalinkite kliūtį, kuri blokuoja peilius.
	Nuteka tepalo	Pristatykite įrankį specialistui, kad jį suremontuotų.
	Varžtai, veržlės arba kitos tvirtinamos dalys nėra priveržtos	Priveržkite visas dalis; jeigu įrankis vis tiek skleidžia neįprastų garsų, pristatykite įrankį specialistui, kad jį patikrintų.
Neįprastai stipri vibracija	Pažeisti arba susidėvėję peiliai	Pakeiskite peilius arba pristatykite juos specialistui, kad juos patikrintų.
	Per didelis darbinis gylis	Pasirinkite tinkamą darbinį gylį.
Prastas kultivavimo rezultatas	Per mažas darbinis gylis	Pasirinkite tinkamą darbinį gylį.
	Susidėvėję/atšipę peiliai	Pakeiskite peilius arba pristatykite juos specialistui, kad juos patikrintų.

Garantiedauer:

Die Garantie beträgt 2 Jahre ab Übergabe. Es gilt der Original Rechnungsbeleg oder Rechnungskopie als Nachweis.

Garantiegeber:

ikra GmbH, Schlesier Straße 36, D-64839 Münster-Altheim, Deutschland

Geltungsbereich:

Die Garantie richtet sich nur an Verbraucher. Verbraucher ist jede natürliche Person, die ein Rechtsgeschäft zu Zwecken abschließt, die überwiegend weder ihrer gewerblichen noch ihrer selbständigen beruflichen Tätigkeit zugerechnet werden können.

Die Garantie ist gültig für alle Produkte, welche innerhalb der EU, Großbritanniens und der Schweiz erworben wurden.

Keine Einschränkung der gesetzlichen Rechte des Käufers:

Für den Käufer bestehen im Rahmen der geltenden innerstaatlichen Rechtsvorschriften über den Verbrauchsgüterkauf gesetzliche Rechte, wie z.B. aus Mängelhaftung (Gewährleistung), welche durch die Garantie nicht eingeschränkt werden.

Inhalt der Garantie:

Im Garantiefall trägt der Garantiegeber die Reparatur- und Materialkosten für defekte Teile. Ist eine Reparatur unwirtschaftlich, behalten wir uns vor dem Kunden ein Austauschgerät zur Verfügung zu stellen. Die Erstattung des Kaufpreises ist im Rahmen der Garantie ausgeschlossen. Porto und Versandkosten innerhalb Deutschlands trägt im Garantiefall die ikra GmbH. Versandkosten aus oder in andere Länder als Deutschland sowie Zoll- und Einfuhrkosten hat der Kunde zu tragen. Reparatur oder Austauschgerät führen nicht zum Neubeginn der Garantie.

Die Garantie besteht nicht oder erlischt in folgenden Fällen:

- Akkus und Verschleißteile
- unsachgemäße oder zweckwidrige Verwendung, z.B. gewerblicher Gebrauch
- Schäden, die durch Verwendung falscher Zubehörteile entstanden sind
- Schäden durch äußere Einwirkung, z.B. Transportschäden, Witterungsschäden, Schlag oder Bruch
- Schäden, die durch falsche Stromspannung entstanden sind (Netzspannung) z.B. bei Verwendung im Ausland
- Reparaturen mit Nichtoriginalteilen (Original Ersatzteile findet man hier: www.ikra.de/ersatzteile/)
- Reparaturen oder Veränderungen, welche nicht durch uns erfolgt sind
- Gewaltanwendungen
- mutwillige Motorüberlastung
- Vorsatz, arglistige Täuschung

Garantiereparaturen dürfen nur von autorisierten Werkstätten oder vom Werkskundendienst durchgeführt werden, ansonsten erlischt die Garantie. Serviceadressen finden Sie unter www.ikra.de/serviceadressen. Während der Reparatur stellen wir dem Kunden keine Leihgeräte zur Verfügung.

Reparaturkosten, welche nicht unter die Garantie fallen, werden dem Kunden in Rechnung gestellt. Die Vornahme derartiger Reparaturen, die zusätzliche Kosten auslösen, wird vorab mit dem Kunden abgestimmt.

Geltendmachung der Garantie (Garantiefall):

Funktioniert das Produkt während der Garantiedauer nicht oder nicht wie für die Verwendung vorgesehen, handelt es sich um einen Garantiefall.

Bitte wenden Sie sich im Garantiefall an

Telefon: +49 (0) 6071-3003-0

E-Mail: kundenservice@ikra.de

Weitere Serviceadressen, an welche Sie sich im Servicefall gerne wenden können, finden Sie unter www.ikra.de/serviceadressen.

Die Geltendmachung des Mangels muss unverzüglich nach Auftreten des Mangels und innerhalb der Garantie erfolgen.

Unsere kompetente Kundenhotline und Technikhotline steht Ihnen während der kompletten Garantiezeit mit Rat und Tat zur Seite. Tritt ein Garantiefall ein, kontaktieren Sie uns und Sie können das defekte Gerät innerhalb Deutschlands kostenfrei an uns senden. Auch der Rückversand des reparierten Geräts oder des ausgetauschten Geräts (Ersatzgerät) zurück zu Ihnen ist für Sie kostenfrei.

Warranty period:

The warranty is valid for 2 years from the handover date. The original invoice or a copy of the invoice serves as proof.

Warranty provider:

ikra GmbH, Schlesier Straße 36, D-64839 Münster-Altheim, Germany

Area of validity:

The warranty is only intended for consumers. A consumer is any natural person who concludes a legal transaction for purposes which can predominantly neither be attributed to his commercial nor to his self-employed professional activity.

The warranty is valid for all products purchased within the EU, UK and Switzerland.

No restriction of the legal rights of the buyer:

Within the framework of the applicable national laws on the sale of consumer goods, the buyer has legal rights, e.g. due to liability for defects (guarantee), which are not restricted by the warranty.

Contents of the warranty:

In the event of a warranty claim, the warranty provider shall bear the repair and material costs for defective parts. If a repair is uneconomical, we reserve the right to provide the customer with a replacement device. The refund of the purchase price is excluded within the scope of the warranty. Postage and shipping costs inside Germany that are incurred under warranty shall be borne by ikra GmbH. Shipping costs incurred from or within countries other than Germany, as well as customs and import duties, shall be borne by the customer. Repair or replacement of the device does not lead to the warranty period starting again.

The warranty shall not apply or shall expire in the following cases:

- Batteries and wear parts
- Improper or inappropriate use, e.g. commercial use
- Damages that arise from the use of incorrect accessory parts
- Damage due to external influences, e.g. transport damage, weather damage, impact or breakage
- Damage caused by incorrect voltage (mains voltage), e.g. when used abroad
- Repairs with non-original parts (original spare parts can be found here: www.ikra.de/ersatzteile/)
- Repairs or modifications that have not been carried out by us
- Application of force
- Wilful motor overloading
- Malice, wilful deception

Repairs under warranty may only be carried out by authorised workshops or by the in-house customer service department, otherwise the warranty shall be voided. Service addresses can be found at www.ikra.de/serviceadressen. During the repair we do not provide the customer with any temporary replacement equipment.

Repair costs that are not covered by the warranty will be invoiced to the customer. The customer shall be consulted prior to the performance of any repairs that result in additional costs.

Enforcement of the warranty (warranty claim):

If the product does not function during the warranty period or does not function as intended for use, this is a warranty claim.

In the event of a warranty claim, please contact

Tel: +49 (0) 6071-3003-0

Email: kundenservice@ikra.de

You will find further service addresses, which you are welcome to contact if you require assistance, at www.ikra.de/serviceadressen.

Assertion of the defect must take place immediately after the occurrence of the defect and within the warranty period.

Our competent customer hotline and technical hotline are by your side throughout the complete warranty period with advice and assistance. In the event of a warranty case, contact us and you can send the faulty device to us free of charge. The return shipping of the repaired device or the replacement device back to you is also free of charge.

Durée de garantie:

La garantie est de 2 ans à compter de la remise. La facture originale ou la copie de la facture fait office de preuve.

Garant:

ikra GmbH, Schlesier Straße 36, D-64839 Münster-Altheim, Allemagne

Domaine de validité:

La garantie s'adresse uniquement aux consommateurs. Un consommateur est une personne physique qui conclut un acte juridique dans un but qui ne peut pas être imputé à son activité commerciale ou indépendante.

La garantie s'applique à tous les produits qui ont été achetés au sein de l'UE, en Grande-Bretagne et en Suisse.

Aucune limitation des droits légaux de l'acheteur :

Dans le cadre des directives légales nationales en vigueur concernant l'achat de biens de consommation, des droits légaux s'appliquent à l'acheteur, par ex. droits issus de la responsabilité en cas de défauts (garantie), et ceux-ci ne sont pas limités par la garantie.

Contenu de la garantie:

Dans le cadre de la garantie, le garant prend en charge les frais de réparation et de matériel pour les pièces défectueuses. Si une réparation n'est pas rentable, nous nous réservons le droit de fournir un appareil de rechange au client. Le remboursement du prix d'achat est exclu dans le cadre de la garantie. Les frais de port et d'expédition en Allemagne sont à la charge de l'entreprise ikra GmbH. Les frais d'expédition en provenance d'autres pays ou vers d'autres pays que l'Allemagne ainsi que les droits de douane et d'importation sont à la charge du client. La réparation ou l'appareil de rechange n'entraînent pas une prolongation de la garantie.

La garantie est exclue ou nulle dans les cas suivants:

- Batteries et pièces d'usure
- Utilisation incorrecte ou non conforme, par ex. usage commercial
- Dommages liés à l'utilisation d'accessoires incorrects
- Dommages liés aux influences extérieures, par ex. dommages causés pendant le transport, aléas climatiques, foudre ou casse
- Dommages liés à une tension électrique incorrecte (tension secteur), par ex. en cas d'utilisation à l'étranger
- Réparations avec des pièces non d'origine (pour les pièces de rechange d'origine, voir : www.ikra.de/ersatzteile/)
- Réparations ou modifications qui n'ont pas été effectuées par notre entreprise
- Usage de la force
- Surcharge délibérée du moteur
- Négligence, tromperie délibérée

Les réparations sous garantie doivent uniquement être réalisées par des ateliers agréés ou par le service clients de l'atelier, sinon la garantie devient nulle. Pour les adresses des services après-vente, voir www.ikra.de/serviceadressen. Pendant la réparation, nous ne mettons pas d'appareils de prêt à la disposition du client.

Les frais de réparation qui ne relèvent pas de la garantie, sont facturés au client. L'exécution des réparations qui génèrent des coûts supplémentaires, nécessite la consultation préalable du client.

Mise en œuvre de la garantie:

Si le produit ne fonctionne pas ou ne fonctionne pas conformément à son usage prévu pendant la période de garantie, il est possible de pouvoir bénéficier de la garantie.

Dans ce cas, contactez-nous :

Tél. : +49 (0) 6071-3003-0

E-mail : kundenservice@ikra.de

Pour les autres adresses des services après-vente que vous pouvez contacter, voir www.ikra.de/serviceadressen.

Tout défaut doit être signalé immédiatement après la survenue du défaut et pendant la période de garantie.

Notre hotline clients/hotline technique compétente se tient à votre disposition pendant toute la durée de la garantie. Si vous voulez bénéficier de la garantie, contactez-nous et retournez-nous gratuitement l'appareil défectueux en Allemagne. Le retour de l'appareil réparé ou de l'appareil remplacé (appareil de rechange) est également gratuit.

Periodo di garanzia:

La garanzia è di 2 anni dalla data di consegna. L'originale o una copia della fattura è da considerarsi documento attestante.

Garante:

ikra GmbH, Schlesier Straße 36, D-64839 Münster-Altheim, Germania

Ambito di validità:

La garanzia si estende solo ai consumatori. Si definisce consumatore qualsiasi persona fisica che stipula un negozio giuridico per scopi che esulano prevalentemente da attività commerciali e di libera professione.

La garanzia è valida per tutti i prodotti acquistati all'interno dell'UE, del Regno Unito e della Svizzera.

Nessuna limitazione dei diritti legali dell'acquirente:

Nell'ambito della legislazione nazionale applicabile in materia di vendita di beni di consumo, l'acquirente gode di diritti legali, quali la responsabilità per i difetti (garanzia), che non vengono limitati dalla garanzia.

Contenuto della garanzia:

In caso di richiesta di garanzia, il garante si fa carico dei costi di riparazione e del materiale per i pezzi difettosi. Se una riparazione risulta antieconomica, ci riserviamo il diritto di mettere a disposizione del cliente un dispositivo sostitutivo. Il rimborso del prezzo di acquisto è escluso dall'ambito della garanzia. L'affrancatura e le spese di spedizione sul territorio tedesco sono a carico di ikra GmbH in caso di richiesta di garanzia. Le spese di spedizione da o verso Paesi diversi dalla Germania, nonché le spese doganali e di importazione, sono a carico del cliente. La riparazione o la sostituzione del dispositivo non comporta un nuovo inizio del periodo di garanzia.

La garanzia non sussiste o decade nei seguenti casi:

- Batterie e pezzi soggetti a usura
- Impiego improprio o abusivo, per esempio per uso commerciale
- Danni derivanti dall'impiego di pezzi accessori scorretti
- Danni causati da influssi esterni, per esempio danni di trasporto, danni causati dalle intemperie, urti o rotture
- Danni derivanti da una tensione di corrente scorretta (tensione di rete), per esempio in caso di impiego all'estero
- Riparazioni con pezzi non originali (i pezzi di ricambio originali sono reperibili qui: www.ikra.de/ersatzteile/)
- Riparazioni o modifiche non effettuate da noi
- Uso della forza
- Sovraccarico deliberato del motore
- Premeditazione, inganno con malizia

Le riparazioni in garanzia possono essere effettuate solo da officine autorizzate o dal servizio clienti della fabbrica, pena il decadimento della garanzia. Gli indirizzi di assistenza sono reperibili all'indirizzo www.ikra.de/serviceadressen. Non mettiamo a disposizione del cliente dispositivi in prestito durante la riparazione.

I costi di riparazione non coperti dalla garanzia saranno addebitati al cliente. L'esecuzione di riparazioni di questo tipo, per le quali sono previste spese supplementari, verrà concordata in anticipo con il cliente.

Rivendicazione della garanzia (richiesta di garanzia):

Se il prodotto non funziona durante il periodo di garanzia o non funziona come previsto per l'impiego, ciò costituisce una richiesta di garanzia.

In caso di richiesta di garanzia, si prega di rivolgersi a

Telefono: +49 (0) 6071-3003-0

E-mail: kundenservice@ikra.de

Ulteriori indirizzi di assistenza, a cui rivolgersi in caso di richiesta di assistenza, sono reperibili all'indirizzo www.ikra.de/serviceadressen.

La rivendicazione del difetto deve essere effettuata subito dopo il verificarsi del difetto e nel rispetto del quadro della garanzia.

Le nostre competenti linee dirette per la clientela e linea diretta tecnica sono a disposizione per fornire consulenza e supporto durante l'intero periodo di garanzia. In caso di richiesta di garanzia, basta contattarci per inviarci gratuitamente il dispositivo difettoso entro i confini nazionali tedeschi. Anche la spedizione di ritorno del dispositivo riparato o del dispositivo sostituito (dispositivo di ricambio) è gratuita.

Periodo de garantía:

La garantía tiene una duración de 2 años a partir de su concesión. Como justificante sirve presentar la factura original o copia de la factura.

Garante:

ikra GmbH, Schlesier Straße 36, D-64839 Münster-Altheim, Alemania

Ámbito de validez:

La garantía solo está destinada a consumidores. Se entiende por consumidor toda persona física que cierre una transacción legal con fines que no sean predominantemente comerciales ni tengan que ver con una actividad profesional independiente.

La garantía es válida para todos los productos adquiridos en la UE, el Reino Unido y Suiza.

No hay limitación de los derechos legales del comprador:

En el marco de las disposiciones legales nacionales aplicables a la venta de bienes de consumo, el comprador tiene derechos legales, como la responsabilidad por defectos (cobertura de la garantía), que no están limitados por la garantía.

Contenido de la garantía:

En el caso de una reclamación de garantía, el garante asume los costes de reparación y material de las piezas defectuosas. Si una reparación no resultara económica, nos reservamos el derecho de proporcionar al cliente un aparato de reemplazo. El reembolso del precio de compra está excluido del alcance de la garantía. En caso de garantía, los gastos de envío dentro de Alemania los abonará ikra GmbH. Los gastos de envío desde o hacia países distintos de Alemania, así como los gastos de aduana y de importación, corren a cargo del cliente. La reparación o el aparato de reemplazo no dan lugar a un nuevo comienzo de la garantía.

La garantía no existe o caduca en los siguientes casos:

- Baterías y piezas de desgaste
- Uso impropio o inadecuado, por ejemplo, uso comercial
- Daños causados por utilización de accesorios erróneos
- Daños causados por influencias externas, por ejemplo, daños de transporte, daños climáticos, impactos o roturas
- Daños causados por tensión incorrecta (tensión de red), por ejemplo, si se utiliza en el extranjero
- Reparaciones realizadas con piezas que no sean originales (aquí encontrará las piezas de repuesto originales: www.ikra.de/ersatzteile/)
- Reparaciones o modificaciones que no hayan sido realizadas por nosotros
- Uso de la violencia
- Sobrecarga deliberada del motor
- Premeditación, mala fe

Las reparaciones en garantía solo pueden realizarlas los talleres autorizados o el servicio de atención al cliente de la fábrica, de lo contrario la garantía quedará anulada. Encontrará las direcciones de servicio técnico en www.ikra.de/serviceadressen. No le proporcionamos al cliente aparatos en préstamo durante la reparación.

Los gastos de reparación que no estén cubiertos por la garantía serán cargados al cliente. Antes de emprender reparaciones que causen costes adicionales, se acordará con el cliente por adelantado.

Reclamación por garantía (caso de garantía):

Si el producto no funciona durante el período de garantía o no lo hiciera según el uso previsto, se trata de una reclamación por garantía.

En caso de garantía, póngase en contacto con

Teléfono: +49 (0) 6071-3003-0

Correo electrónico: kundenservice@ikra.de

Encontrará más direcciones de servicios técnicos a las que podrá dirigirse si necesita asistencia en caso de servicio en www.ikra.de/serviceadressen.

La reclamación por garantía de un defecto debe hacerse inmediatamente después de aparecer el defecto y dentro de la garantía.

Nuestra competente línea directa de atención al cliente y línea técnica está a su disposición durante todo el período de garantía para asesorarle y asistirle. Si se produce un caso de garantía, póngase en contacto con nosotros y podrá enviarnos el aparato defectuoso de forma gratuita dentro de Alemania. El envío de vuelta del dispositivo reparado o del aparato sustituido (aparato de reemplazo) también es gratuito.

Garantiperiode:

Garantien er 2 år fra levering. Det originale fakturadokumentet eller kopien av fakturaen fungerer som bevis.

Garantist:

ikra GmbH, Schlesier Straße 36, D-64839 Münster-Altheim, Tyskland

Gyldighetsområde:

Garantien gjelder bare for forbrukere. En forbruker er enhver fysisk person som inngår en juridisk transaksjon for formål, som stort sett ikke kan tilskrives deres kommersielle eller selvstendige profesjonelle aktivitet.

Garantien er gyldig for alle produkter som er kjøpt i EU, Storbritannia og Sveits.

Ingen begrensning av kjøperens juridiske rettigheter:

For kjøperen består juridiske rettigheter innenfor rammen av gjeldende nasjonal lovgivning om kjøp av forbruksvarer, som f.eks. fra ansvar for mangler (garanti), som ikke er begrenset av garantien.

Innhold til garantien:

Ved garantikrav bærer garantisten reparasjons- og materialkostnader for defekte deler. Hvis en reparasjon er uøkonomisk, forbeholder vi oss retten til å gi kunden en erstatningsenhet. Tilbakebetaling av kjøpesummen er ekskludert innenfor garantien. Porto og fraktkostnader innenfor Tyskland bærer i tilfelle garanti ikra GmbH. Fraktkostnader fra eller til andre land enn Tyskland samt toll- og importkostnader må bæres av kunden. Reparasjon eller utskifting av enheten fører ikke til ny start av garantien.

Garantien gjelder ikke eller utløper i følgende tilfeller:

- Batterier og slitedeler
- feil eller ikke-tiltenkt bruk, f.eks. kommersiell bruk
- Skader, som har oppstått gjennom bruk av feil tilbehørsdeler
- Skader på grunn av ytre påvirkninger, f.eks. transportskader, værskader, støt eller brudd
- Skader forårsaket av feil spenning (nettspenning) f.eks. ved bruk i utlandet
- Reparasjoner med ikke-originale deler (originale reservedeler finner du her: www.ikra.de/ersatzteile/)
- Reparasjoner eller endringer som ikke er gjort av oss
- bruk av vold
- ønsket motoroverbelastning
- forsett, uredelig bedrageri

Reparasjoner som dekkes av garantien får kun utføres av autoriserte verksteder eller av kundeservice på fabrikken, hvis ikke utløper garantien. Serviceadresser finner du på www.ikra.de/serviceadressen. Vi leverer ikke noe låneapparat til kunden under reparasjonen.

Reparasjonskostnader som ikke dekkes av garantien belastes kunden. Gjennomføring av slike reparasjoner, som utløser merkostnader, avtales på forhånd med kunden.

Gjøre krav på garantien (garantisak):

Hvis produktet ikke fungerer i løpet av garantiperioden eller ikke fungerer som det er ment, er det en garantisak.

I tilfelle garantikrav må du ta kontakt på

Telefon: +49 (0) 6071-3003-0

e-post: kundenservice@ikra.de

Du finner ytterligere serviceadresser som du kan kontakte hvis du trenger service på www.ikra.de/serviceadressen.

Mangelen må gjøres gjeldende umiddelbart etter at feilen oppstår og innenfor garantien.

Vår kompetente kundesøtte og tekniske støtte vil være ved din side med råd og handling i hele garantiperioden. Hvis det oppstår et garantikrav, kan du kontakte oss og sende den defekte enheten til oss kostnadsfritt innenfor Tyskland. Også returnering av den reparerte enheten eller den erstattede enheten (erstatningsenhet) tilbake til deg er kostnadsfritt.

Garanti süresi:

Garanti, teslimattan itibaren 2 yıl geçerlidir. Belge olarak orijinal fatura makbuzu veya fatura fotokopisi geçerlidir.

Garantiyi saęlayıcı:

ikra GmbH, Schlesier Straße 36, D-64839 Münster-Altheim, Almanya

Geçerlilik alanı:

Garanti, sadece tüketicilere yöneliktir. Tüketici, ağırlıklı olarak ne ticari ne de serbest mesleki faaliyetine dahil olan amaçlar için hukuki işlem gerçekleřtiren her gerçek şahıstır.

Garanti, Avrupa Birlięi'ne üye ülkelerde, Büyük Britanya'da ve İsviçre'de satın alınan tüm ürünler için geçerlidir.

Alıcının yasal haklarında sınırlandırma yoktur:

Alıcı için, tüketim mallarının satın alınmasına ilişkin geçerli ulusal yasal talimatlar kapsamında, örn. kusurlar ile ilgili sorumluluk (garanti hizmeti) gibi garanti ile sınırlandırılmayan yasal haklar geçerlidir.

Garantinin kapsamı:

Garanti durumunda, arızalı parçalar için onarım ve malzeme ücretleri garanti saęlayıcıya aittir. Bir onarımın ekonomik olmaması durumunda, müşteriye bir deęişim cihazı sunma hakkımızı saklı tutarız. Satın alma tutarının iadesi, garanti kapsamına dahil deęildir. Almanya içerisindeki kargo ve gönderi ücretleri, garanti durumunda ikra GmbH şirketine aittir. Almanya dışındaki başka ülkelere veya başka ülkelere olan gönderi ücretleri ve gümrük ve ithalat ücretleri müşteriye aittir. Onarım veya bir deęişim cihazı ile garanti yeniden başlanmamaktadır.

Garanti, ařaęıdaki durumlarda geçerli deęildir veya sona erer:

- Bataryalar ve aşınma parçaları
- Amacına uygun olmayan veya amaç dışı kullanım, örn. ticari kullanım
- Yanlış aksesuar parçalarının kullanımından kaynaklanan arızalar
- Dış etkenlerden kaynaklanan arızalar, örn. nakliye hasarları, hava kořullarından kaynaklanan hasarlar, darbe veya kopma
- Hatalı akım geriliminden kaynaklanan arızalar (şebeke gerilimi), örn. yurt dışında kullanım sırasında
- Orijinal olmayan parçalar ile onarım (Orijinal yedek parçalar için bkz.: www.ikra.de/ersatzteile/)
- Tarafımızdan gerçekleştirilmeyen onarımlar veya deęişiklikler
- Güç kullanımlar
- Kasıtlı aşırı motor yüklenmesi
- Kasıt, kötü niyetli aldatma

Garanti onarımları sadece yetkili atölyeler veya fabrika müşteri hizmetleri tarafından gerçekleştirilebilir; aksi durumda garanti sona erer. Servis adresleri için bkz. www.ikra.de/serviceadressen. Onarım sırasında müşteriye geçici bir cihaz sunulmaz.

Garanti kapsamında olmayan onarım ücretleri, müşteriye yansıtılır. İlave ücrete yol açan bu tür onarımları yapılması öncesinde müşteri ile kararlařtırılır.

Garantinin yürürlüğü (garanti durumu):

Ürün, garanti süresince hiç veya uygulama için öngörölmüş bir şekilde çalışmazsa, bir garanti durumu söz konusudur. Garanti durumunda lütfen ařaęıdaki yollardan iletiřime geçin

Telefon: +49 (0) 6071-3003-0

E-posta: kundenservice@ikra.de

Servis durumunda başvurabileceğiniz dięer servis adresleri için bkz. www.ikra.de/serviceadressen.

Kusur, meydana geldikten hemen sonra ve garanti süresi içerisinde bildirilmelidir.

Yetkin müşteri hizmetimiz ve teknik çağrı merkezimiz size garanti süresi boyunca destek vermektedir. Bir garanti durumu meydana gelirse, bizimle iletiřime geçebilirsiniz ve arızalı cihazı Almanya içerisinde ücretsiz olarak bize gönderebilirsiniz. Onarılan veya deęiřtirilen cihazın (yedek cihaz) size geri gönderimi de sizin için ücretsizdir.

Срок гарантийного обслуживания:

Гарантия составляет 2 года с момента передачи. Доказательством покупки служит оригинальная расчетная расписка или копия счета.

Гарантирующая сторона:

ikra GmbH, Schlesier Straße 36, D-64839 Münster-Altheim, Германия

Область действия:

Гарантия распространяется только на потребителя. Потребителем является любое физическое лицо, которое имеет намерение заключить правовую сделку для нужд, преимущественно не связанных с промышленной или профессиональной предпринимательской деятельностью.

Гарантия распространяется на все изделия, приобретенные на территории ЕС, Великобритании и Швейцарии.

Отсутствуют ограничения законных прав покупателя:

В рамках действующих национальных правовых предписаний о покупке потребительских товаров возникают законные права для покупателя, например, из ответственности за качество товара (обязательная гарантия по закону), которые не ограничиваются гарантией.

Объем гарантии:

При наступлении гарантийного случая гарантирующая сторона берет на себя ремонтные и материальные расходы за неисправные детали. Если ремонт не выгоден, мы оставляем за собой право предоставить заказчику сменное устройство. Возмещение закупочной цены в рамках гарантийного обслуживания исключено. При наступлении гарантийного случая почтовые и транспортные расходы на территории Германии несет компания ikra GmbH. Затраты на транспортировку из других стран или в другие страны (за пределами Германии), а также таможенные сборы и расходы по импорту оплачивает заказчик. Ремонт и сменное устройство не ведут к возобновлению течения срока гарантии.

Гарантия не действует или аннулируется в следующих случаях:

- Аккумуляторы и быстроизнашивающиеся детали
- Ненадлежащее или нецелевое использование, например, промышленное применение
- Повреждения, возникшие в результате использования ненадлежащих принадлежностей
- Повреждения в результате воздействия внешних факторов, например, повреждения при транспортировке, ущерб в результате атмосферных воздействий, удара или разрушения
- Повреждения, возникшие в результате некорректного электрического напряжения (сетевое напряжение), например, при использовании за границей
- Ремонт с использованием неоригинальных запасных частей (оригинальные запасные части можно найти на сайте: www.ikra.de/ersatzteile/)
- Ремонт или изменения, произведенные не специалистами нашей компании
- Применение силы
- Преднамеренная перегрузка двигателя
- Умышленная вина, преднамеренный обман

Гарантийный ремонт разрешается выполнять только в уполномоченных мастерских или сервисных центрах, в противном случае гарантия будет аннулирована. Адреса сервисных центров можно найти на сайте www.ikra.de/serviceadressen. На время ремонта мы не предоставляем заказчику оборудование в аренду.

Издержки по ремонту в случаях, не попадающих под действие гарантии, выставляются в счет заказчику. Ремонтные работы, требующие дополнительных расходов, предварительно согласуются с заказчиком.

Требования по гарантии (гарантийный случай):

Если в срок гарантийного обслуживания изделие не работает или не подходит для целевого использования, наступает гарантийный случай.

Контакты для обращения при наступлении гарантийного случая

Телефон: +49 (0) 6071-3003-0

Адрес эл. почты: kundenservice@ikra.de

Дополнительные адреса сервисных центров, в которые можно обратиться при наступлении гарантийного случая, см. на сайте www.ikra.de/serviceadressen.

Требование о возмещении ущерба нужно предъявить непосредственно после его возникновения и в течении срока действия гарантии.

Компетентные специалисты нашей дежурной службы и горячей линии по техническим вопросам окажут Вам поддержку на протяжении всего гарантийного срока. При наступлении гарантийного случая свяжитесь с нами. Вы можете бесплатно отправить нам неисправное устройство на территории Германии. Вы также не несете расходы за обратную отправку отремонтированного устройства или сменного устройства (резервного устройства).

Okres gwarancji:

Gwarancja wynosi 2 lata od momentu dostawy. Oryginał lub kopia faktury jest uznawana za dowód.

Poręczyciel:

ikra GmbH, Schlesier Straße 36, D-64839 Münster-Altheim, Niemcy

Zakres obowiązywania:

Gwarancja jest tylko dla konsumentów. Konsumentem jest każda osoba fizyczna, która dokonuje czynności prawnej w celach, które w przeważającej mierze nie mają charakteru komercyjnego ani nie są związane z jej samodzielną działalnością zawodową.

Gwarancja obowiązuje dla wszystkich produktów, które zostały nabyte na terenie UE, w Wielkiej Brytanii oraz w Szwajcarii.

Brak ograniczenia praw kupującego:

W ramach obowiązujących przepisów krajowych dotyczących sprzedaży towarów konsumpcyjnych nabywcy przysługują prawa, takie jak odpowiedzialność za wady (gwarancja), które nie są ograniczone gwarancją.

Treść gwarancji:

W przypadku reklamacji gwarancyjnej, poręczyciel ponosi koszty naprawy i koszty materiałowe wadliwych części. Jeśli naprawa jest nieekonomiczna, zastrzegamy sobie prawo do dostarczenia klientowi urządzenia zastępczego. Zwrot ceny zakupu jest wykluczony w ramach gwarancji. Koszty przesyłki i wysyłki na terenie Niemiec w przypadku gwarancji ponosi ikra GmbH. Koszty wysyłki z lub do krajów innych niż Niemcy, jak również koszty celne i importowe ponosi klient. Naprawa lub wymiana sprzętu nie prowadzi do ponownego przyznania gwarancji.

Gwarancja nie istnieje lub wygasa w następujących przypadkach:

- Baterie i części zużywalne
- niewłaściwe lub nieprawidłowe użycie, np. użycie komercyjne
- Uszkodzenia spowodowane użyciem niewłaściwych akcesoriów
- Uszkodzenia spowodowane czynnikami zewnętrznymi, np. uszkodzeniami transportowymi, uszkodzeniami pogodowymi, uderzeniami lub pęknięciami
- Uszkodzenia spowodowane niewłaściwym napięciem (napięcie sieciowe), np. podczas użytkowania za granicą
- Naprawy z nieoryginalnymi częściami (oryginalne części zamienne można znaleźć tutaj: www.ikra.de/ersatzteile/)
- Naprawy lub zmiany, które nie zostały przez nas wykonane
- użycie siły
- celowe przeciążenie silnika
- powyższa złośliwość, zła wiara

Naprawy gwarancyjne mogą być wykonywane tylko przez autoryzowane warsztaty lub przez zakładowy dział obsługi klienta, w przeciwnym razie gwarancja zostanie unieważniona. Adresy usług można znaleźć pod adresem www.ikra.de/serviceadressen. Nie udostępniamy klientowi sprzętu wypożyczanego podczas naprawy.

Kosztami napraw, które nie są objęte gwarancją, zostanie obciążony klient. Wykonanie takich napraw, które pociągają za sobą dodatkowe koszty, zostanie wcześniej uzgodnione z klientem.

Zapewnienie gwarancji (w przypadku gwarancyjny):

Jeżeli produkt nie będzie działał w okresie gwarancyjnym lub nie będzie działał zgodnie z jego przeznaczeniem, jest to przypadek gwarancyjny.

W przypadku gwarancyjnym prosimy o kontakt

Telefon: +49 (0) 6071-3003-0

E-Mail: kundenservice@ikra.de

Dalsze adresy usług, z którymi można się skontaktować w przypadku konieczności skorzystania z serwisu, znajdują się pod adresem www.ikra.de/serviceadressen.

Stwierdzenie wady musi być dokonane natychmiast po wystąpieniu wady i w ramach gwarancji.

Nasza kompetentna infolinia dla klientów oraz infolinia techniczna służą radą i pomocą przez cały okres gwarancji. W przypadku wystąpienia przypadku gwarancyjnego należy skontaktować się z nami, a wadliwe urządzenie można bezpłatnie wysłać do nas na terenie Niemiec. Przesyłka zwrotna naprawionego urządzenia lub wymienionego urządzenia (urządzenia zastępczego) jest również bezpłatna.

Délka záruky:

Doba platnosti záruky činí 2 roky od předání. Jako potvrzení platí originální účetní doklad nebo kopie faktury.

Poskytovatel záruky:

ikra GmbH, Schlesier Straße 36, D-64839 Münster-Altheim, Německo

Oblast platnosti:

Záruka se týká pouze spotřebitele. Spotřebitelem se rozumí každá fyzická osoba uzavírající právní úkon za účely, které nelze považovat za komerční ani živnostenskou činnost.

Záruka je platná pro všechny produkty zakoupené v rámci EU, Velké Británie a Švýcarska.

Bez omezení zákonných práv kupujícího:

Kupující má v rámci platných vnitrostátní právních předpisů o nákupu spotřebního zboží zákonná práva, jako např. z ručení za závady (poskytnutí záruky), které záruka neomezuje.

Rozsah platnosti záruky:

V případě uplatnění nároků ze záruky nese náklady na opravu a materiál vadných dílů poskytovatel záruky. Je-li oprava nehospodárná, vyhrazuje si právo poskytnout zákazníkovi nový přístroj výměnou. Náhrada kupní ceny v rámci záruky je vyloučená. Poštovné a zasilatelské náklady v Německu nese v případě záruky společnost ikra GmbH. Zasilatelské náklady z jiných nebo do jiných zemí než je Německo a celní a dovozní náklady nese zákazník. Oprava nebo poskytnutí přístroje výměnou nevedou k novému začátku záruky.

Záruka se nevztahuje na následující případy (nebo pozbývá platnosti):

- Akumulátory a díly podléhající opotřebením
- nesprávné použití nebo použití v rozporu s určeným účelem, např. komerční využití
- poškození způsobená použitím nesprávných součástí příslušenství
- poškození vnějšími vlivy, např. poškození při přepravě, poškození způsobená povětrnostními vlivy, náraz nebo prasknutí
- poškození způsobená nesprávným napětím proudu (síťové napětí), např. při použití v zahraničí
- opravy neoriginálními díly (originální náhradní díly naleznete zde: www.ikra.de/ersatzteile/)
- opravy nebo změny, které nebyly provedeny námi
- násilná použití
- svévolné přetížení motoru
- schválnost, úmyslný podvod

Záruční opravy smí provádět pouze autorizované dílny nebo zákaznický servis výrobního závodu, jinak záruka zaniká. Adresy servisů naleznete zde: www.ikra.de/serviceadressen. Během opravy zákazníkovi nezapůjčujeme náhradní přístroje.

Náklady na opravu nespádající do záruky budou naúčtovány zákazníkovi. Provedení oprav, které mají za následek dodatečné náklady, musí zákazník odsouhlasit.

Uplatnění záruky (záruční případ):

Pokud výrobek během doby trvání záruky nefunguje nebo nefunguje tak, jak je určeno, jedná se o záruční případ.

V takovém případě se obraťte na

Telefon: +49 (0) 6071-3003-0

E-Mail: kundenservice@ikra.de

Další adresy servisů, na které se v případě uplatnění záruky můžete obrátit, naleznete zde: www.ikra.de/serviceadressen.

Uplatnění nedostatku je třeba provést neprodleně po jeho výskytu a v rámci záruky.

Po celou dobu trvání záruky je vám k dispozici naše zákaznická horká linka a technická horká linka. Vyskytne-li se záruční případ, kontaktujte nás, vadný přístroj nám můžete v rámci Německa zaslat bezplatně. Také zaslání opraveného nebo vyměněného přístroje (náhradního přístroje) zpět k vám je bezplatné.

Záručná doba:

Záruka trvá dva roky od prevzatia. Ako dôkaz platí originálny fakturačný doklad alebo kópia faktúry.

Poskytovateľ záruky:

ikra GmbH, Schlesier Straße 36, D-64839 Münster-Altheim, Nemecko

Rozsah platnosti:

Záruka je určená len spotrebiteľovi. Spotrebiteľ je každá fyzická osoba, ktorá uzatvára právne úkony na účely, ktoré nie sú prevažne ich obchodnou alebo nezávislou profesionálnou činnosťou.

Záruka platí pre všetky produkty, ktoré boli nadobudnuté v rámci EÚ, vo Veľkej Británii a vo Švajčiarsku.

Žiadne obmedzenie zákonných práv kupujúceho:

Pre kupujúceho existujú zákonné práva v rámci platných vnútroštátnych právnych predpisov o nákupe spotrebného tovaru, ako napr. zodpovednosť za vady (záruka), ktoré nie sú obmedzené zárukou.

Obsah záruky:

V prípade poškodenia v záruke znáša poskytovateľ záruky náklady na opravu a materiál na poškodené náklady. Ak je oprava neekonomická, vyhradujeme si právo poskytnúť zákazníkovi náhradné zariadenie. Náhrada kúpnej ceny je vylúčená zo záruky. V prípade poškodenia v záruke hradí poštovné náklady a náklady na dopravu v rámci Nemecka hradí spoločnosť ikra GmbH. Náklady na dopravu z alebo do iných krajín ako Nemecko, ako aj colné a dovozné náklady musí znášať zákazník. Dodanie opraveného alebo náhradného zariadenia nevedie k opätovnému začiatku plynutia záruky.

Záruka neplatí alebo zaniká v nasledujúcich prípadoch:

- Batérie a opotrebované diely
- Nesprávne použitie alebo použite v rozpore s určením, napr. komerčné použitie
- Škody, ktoré sú dôsledkom používania nesprávneho príslušenstva
- Škody v dôsledku vonkajších vplyvov, napr. prepravné škody, škody v dôsledku nepriaznivého počasia, náraz alebo zlomenie
- Škody, ktoré sú dôsledkom nesprávneho napätia prúdu (sieťové napätie) napr. pri používaní v zahraničí
- Opravy s použitím neoriginálnych dielov (originálne náhradné diely nájdete tu: www.ikra.de/ersatzteile/)
- Opravy a zmeny, ktoré neboli vykonané našou spoločnosťou
- Násilné aplikácie
- Neúmyselné preťaženie motora
- Zamýšľané, úmyselné podvody

Záručné opravy smú vykonávať iba autorizované dielne alebo podnikový zákaznícky servis, inak záruka zaniká. Adresy servisov nájdete na stránke www.ikra.de/serviceadressen. Počas opravy neposkytujeme zákazníkovi žiadne prístroje na zapožičanie.

Náklady na opravu, ktoré nespádajú pod záruku, budú zákazníkovi vyúčtované vo faktúre. Takéto opravy, ktoré požadujú dodatočné náklady, sú vopred dohodnuté so zákazníkom.

Poskytnutie záruky (prípád poškodenia v záruke):

Ak produkt nefunguje počas záručnej doby alebo nie je určený na použitie, ide o prípad poškodenia v záruke. Prosím, v prípade poškodenia v záruke sa obráťte na

Telefón: +49 (0) 6071-3003-0

E-mail: kundenservice@ikra.de

Ďalšie adresy servisov, kde Vám radi pomôžu, nájdete na stránke www.ikra.de/serviceadressen.

Nárok na nápravu musí byť uplatnený okamžite po vzniku poruchy a v rámci záruky.

Naša kompetentná zákaznícka horúca linka a technická horúca linka budú k dispozícii po celú dobu záruky. Ak sa vyskytne prípad poškodenia v záruke, kontaktujte nás a poškodené zariadenie nám môžete poslať bezplatne v rámci Nemecka. Rovnako je bezplatné aj spätné odoslanie opraveného alebo vymeneného zariadenia (náhradné zariadenie) naspäť k Vám.

Продължителност на гаранцията:

Гаранцията е 2 години от момента на закупуване на уреда. Оригиналната касова бележка или копие от фактурата служат като доказателство.

Гарант:

ikra GmbH, Schlesier Straße 36, D-64839 Münster-Altheim, Германия

Обхват:

Гаранцията е само за потребителите. Потребител е всяко физическо лице, което сключва правна сделка за цели, които до голяма степен не могат да бъдат причислени нито към търговската му, нито към независимата му професионална дейност.

Гаранцията важи за всички продукти, закупени в рамките на ЕС, Великобритания и Швейцария.

Без ограничение на законни права на купувача:

За купувача има законни права в рамките на приложимото национално законодателство относно покупката на потребителски стоки, като напр. от отговорността за дефекти (законова гаранция), които не са ограничени от търговската гаранция.

Съдържание на гаранцията:

В случай на гаранционен случай разходите за ремонт и материали за дефектните части се поемат от гаранта. Ако даден ремонт е икономически неизгоден, запазваме си правото да предоставим на клиента резервен уред. Гаранцията не предвижда възстановяване на покупната цена. В случай на гаранционен случай пощенските и транспортните разходи на територията на Германия се покриват от ikra GmbH. Разходите за доставка от или до държави, различни от Германия, както и митническите и вносните разходи, трябва да се поемат от клиента. Ремонтът или предоставянето на резервен уред не водят до подновяване на гаранцията.

Гаранцията не съществува или се прекратява в следните случаи:

- батерии и бързоизносващи се части
- неправилна употреба или употреба не по предназначение, напр. търговска употреба
- повреди, причинени от използване на грешни аксесоари
- повреди, дължащи се на външни влияния, напр. транспортни щети, повреди от атмосферни влияния, удар или счупване
- повреди, причинени от грешно напрежение на тока (мрежово напрежение), напр. при използване в чужбина
- ремонти с неоригинални части (оригинални резервни части могат да бъдат намерени тук: www.ikra.de/ersatzteile/)
- ремонти или промени, които не са направени от нас
- използване на сила
- умишлено претоварване на двигателя
- умишъл, измама

Гаранционните ремонти могат да се извършват само в упълномощени сервиси или от сервизните специалисти на производителя, в противен случай гаранцията се прекратява. Адресите на сервизите могат да бъдат намерени на www.ikra.de/serviceadressen. По време на ремонта не предоставяме на клиента уред под наем.

Разходите за ремонт, които не се покриват от гаранцията, ще бъдат начислени на клиента. Ремонтите, които водят до допълнителни разходи, се уговарят предварително с клиента.

Предявяване на претенция (гаранционен случай):

Ако по време на гаранционния период продуктът не работи или не работи по начина, предвиден за употребата му, става въпрос за гаранционен случай.

Моля, в случай на reclamaция, се свържете на

Телефон: +49 (0) 6071-3003-0

Имейл: kundenservice@ikra.de

Допълнителни адреси на сервизите, с които можете да се свържете, ако се нуждаете от сервизиране, можете да намерите на www.ikra.de/serviceadressen.

Предявяването на претенция към неизправност трябва да стане веднага след появяването ѝ и в рамките на гаранцията.

Нашите компетентни горещи линии за обслужване на клиенти и техническа поддръжка ще Ви съветват през целия гаранционен период. Ако възникне гаранционен случай, свържете се с нас и можете да ни изпратите дефектния уред безплатно на територията на Германия. Ремонтираният или подмененият уред (резервен уред) също ще Ви бъде върнат безплатно.

Garantijos trukmė:

Garantijos trukmė yra 2 metai nuo perdavimo dienos. Kaip patvirtinimas galioja originalus kvitas arba sąskaitos kopija.

Garantas:

ikra GmbH, Schlesier Straße 36, D-64839 Münster-Altheim, Vokietija

Galiojimo sritis:

Garantija skirta tik vartotojui. Vartotojas yra bet kuris fizinis asmuo, kuris sudaro teisinį sandorį tikslais, kurie negali atitikti nei jo komercinės, nei savarankiškos profesinės veiklos.

Garantija galioja visiems gaminiams, kurie buvo įsigyti ES, Didžiojoje Britanijoje ir Šveicarijoje.

Jokių apribojimų pirkėjo įstatymais numatytoms teisėms:

Pagal šalies viduje galiojančius teisės aktus pirkėjas turi į įsigytas prekes įstatymais numatytas teises, pvz., pagal atsakomybę už daikto trūkumus (garantiją), kurios garantija nėra ribojamos.

Garantijos turinys:

Garantiniu atveju išlaidas už defektuotų dalių remontą ir medžiagas dengia garantas. Jei remontuoti neekonomiška, pasiūlykame teisę klientui suteikti pakaitinį prietaisą. Pagal garantiją pirkimo kainos padengti nereikia. Pašto ir siuntimo išlaidas Vokietijoje garantiniu atveju padengia „ikra GmbH“. Siuntimo išlaidas iš kitų arba į kitas šalis (ne Vokietiją) bei muito ir įvežimo išlaidas privalo padengti klientas. Po remonto darbų arba gavus pakaitinį prietaisą garantija nepradedama skaičiuoti iš naujo.

Garantija netaikoma arba ji tampa negaliojanti šiais atvejais:

- akumulatoriams ir greitai susidėvinčioms dalims;
- netinkamai arba ne pagal paskirtį naudojant, pvz., komerciniams tikslams;
- pažeidimams, atsiradusiems naudojant netinkamus priedus;
- pažeidimams dėl išorinio poveikio, pvz., transportavimo pažeidimų, audros, smūgių arba lūžių;
- pažeidimams, atsiradusiems dėl netinkamos srovės įtampos (tinklo įtampos), pvz., naudojant užsienyje;
- remontui naudojant ne originalias dalis (originalias atsargines dalis rasite čia: www.ikra.de/ersatzteile/);
- ne mūsų atliktam remontui arba modifikacijoms;
- naudojant su jėga;
- specialiai per daug padidinus apkrovą varikliui;
- dėl tyčinių veiksmų ir apgaulės.

Garantinius remonto darbus leidžiama atlikti tik įgaliotoms dirbtuvėms arba gamyklos klientų aptarnavimo tarnybai. Kitaip garantija taps negaliojanti. Serviso adresus rasite ties www.ikra.de/serviceadressen. Remonto metu klientui atsarginių prietaisų neteikiame.

Remonto išlaidas, kurios neįeina į garantiją, įtraukiame į sąskaitą klientui. Prieš atlikdami tokius remonto darbus, dėl kurių patiriama papildomų išlaidų, iš pradžių juos suderiname su klientu.

Garantijos įteisinimas (garantinis atvejis):

jei garantiniu laikotarpiu gaminyje neveikia arba veikia ne taip, kaip buvo numatyta naudojimui, tai yra garantinis atvejis.

Garantiniu atveju kreipkitės

telefonu: +49 (0) 6071-3003-0

el. paštu: kundenservice@ikra.de

Kitus serviso adresus, kuriais galite kreiptis garantiniu atveju, rasite ties www.ikra.de/serviceadressen.

Trūkumus reikia įteisinti reikia iš karto atsiradus trūkumui ir garantiniu laikotarpiu.

Į mūsų kompetentingas klientų ir technikų karštąsias linijas galite kreiptis visu garantiniu laikotarpiu. Atsiradus garantiniam atvejui, susisiekite su mumis. Defektuotą prietaisą Vokietijoje galėsite mums išsiųsti nemokamai. Taip pat Jums nereikės mokėti ir už suremontuoto arba pakeisto prietaiso (pakaitinio prietaiso) išsiuntimą Jums.

EG-KONFORMITÄTSERKLÄRUNG / EC DECLARATION OF CONFORMITY



ikra GmbH, Schlesierstrasse 36, 64839 Münster, Germany

D - erkl ert folgende Konformit t gem   EU-Richtlinie und Normen f r Artikel
GB - explains the following conformity according to EU directives and norms for the following product
FR - d clare la conformit  suivante selon la directive CE et les normes concernant l'article
IT - dichiara la seguente conformit  secondo la direttiva UE e le norme per l'articolo
NL - verklaart de volgende overeenstemming conform EU richtlijn en normen voor het product
E - declara la siguiente conformidad a tenor de la directiva y normas de la UE para el articulo
PT - declara a seguinte conformidade, de acordo com a directiva CE e normas para o artigo
DK - attererer f lgende overensstemmelse i medf r af EU-direktiv samt standarder for artikel
SE - f rklarar f ljande  verensst mmelse enl. EU-direktiv och standarder f r artikeln
FIN - vakuuttaa, ett  tuote t ytt   EU-direktiivin ja standardien vaatimukset
EE - t endab toote vastavust EL direktiivile ja standarditele
CZ - vyd v  n sledující prohl šení o shod  podle sm rnice EU a norem pro v robek
SI - potrjuje sledečo skladnost s smernico EU in standardi za izdelek
SK - vyd v  n sledujúce prehl senie o zhode podl'a smernice E  a noriem pre v robok
HU - a cikkekhez az EU-ir nyvonalt  s Norm k szerint a k vetkez  konformit st jelenti ki
PL - deklaruje zgodno c wymienionego poniżej artykułu z nast puj cymi normami na podstawie dyrektywy WE
BG - декларира съответното съответствие съгласно Директива на ЕС и норми за артикул
LV - paskaidro š du atbilstību ES direktīvai un standartiem
LT - apibūdina šį atitikimą EU reikalavimams ir prekės normoms
RO - declar  urm toarea conformitate conform directivei UE și normelor pentru articolul
GR - δηλώνει την ακόλουθη συμμόρφωση σύμφωνα με την Οδηγία ΕΚ και τα πρότυπα για το προϊόν
HR - deklaruje sljedecu usklađenost prema smjernicama EU i normama za artikl
RU - следующим удостоверяется, что следующие продукты соответствуют директивам и нормам ЕС
TR - Ürünü ile ilgili AB direktifi eri ve normları gereğince a ağıda açıklanan uygunluęu belirtir
NO - erkl rer f lgende samsvar i henhold til EU-direktivet og standarder for artikkel

Bodenhacke FEM 1500

<input checked="" type="checkbox"/>	2006/42/EG	<input checked="" type="checkbox"/>	2000/14/EG+2005/88/EG
<input checked="" type="checkbox"/>	2014/30/EU	<input type="checkbox"/>	Annex V
	2014/35/EU	<input checked="" type="checkbox"/>	Annex VI
<input checked="" type="checkbox"/>	2011/65/EU	Noise: measured L_{WA}	88,7 dB (A)
	2016/1628/EU+ 2017/656/EU	Noise: guaranteed L_{WA}	93 dB (A)

Normen / Standard References:

EN 60335-1:2012+A11+A13;
EN 709:1997+A4;
EN ISO 12100:2010;
EN 62233 :2008;
EN 55014-1:2017;
EN 55014-2:2015;

EN 61000-3-2 :2014;
EN 61000-3-3 :2013;
EN IEC 63000:2018

Seriennummer von 3145120000001 bis 3145129999999

Pr fstelle / Notify Body:
 T V Rheinland LGA Products GmbH No. 0197, Tillystra e 2, 90431 N rnberg

M nster, 19.10.2021

Aufbewahrung der technischen Unterlagen:

Matthias Fiedler, Senior Product Manager Ikra GmbH

Matthias Fiedler, Ikra GmbH, Schlesierstrasse 36, 64839 M nster, Germany

SERVICE



Aktuelle Service-Adressen finden Sie immer unter:

Latest service adresses can be found under:

Vous trouvez nos adresses SAV sous:

Las direcciones actuales para asistencia técnica las encuentran siempre con:

www.ikramogatec.com



DE | Ikra Mogatec - Service

c/o Mogatec Moderne Gartentechnik GmbH
Max-Wenzel-Str. 31
09427 Ehrenfriedersdorf
☎ +3725 449-335
✉ service.ikra@mogatec.com

FR | Ikra Service France

20 Rue Hermes ZI de la Vigne, Bâtiment 5
31190 Auterive
☎ +801 840 884
✉ service.FR@mogatec.com

MD | IOLSOM S.R.L.

Mateveci Str., 38/1
2009 Chisinau
☎ +373 22 214075
✉ iolsomtd@googlemail.com

AM | UNITOOLS LLC

David Anghag, 4
0002 Yerevan
☎ +374 10 239697
✉ unitools@mygarden.am

GB | BGR8 Ltd. c/o Seabourne Group

South Portway Close
Round Spinney
GB-Northampton, NN3 8RH
☎ UK/N.Ireland: 0344 824 3524
✉ customerservice@b-gr8.co.uk

NL | Muldertechniek

Noorderkijl 1
9571 AR 2 e Exloermond
☎ +800 283 8000
✉ Service.NL@mogatec.com

AT | Ikra - Reparatur Service

c/o Mogatec Moderne Gartentechnik GmbH
Max-Wenzel-Str. 31
09427 Ehrenfriedersdorf - Deutschland
☎ +43 7207 34115
✉ info@ikra.de

GR | Vrontani P. Christina

3 Molas Street
13679 Acharnes
☎ +30 210 2402020
✉ christina.vrontani@gmail.com, ergo@vrontani.gr

NO | Maskin Importøren AS

Verpetveien 34
1540 Vestøy
☎ +47 64 95 35 00
✉ post@maskinimp.no

BE | Muldertechniek

Noorderkijl 1
9571 AR 2 e Exloermond
☎ +31 599 745024
✉ info@muldertechniek.nl

HR | VAR - ERCO d.o.o.

Stipanč Vilova 14A
10090 ZAGREB
☎ +385 91 571 3164
✉ var.erco@gmail.com

PL | Victus-Emak Sp. z o.o.

ul. Karpia 37
61-619 Poznań
☎ 61 823 83 69
✉ serwis@victus.com.pl

BG | DEZMOMOTORS LTD

Drujba 1, 5038 Str, near block 86a
1592 Sofia
☎ +359 2 4830225
✉ markovad@dezmmotors.com

HU | Tooltechnic Kft.

Vaskapu Utca 10-14,
H-1097 Budapest
☎ +36 1 330 4465
✉ alkatresz@tooltechnic.net

PT | Cabostor LDA.

Zona Ind. do Salgueiro, Lote 29 Pav.B
3530-259 Mangualde
☎ +351 939 134 145
✉ Spv.ikra@vilcol.pt

CH | Ikra - Reparatur Service

c/o Mogatec Moderne Gartentechnik GmbH
Max-Wenzel-Str. 31
09427 Ehrenfriedersdorf - Deutschland
☎ 0 800 89 72 43
✉ service.CH@mogatec.com

IN | Agritech Floritech Inc.

206 - B Rajindera Arihant Tower
B-1 Community Centre Janak Puri
New Delhi - 110058 / India
☎ +91 11 45662679
✉ info@agrifloritech.com

RO | BRONTO COMPROD S.R.L.

Str. Corneliu Coposu nr. 35-37
400235 Cluj-Napoca
☎ +40 264 435 337
✉ tehnic@bronto.ro

CY | Lambrou Agro Ltd.

11 Othellos Street, Dali Industrial Zone
2540 Nicosia
☎ +357 22667908
✉ info@lambrouagro.com.cy

IR | BGR8 Ltd. c/o Seabourne Group

South Portway Close, Round Spinney
Northampton, NN3 8RH
☎ +353 1890 8823 74
✉ enquiries@gardenhomepower.com

SE | Ikra Service Sweden

Verkstadsгатan 8
57341 Tranås
☎ +46 763 268982
✉ ikrawinbladh@gmail.com

CZ | GentlemansTools s.r.o.

Nádražní 1585
Turnov 51101
☎ +420 737 858 868
✉ info@gttools.cz

IT | Ikra Service Italia, by BRUMAR

Loc. Valgera 110/B
14100 ASTI (AT)
☎ +800 768 412
✉ service.IT@mogatec.com

SI | BIBIRO d.o.o.

Tržaška cesta 233
1000 Ljubljana
☎ +386 1 256 4868
✉ bibiro.ljubljana@siol.net

DK | Bahn-Larsen

Skov- Have- og Parkmaskiner
Vinkelvej 28
7840 Højeslev
☎ +45 48 28 70 20
✉ post@bahn-larsen.dk

JO | Taha & Qashou Agri Co. (LLC)

205 Mekka Street
Amman 11821, Jordan
☎ +962 6 585 0251
✉ info@tahaandqashou.net

SK | AGF Invest s.r.o.

Hliníková 365/39
95201 Vrábne
☎ +421 02 62 859549
✉ info@agfinvest.sk

EE | Hooldusbuss OÜ

Kabelikopli tee, 5
79221 Kohila vald, Raplamaa
☎ +372 56 678 672
✉ info@hooldusbuss.ee

LT | Ikra Lithuania

Kalvariju g. 206
08314 Vilnius
☎ +370 641 76434 / +370 6491 5665
✉ parduotuve@fokusgroup.lt

TR | ZİMAŞ Ziraat Makinaları San. ve Tic. A.Ş.

1202/1 Sokak No:101/G Yenışehir
35110 İZMİR
☎ +90 232 4364618/4594094
✉ info@zimasziraaat.com

ES | Yaros Dau SLU

C/ Puigpaltre nº 48, Polígono Industrial UP4
17820 Banyoles (Girona)
☎ +900 983 432
✉ service.ES@mogatec.com
Horario: de 09:00 a 13:00 y 15:00 a 17:00

LU | Bobinage Georges Back

53 Rue Nic. Meyers
4918 Bascharage
☎ +352 507622
✉ +352 504889

UA | TOB „TK „Євроінструмент“ (LLC “TC “Euroinstrument”)

бул. І. Ленєє, 79
04080 м. Київ, Україна
☎ +38 (044) 332-24-12 / +38 (068) 424-41-55
✉ ikra@eurotools.com.ua

FI | Railmit Oy

Hakunivahe 1
26100 Rauma
☎ 02-822 2887 arkinen klo. 09.00 – 18.00
✉ posti@railmit.fi

MK | FEROLEKTRO D.O.O.

Str.Nikola Parapunov br.35A/3
1000 Skopje
☎ +389 2 3063190
✉ fero@t-home.mk