

Seilspann-Markise Montageanleitung

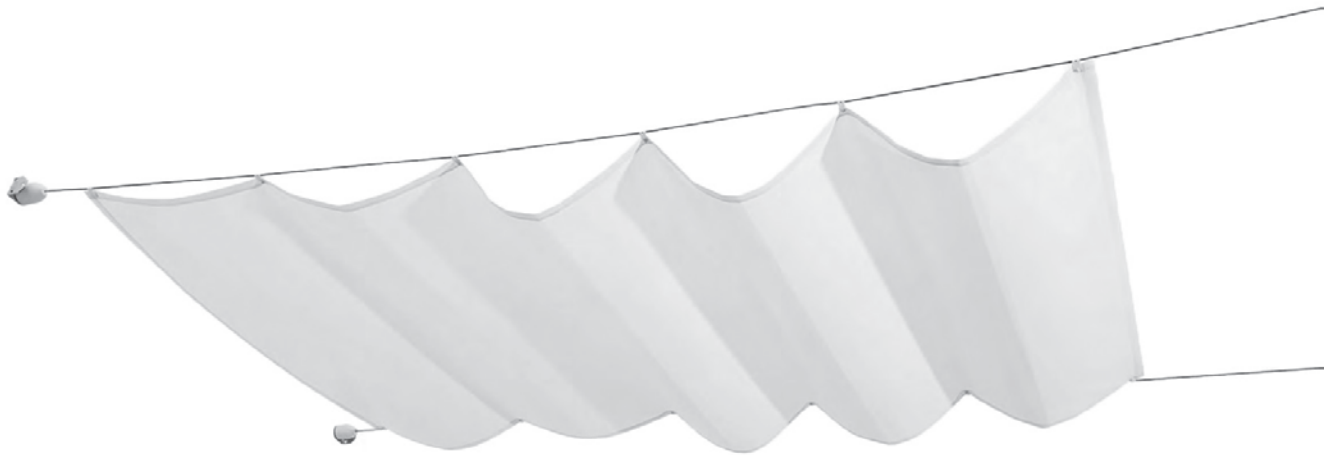

Liebe Kundin, lieber Kunde!

Herzlichen Glückwunsch zum Kauf dieses Qualitätsproduktes. Dieses Produkt entspricht europäischen und nationalen Anforderungen. Um diese Anforderungen zu erhalten und die Konformität zu gewährleisten, bitten wir Sie, sich an diese Anweisung zu halten. Sie beinhaltet wichtige Information bzgl. der Bedienung und Benutzung dieses Produktes. Bitte bewahren Sie diese Anweisung zur späteren Verwendung auf.



















Schäden, die durch unsachgemäße Bedienung entstehen, unterliegen nicht dem Garantieanspruch. Auch für daraus resultierende Folgeschäden wird keine Haftung übernommen. Für Sach- oder Personenschäden durch nicht ordnungsgemäße Bedienung, unter Nicht-Berücksichtigung der Sicherheitshinweise, wird keine Haftung übernommen; es erlischt der Garantieanspruch.

Sicherheitshinweise

Lesen Sie alle Sicherheitshinweise und Anweisungen. Versäumnisse bei der Einhaltung der Sicherheitshinweise können Verletzungen verursachen. Bewahren Sie alle Sicherheitshinweise und Anweisungen für die Zukunft auf.

Teileliste

Überprüfen Sie zuerst die Vollständigkeit aller Einzelteile!

①		1x	⑨		1x
②		1x	⑩		2x
③		4x	⑪		4x
④		16x	⑫		4x
⑤		4x	⑬		20x
⑥		4x	⑭		16x
⑦		4x	⑮		20x
⑧		4x	⑯		8x

Allgemeine Hinweise:

- Verhindern Sie eine zu starke Spannung der Seile.
- Halten Sie das Edelstahlseil gelegentlich mit Silikon-Spray gleitfähig.
- Technische Änderungen vorbehalten.

Sicherheitshinweise:

Montieren Sie die Seilspan-Markise niemals so, dass jemand verletzt werden und / oder hineinlaufen kann.

Achtung:

Markisen sind in erster Linie ein Sonnenschutz. Bei auftretendem heftigen Wind, wie auch bei starkem Regen (Wassersackbildung) oder Schneefall, bitte sofort die Segel zur Seite schieben.

Der Betrieb unter winterbedingten **Wettereinflüssen kann Beschädigungen verursachen.**

Montage:

- 1.) Wählen Sie einen geeigneten Montageort und prüfen Sie vorab den Untergrund auf Festigkeit.

Legen Sie die Lage der Wand- bzw. Deckenhalter „A“ fest. Dabei das Sonnensegel als Maßband verwenden und so den Abstand zwischen den einzelnen Halterungen sowie den beiden Seilen festlegen.

(siehe Bild 1)



Bild 1

- 2.) Bohren Sie die erforderlichen Löcher in die Wand bzw. Decke. Schlagen Sie anschliessend die Spreizdübel (15) in die Bohrlöcher.

(siehe Bild 2.1+2.2)

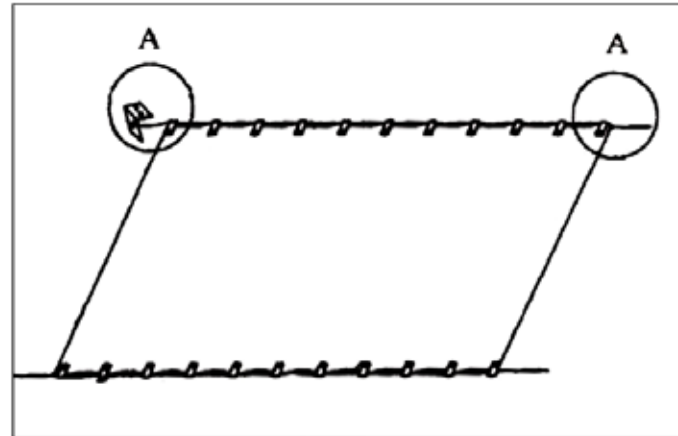

Bild 2.1 Deckenmontage



Bild 2.2 Wandmontage

- 3.) Schrauben Sie die Halterung (6) mit den mitgelieferten Schrauben (13) an der Decke oder Wand fest.

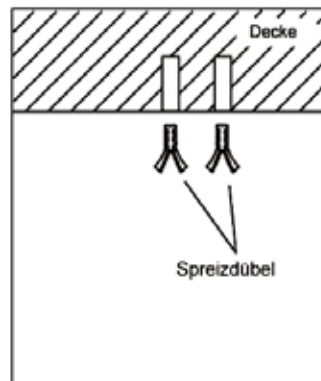
(siehe Bild 3.1)

Stecken Sie nun die Einzelteile der Seilaufnahme (11+5+7+8) zusammen und schrauben diese an der Halterung (6) mit der Schraubverbindung (16) fest.

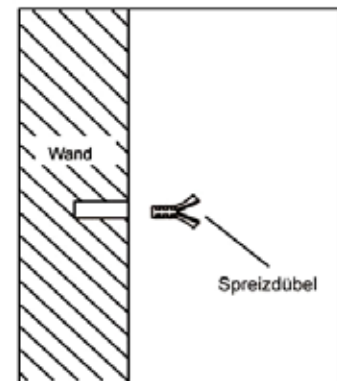
Im Falle einer Wandbefestigung verwenden Sie die Schrauben (13).



Bild 3.1



Bild 3.2

- 4.) Schneiden Sie das Stahlseil (2) auf die benötigte Länge. Führen Sie ein Ende des Stahlseils in das dafür vorgesehene Spannröhr (11) an der Seilaufnahme ein und ziehen Sie die Klemmschraube (12) fest. (siehe Bild 3.2)

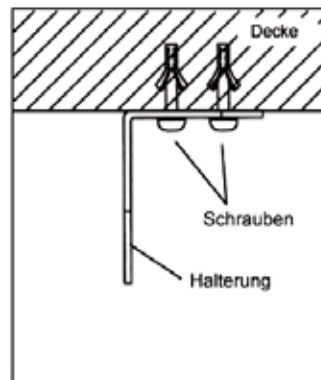

Seilaufnahme

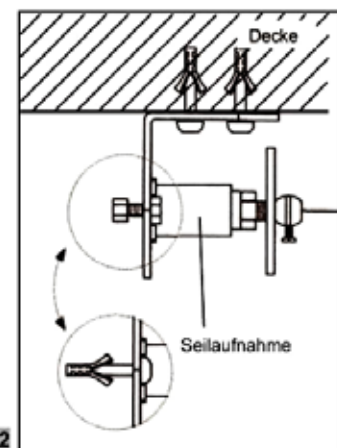
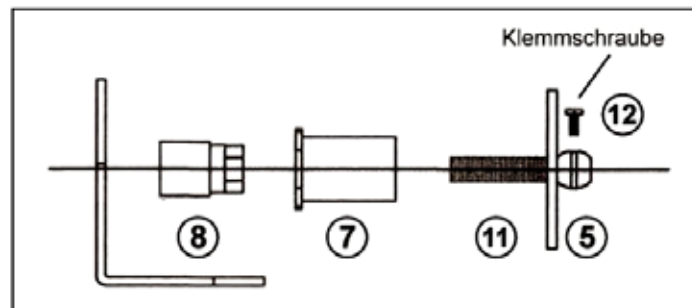
- 5.) Führen Sie die beiden Schutzkappen (3) über das Stahlseil. Spannen Sie nun das andere Ende des Stahlseils straff in das gegenüber liegende Spannrohr (11) ein und ziehen Sie die Klemmschraube (12) auch hier fest.

Schieben Sie die Schutzkappen über die Seilaufnahme. **(siehe Bild 4)**

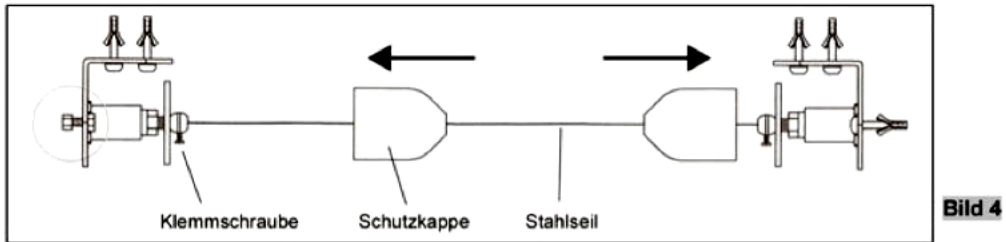

- 6.) Bringen Sie die Laufhaken am Sonnensegel an. Dazu führen Sie den Stoff (1) in den Laufhaken (4) ein und fixieren ihn mit der Schraube (14). Auf rechtwinkligen Sitz der Laufhaken achten! **(siehe Bild 5)**

Sonnensegel mit den Laufhaken am Edelstahlseil einhängen und ausrichten.

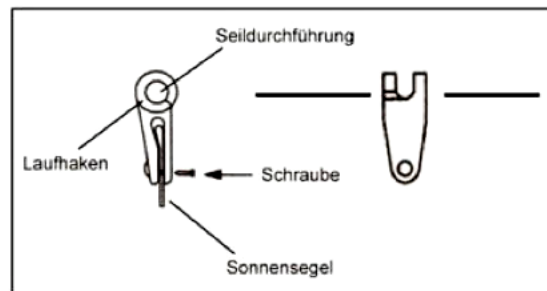

- 7.) Um das Sonnensegel zusammenraffen zu können, müssen Sie abschließend noch das Nylonseil (9) mit dem Metallring (10) an beiden Edelstahlseilen befestigen. Dazu schneiden Sie das Nylonseil auf die gewünschte Länge, so dass Sie es später noch gut mit der Hand erreichen können. Führen Sie den Metallring zwischen dem letzten und vorletzten Laufhaken über das Edelstahlseil.

Jetzt können Sie das Sonnensegel nach Belieben auf- und zuziehen. **(siehe Bild 6)**

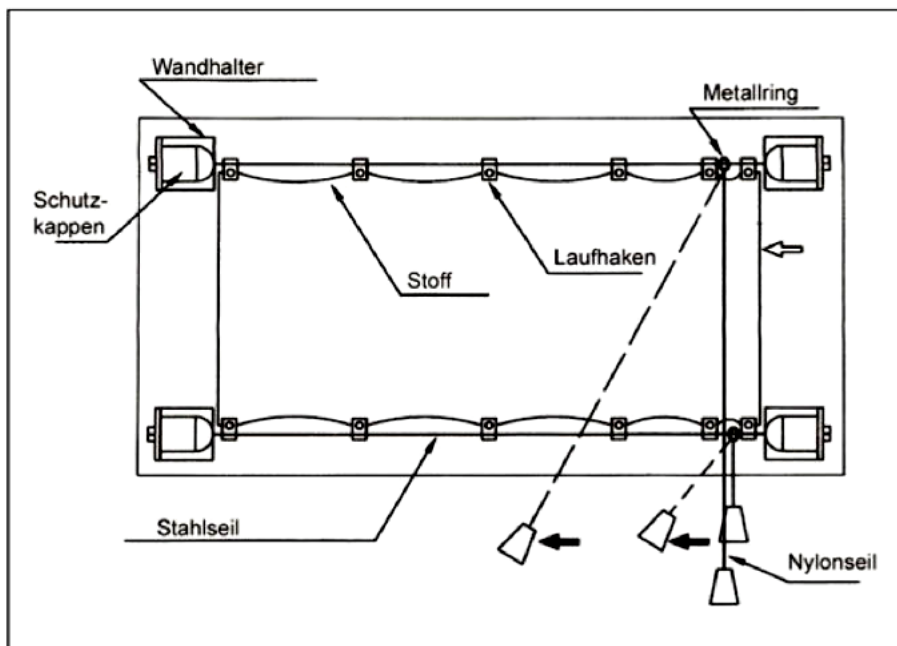

Hinweise zum Umweltschutz



Dieses Produkt darf am Ende seiner Lebensdauer nicht über den normalen Hausmüll entsorgt werden, sondern muss an einem Sammelpunkt für das Recycling von elektrischen und elektronischen Geräten abgegeben werden. Die Werkstoffe sind gemäß ihrer Kennzeichnung wieder verwertbar. Mit der Wiederverwendung, der stofflichen Verwertung oder anderen Formen der Verwertung von Altgeräten leisten Sie einen wichtigen Beitrag zum Schutze unserer Umwelt. Bitte erfragen Sie bei der Gemeindeverwaltung die zuständige Entsorgungsstelle.

Hergestellt für:
HELLWEG - Ihr Baufreund
Einkaufsgesellschaft m.b.H.
Neubauzeile 102
A-4030 Linz

Art.-Nr. 525155