

BEDIENUNGSANLEITUNG DUNSTABZUGSHAUBE



FTA 350 W



FTA 350 S

Art.-Nr. 247229, 247230

Hergestellt für:
HELLWEG - Ihr Baufreund
Einkaufsgesellschaft m.b.H.
Neubauzeile 102
A-4030 Linz



Liebe Kundin, lieber Kunde!

Herzlichen Glückwunsch zum Kauf dieses Qualitätsproduktes. Dieses Produkt entspricht europäischen und nationalen Anforderungen. Um diese Anforderungen zu erhalten und die Konformität zu gewährleisten, bitten wir Sie, sich an diese Anweisung zu halten. Sie beinhaltet wichtige Informationen bzgl. der Bedienung und Montage dieses Produktes. Bitte bewahren Sie diese Anweisung zur späteren Verwendung auf.



Für Schäden, die durch unsachgemäße Bedienung entstehen sowie daraus resultierende Folgeschäden wird keine Haftung übernommen. Auch für Sach- und Personenschäden durch nicht ordnungsgemäße Bedienung unter Nichtberücksichtigung der Sicherheitshinweise wird keine Haftung übernommen. Bitte nehmen Sie selbst aus Sicherheitsgründen keine Veränderungen am Produkt vor.

Die Dunstabzugshaube besteht aus hochwertigen Materialien und ist in einem stromlinienförmigen Design konstruiert. Ausgestattet mit einem leistungsfähigen Elektromotor und einem Radialventilator bietet sie außerdem eine starke Saugleistung, einen geräuscharmen Betrieb, einen Antihaft-Fettfilter und eine einfache Montage.

DIESE BEDIENUNGSANLEITUNG MUSS FÜR JEDE PERSON, WELCHE DAS GERÄT BETREIBT, STETS ZUGÄNGLICH SEIN; VERGEWISSERN SIE SICH, DASS DIE BEDIENUNGSANLEITUNG VOR DEM BETRIEB DES GERÄTES GELESEN UND VERSTANDEN WURDE.

Die darin enthaltenen Informationen dienen dem Schutz Ihrer Gesundheit. Die Nichtbeachtung der Sicherheitshinweise kann zu schweren Beeinträchtigungen Ihrer Gesundheit und im schlimmsten Fall zum Tod führen.

SICHERHEITSHINWEISE

- Lassen Sie niemals Kinder das Gerät bedienen.
- Die Dunstabzugshaube ist nur für den privaten Hausgebrauch bestimmt.
- Das Gerät ist ausschließlich zum Betrieb innerhalb geschlossener Räume bestimmt.
- Dieses Gerät darf nicht für gewerbliche Zwecke betrieben werden.
- Die Dunstabzugshaube und ihr Filter sollten regelmäßig gereinigt werden, um sie in gutem Betriebszustand zu halten.
- Reinigen Sie die Dunstabzugshaube gemäß der Bedienungsanleitung. Es besteht Brandgefahr, wenn die Reinigung nicht gemäß den Anweisungen durchgeführt wird.
- Vermeiden Sie das unmittelbare Anbraten über dem Gasherd.
- Sorgen Sie bitte für eine gute Luftzirkulation im Raum.
- Wenn das Netzkabel beschädigt ist, muss es durch den Hersteller, seinen Kundendienst oder einer ähnlich qualifizierte Personen ersetzt werden, um eine Gefährdung zu vermeiden.
- Der Raum muss ausreichend belüftet sein, wenn die Dunstabzugshaube gleichzeitig mit Geräten verwendet wird, die Gas oder andere Brennstoffe verbrennen.
- Die abgeleitete Luft darf nicht in einen Schornstein abgeführt werden, der für die Absaugung der Dämpfe von Geräten, die Gas oder andere Brennstoffe verbrennen, verwendet wird.
- Alle Vorschriften für die Ableitung der Luft müssen erfüllt werden.

- Das Gerät darf von Kindern ab 8 Jahren und Personen mit eingeschränkten körperlichen, sensorischen oder geistigen Fähigkeiten oder mangelnder Erfahrung und Kenntnissen benutzt werden, wenn sie in sicherer Weise beaufsichtigt oder angeleitet werden und die damit verbundenen Gefahren verstanden haben.
- Kinder sollten immer beaufsichtigt werden, um sicherzustellen, dass sie nicht mit dem Gerät spielen.
- Die Reinigung und Wartung des Geräts durch Kinder darf nicht ohne Aufsicht durchgeführt werden.
- Achten Sie darauf, dass keine Flammen unter der Dunstabzugshaube entstehen.
- ACHTUNG: Leicht berührbare Teile können bei der Benutzung sehr heiß werden.
- Diese Warnhinweise müssen sich in demselben Teil der Anleitung befinden, der auch die Einzelheiten zur Montage des Geräts enthält.

SICHERHEITSHINWEISE

- Schließen Sie dieses Gerät nur an eine ordnungsgemäß geerdete Steckdose an. Lassen Sie sich im Zweifelsfall von einem entsprechend qualifizierten Fachmann beraten.
- Die Nichtbeachtung dieser Anweisungen kann zu Tod, Feuer oder einem elektrischen Schlag führen.

ELEKTRISCHER ANSCHLUSS

- Die gesamte Montage und Installation muss von einer kompetenten Person oder einem qualifizierten Fachmann durchgeführt werden. Vergewissern Sie sich vor dem Anschließen der Hauptstromversorgung, dass die Netzspannung mit der auf dem Typenschild angegebenen Spannung übereinstimmt.
- Prüfen Sie vor dem Anschluss der Abzugshaube, ob die auf dem Typenschild angegebene Spannung (V) mit der Netzspannung Ihrer Wohnung übereinstimmt.
- Installieren Sie das Gerät auf keinen Fall wenn die Angaben auf dem Typenschild nicht mit Ihrer Netzspannung übereinstimmen. Das Typenschild befindet sich im Inneren der Abzugshaube, hinter dem Fettfilter.
- Ist die Dunstabzugshaube mit einem Standardstecker versehen, schließen Sie diesen an eine gut zugängliche Standard-Steckdose an.
- **Warnung: Dies ist ein Gerät der Klasse 1 und MUSS geerdet werden.**
- Überprüfen Sie den Netzstecker und das Netzkabel regelmäßig auf Beschädigungen. Wenn das Netzkabel beschädigt ist, darf es nur durch Kabel ersetzt werden, die beim Hersteller oder seinem Kundendienst erhältlich ist.

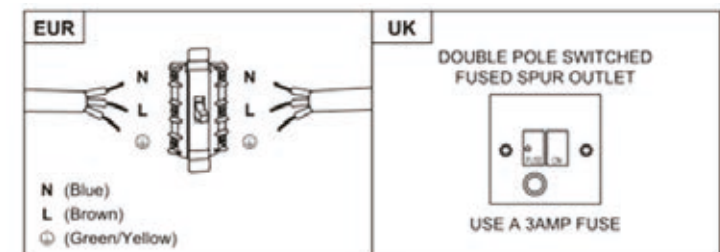

Die Sicherung muss auf 3 Ampere ausgelegt sein.

WANDMONTAGE

1. VOR DER MONTAGE:

a. Wenn Sie einen Anschluss nach außen haben, kann Ihre Dunstabzugshaube mit Hilfe eines Absaugkanals (aus Emaille, Aluminium oder einem nicht brennbarem Material mit einem Innendurchmesser von 150 mm), wie auf der folgenden Abbildung zu sehen, angeschlossen werden.

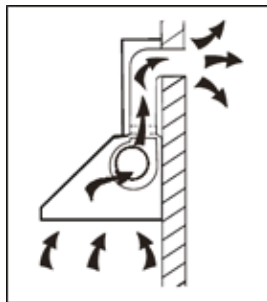

b. Schalten Sie das Gerät vor der Montage aus und ziehen Sie den Stecker aus der Steckdose.

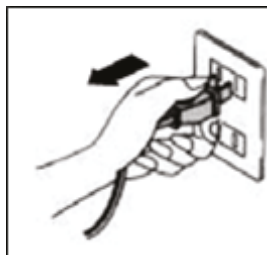

c. Die Dunstabzugshaube sollte in einem Abstand von 65~75cm über der Kochebene angebracht werden, um die bestmögliche Wirkung zu erzielen.

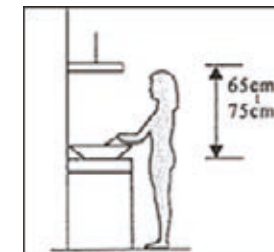

2. MONTAGE (ENTLÜFTUNG NACH AUSSEN)

ACHTUNG! BEACHTEN SIE DIE WARNHINWEISE IN DER BETRIEBSANWEISUNG FÜR DEN BETRIEB DES GERÄTES BEI LUFTAUSTRITT AUS DEM RAUM.

Der durch die Dunstabzugshaube und das dazugehörige Kochfeld hergestellte Unterdruck im Raum darf 4 Pa (4×10⁻⁵ Bar) nicht überschreiten.

- Bohren Sie drei 8mm Löcher zur Anbringung des Montagebügels. Schrauben Sie den Montagebügel mit den mitgelieferten Schrauben und Dübeln an die Wand und ziehen Sie sie fest.

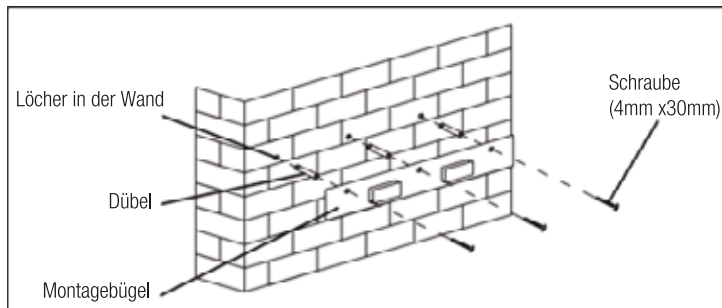

Für das Modell mit der geneigten Verkleidung müssen vor der Installation 4 zusätzliche 8mm Löcher für die Befestigungsschrauben und Dübel gebohrt werden.

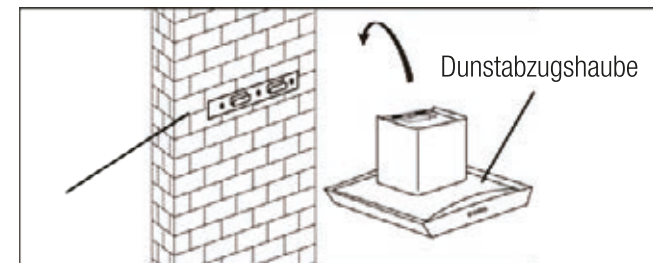
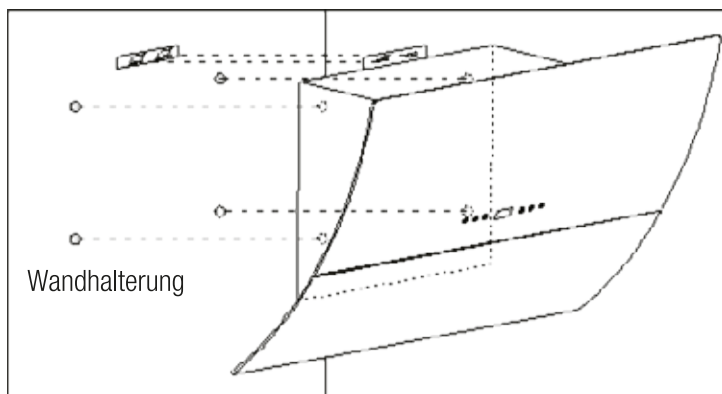

Hängen Sie die Dunstabzugshaube an den Haken des Montatgebügel. Befestigen Sie das Einwegventil am Luftauslass der Dunstabzugshaube. Bringen Sie dann den Abluftschlauch wie unten dargestellt am Einwegventil an.

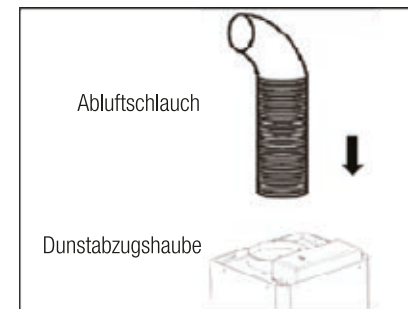

Montage des Abluftschlauchs.

FÜR DAS GLAS-MODELL UND T-FORM-MODEL

Stecken Sie den Teleskopschacht in den Grundschaft. Ziehen Sie dann den Teleskopschacht wieder etwas heraus, um die gewünschte Höhe einzustellen.

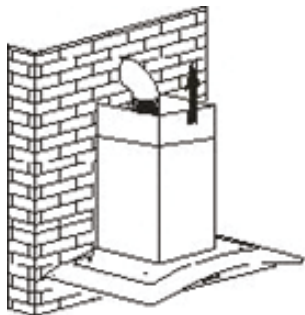

Verschieben Sie den Teleskopschacht, um die gewünschte Höhe einzustellen. Wenn die von Ihnen gewünschte Höhe erreicht ist, hängen Sie das Befestigungssloch in die Befestigungsschrauben, wie in der Abbildung gezeigt.

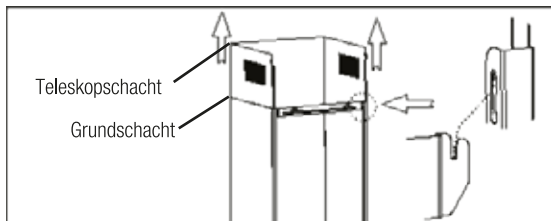

Bohren Sie zwei 8mm Löcher zur Befestigung der Halterung II. Schrauben Sie die Halterung II mit den zwei mitgelieferten Schrauben an die Wand und ziehen Sie diese fest. Befestigen Sie den Grundschaft mit zwei weiteren Schrauben an der Halterung.

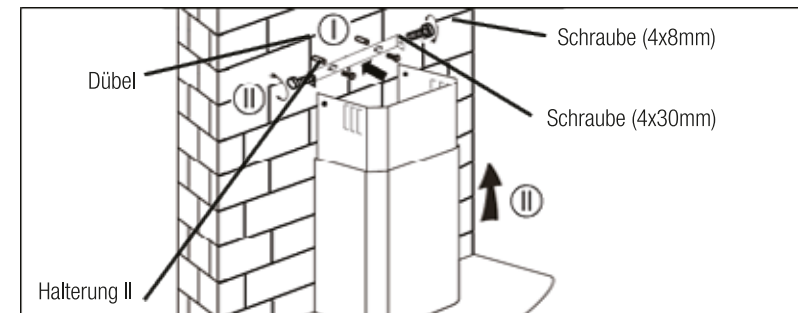

Warnung: Wenn die Schrauben oder die Halterungen nicht gemäß dieser Anweisungen installiert werden, kann dies zu elektrischen Gefahren führen.

TURM-MODELL

Stecken Sie den Teleskopschacht in den Grundschaft. Ziehen Sie dann den Teleskopschacht nach oben heraus und stellen Sie ihn auf die gewünschte Höhe ein.

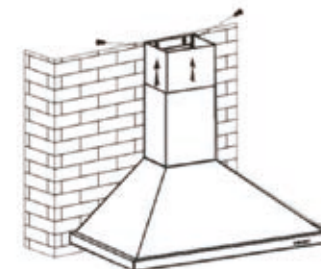

Befestigen Sie den Grundschaft mit zwei 4x8 mm Schrauben.

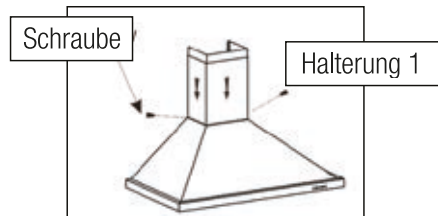

Ziehen Sie den Teleskopschacht heraus, um die Höhe der Abzugshaube einzustellen. Wenn Sie die gewünschte Höhe erreicht haben, befestigen Sie diese mit zwei 4x8mm Schrauben an der Halterung 1, wie in der nachfolgenden Abbildung dargestellt.

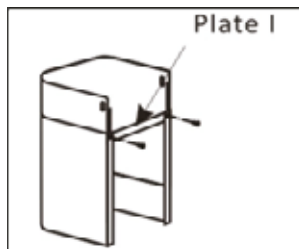

Bohren Sie zwei 8mm Löcher zur Befestigung der Halterung II. Schrauben Sie die Halterung dann mit den zwei mitgelieferten Schrauben an die Wand und ziehen Sie diese fest.

Montieren Sie den Rauchabzug nun auf die Dunstabzugshaube und befestigen Sie ihn mit zwei Schrauben.

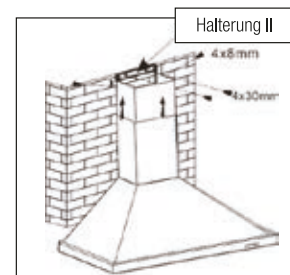

MONTAGE (ENTLÜFTUNG NACH INNEN)

Wenn Sie keinen Anschluss nach außen haben, ist kein Abluftschlauch erforderlich. Die Montage ist ähnlich wie im Abschnitt "Montage (Entlüftung nach Außen)".

Sie können Aktivkohlefilter zum Abfangen von Gerüchen verwenden. Für die Montage des Aktivkohlefilters sollte zunächst der Fettfilter abgenommen werden. Drücken Sie dazu gegen den Verschluss und ziehen Sie ihn nach unten.



Stecken Sie zuerst den Aktivkohlefilter in das Gerät und drehen Sie ihn im Uhrzeigersinn. Wiederholen Sie das Gleiche auf der anderen Seite. Ersatzfilter können Sie bei Hellweg bestellen und kaufen.

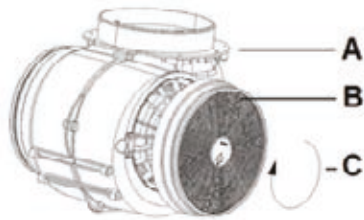

A	MOTOR
B	KOHLEFILTER
C	RECHTSDREHUNG = Der KOHLEFILTER wird auf den Motor gesetzt und leicht nach rechts gedreht bis er fest sitzt.

MONTAGE INSEL-MODELL

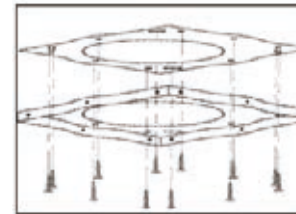

1) Positionieren Sie die Aufhängevorrichtung an der Decke und kennzeichnen Sie dann die Position der Schraublöcher. Befestigen Sie die Aufhängevorrichtung sicher an der Decke.

- 11 x ST6 (40 mm) Holzschrauben
- 8 x Spreizdübel für Zement

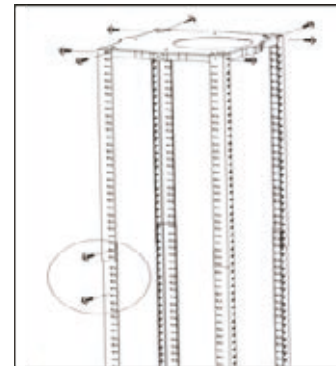

2) Befestigen Sie die Winkelleisten mit den 8 M5-Schrauben an der Aufhängevorrichtung.

3) Verlängern Sie die Winkelleisten auf die erforderliche Länge und befestigen Sie sie dann mit 16 M5-Schrauben und Metallscheiben-Muttern.

WICHTIG: Die Winkelleisten müssen eine Überschneidung von MINDESTENS 100 mm aufweisen.

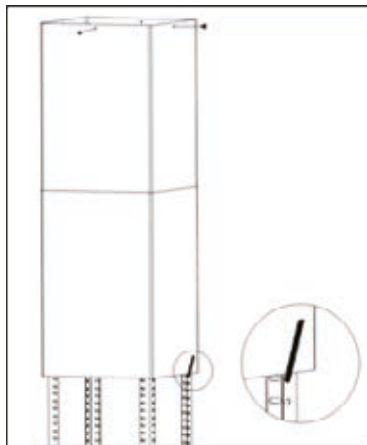

4) Wenn Ihre Dunstabzugshaube im Nicht-Abzugsmodus verwendet werden soll, sollten Sie den Abluftschlauch an diesem Punkt an der Deckenaufhängung anschließen.

Befestigen Sie den Grundschaft mit 4 selbstschneidenden Schrauben an der Aufhängevorrichtung.

Schieben Sie den Teleskopschacht auf die Winkelleisten und heben Sie ihn an, bis er knapp unter dem Grundschaft sitzt.

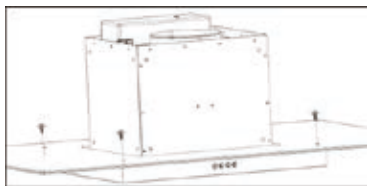

5) Wenn die Glashaube nicht im Werk vormontiert wurde, sollte sie zu diesem Zeitpunkt oben auf der Dunstabzugshaube befestigt werden.

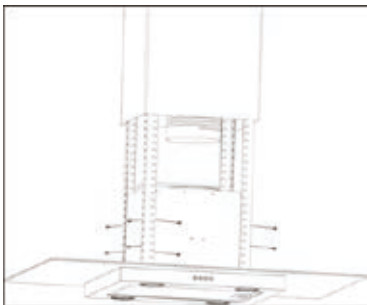

6) Halten Sie die Haube an die Winkelleisten und befestigen Sie diese dann mit 16 M5-Schrauben.

- **WICHTIG:** Diese Schritte der Montage MÜSSEN von zwei Personen durchgeführt werden.
- **WICHTIG:** Die 16 M5-Schrauben MÜSSEN fest angezogen werden.



7) Wenn Sie die Dunstabzugshaube im Absaugmodus verwenden, sollten Sie den Abluftschlauch an der Decke befestigen.

- Der Stromanschluss muss den elektrischen Anforderungen des Typenschild (Innenseite der Dunstabzugshaube) entsprechen. Die Dunstabzugshaube sollte nun an die elektrische Versorgung angeschlossen werden.
- Überprüfen Sie, ob das Gerät einwandfrei funktioniert, indem Sie jede Stufe auswählen und die Lampen ein- und ausschalten.
- Entfernen Sie den Aufhängehaken und schieben Sie dann den Teleskopschacht nach unten, bis er an der Haube anliegt.
- Verwenden Sie zur Reinigung einen Edelstahlreiniger und polieren Sie das Gerät vorsichtig.
- Wenn Sie die Dunstabzugshaube im Umluftbetrieb verwenden, sollten Sie den Kohlefilter einsetzen (Seite 13).

MONTAGE DES LAMPENCHIRNMODELLS

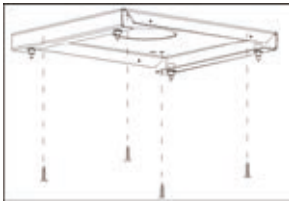

1) Positionieren Sie die Aufhängevorrichtung an der Decke und kennzeichnen Sie dann die Position der Schraublöcher. Befestigen Sie die Aufhängevorrichtung sicher an der Decke.

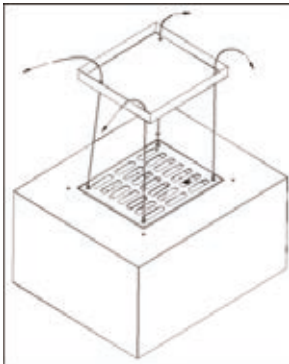

- 4 x ST6 (40 mm) Holzschrauben
- 4 x M6 (60 mm) Spreizdübel für Zement

2) Führen Sie den Befestigungsdraht und das Stromkabel durch die Löcher der Aufhängungsabdeckung.

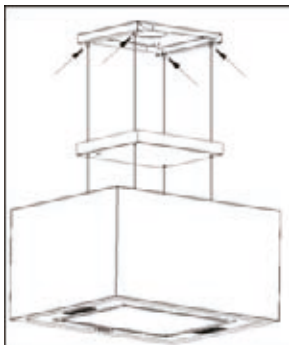

3) Befestigen Sie den Befestigungsdraht an der Aufhängung der Aufhängevorrichtung und schließen Sie das Stromkabel an.
WICHTIG: Diese Schritte der Montage **MÜSSEN** von zwei Personen durchgeführt werden.

WICHTIG: Achten Sie auf die gleiche Längen der Befestigungsdrähte, damit die Dunstabzugshaube im Gleichgewicht bleibt.

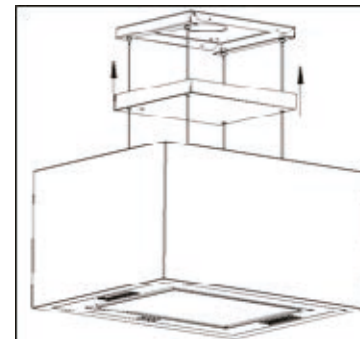

4) Schieben Sie die Abdeckung der Aufhängung bis zur Decke hoch.



5) Befestigen Sie die Abdeckung mit 4 ST4 (8 mm) Schrauben.

WICHTIG: Die ST4 Schrauben **MÜSSEN** fest angezogen werden.

- Der Stromanschluss muss den elektrischen Anforderungen des Typenschild (Innenseite der Dunstabzugshaube) entsprechen. Die Dunstabzugshaube sollte nun an die elektrische Versorgung angeschlossen werden.
- Überprüfen Sie, ob das Gerät einwandfrei funktioniert, indem Sie jede Stufe auswählen und die Lampen ein- und ausschalten.
- Verwenden Sie zur Reinigung einen Edelstahlreiniger und polieren Sie das Gerät vorsichtig.
- Wenn Sie die Dunstabzugshaube im Umluftbetrieb verwenden, sollten Sie den Kohlefilter einsetzen, lesen Sie hierzu den Abschnitt über Kohlefilter.

MONTAGE SLIM-MODELL

Variante 1:

- Bohren Sie für die Wandmontage dieses Modells zwei 8mm Löcher entsprechend des Abstands der Löcher auf der Rückseite der Dunstabzugshaube in die Wand.
- Setzen Sie die Dübel in die Löcher ein.
- Setzen Sie die Schrauben in die Dübel ein und ziehen Sie sie etwas fest. Setzen Sie die Dunstabzugshaube auf die Schrauben auf und ziehen Sie diese nun ganz fest.

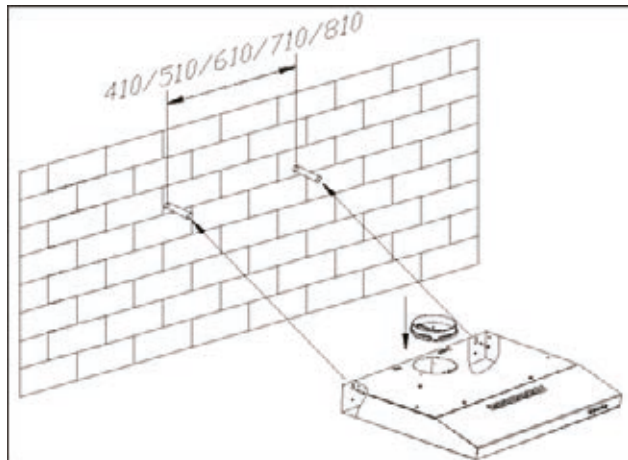

- Befestigen Sie die Dunstabzugshaube mit den Sicherheitsschrauben. Die beiden Sicherheitsschrauben befinden sich auf dem hinteren Gehäuse mit einem Durchmesser von 6 mm.
- Setzen Sie das Einwegventil auf die Dunstabzugshaube.

Variante 2:

- Bohren Sie vier Löcher mit einem Durchmesser von 6mm am Boden des Aufhängeschrankes.
- Setzen Sie das Einwegventil auf die Dunstabzugshaube, montieren Sie dann die Dunstabzugshaube an dem Boden des Hängeschrankes und verschrauben Sie die Haube mit den beiliegenden vier Schrauben fest.

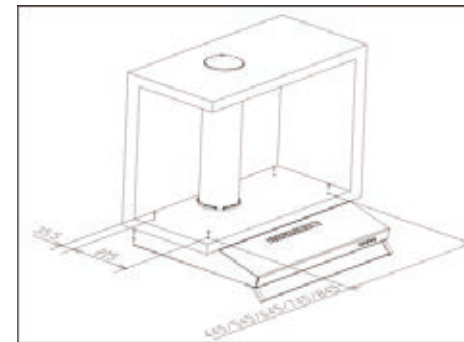

HINWEIS:

1. Die ausziehbaren Rohre sind optionales Zubehör und werden nicht mitgeliefert.
2. Ziehen Sie vor der Installation die Schutzfolie ab.
- 3 Es gibt zwei Belüftungsmethoden. Die "horizontale Belüftung" und die "vertikale Belüftung". Bitte achten Sie beim Einbau auf die Belüftungsmethode. Vertikale Belüftung (Abbildung: A): Bitte benutzen Sie ein Werkzeug, um die runde Abdeckung vor dem Gebrauch herauszunehmen, damit die Luft von oben entlüftet werden kann. Horizontale Belüftung (Abbildung: B): Bitte verwenden Sie ein Werkzeug, um die rechteckige Abdeckung vor dem Gebrauch herauszunehmen, damit die Luft von hinten entlüftet werden kann. Der rechteckige Luftauslass für die horizontale Belüftung wird nicht mitgeliefert.

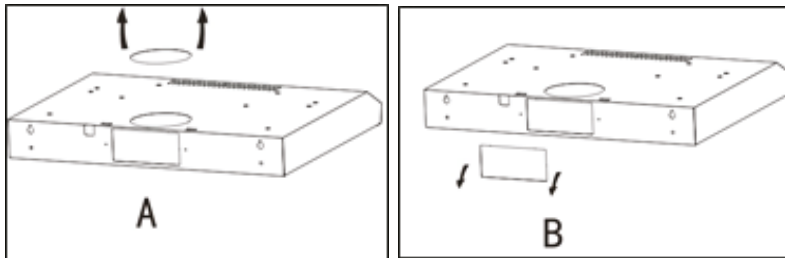

BELÜFTUNGSEINSTELLUNG

- Entlüftung nach Außen: Drehen Sie den Einsteller in die Außenposition, installieren Sie den Auslass und schalten Sie die Dunstabzugshaube ein. Nun wird die Luft über den Außenauslass abgeführt.

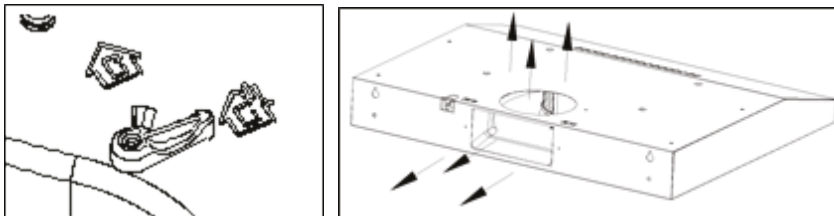

- Entlüftung nach Innen (mit Kohlefilter): Drehen Sie den Einsteller in die Innenposition, montieren Sie die Auslassabdeckung und schalten Sie die Dunstabzugshaube ein. Nun kann die Luft aus dem inneren Auslass abgelassen werden.

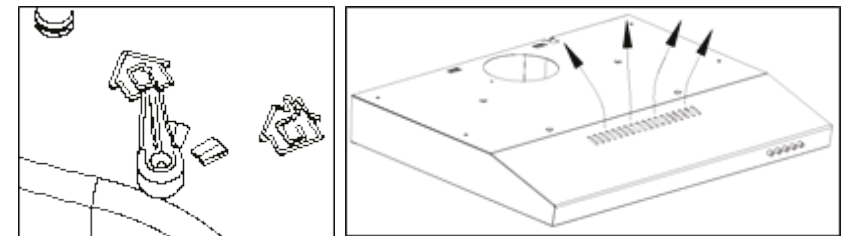

- **WARNUNG:** Der Filter kann nicht gewaschen oder recycelt werden. Er sollte spätestens nach 120 Betriebsstunden gewechselt werden. Der Kohlefilter sollte nicht Hitze ausgesetzt werden.

MONTAGE TELESKOP-MODELL

Variante 1:

- Bohren Sie für die Wandmontage dieses Modells zwei 8mm Löcher entsprechend des Abstands der Löcher auf der Rückseite der Dunstabzugshaube in die Wand.
- Setzen Sie die Dübel in die Löcher ein.
- Setzen Sie die Schrauben in die Dübel ein und ziehen Sie sie etwas fest. Setzen Sie die Dunstabzugshaube auf die Schrauben auf und ziehen Sie diese nun ganz fest.

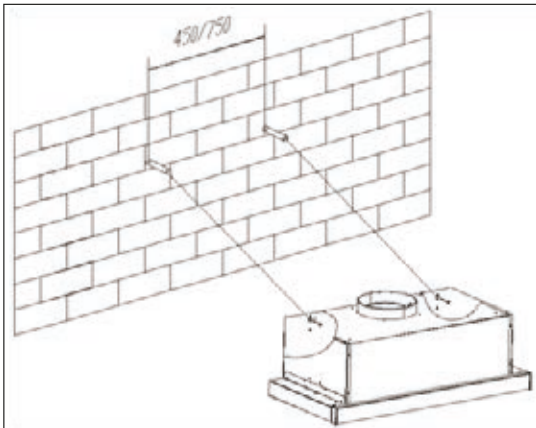

- Befestigen Sie die Dunstabzugshaube mit den Sicherheitsschrauben. Die beiden Sicherheitsschrauben befinden sich auf dem hinteren Gehäuse mit einem Durchmesser von 6 mm.
- Setzen Sie das Einwegventil auf die Dunstabzugshaube.

Variante 2:

- Bohren Sie vier Löcher mit einem Durchmesser von 6 mm am Boden des Aufhängeschanks.
- Setzen Sie das Einwegventil auf die Dunstabzugshaube, montieren Sie dann die Dunstabzugshaube an dem Boden des Hängeschanks und verschrauben Sie die Haube mit den beiliegenden vier Schrauben fest.

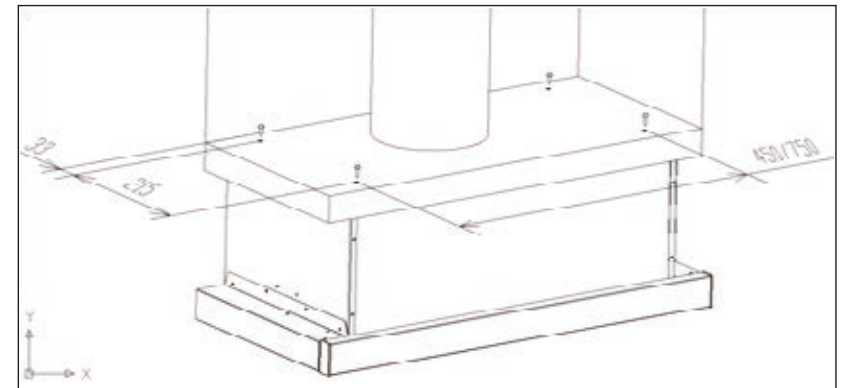

Note:

1. Die ausziehbaren Rohre sind optionales Zubehör und werden nicht mitgeliefert.
2. Ziehen Sie vor der Installation die Schutzfolie ab.

BEDIENUNG

MECHANISCHER KIPPSCHALTER

Nur im Teleskop-Modell vorhanden

Lichttaste: Auf der linken Seite der Haube.



Geschwindigkeitstaste: Auf der rechten Seite der Haube.



- =: Hohe Geschwindigkeit
- ≡: Niedrige Geschwindigkeit
- o: Aus

TASTE 1



- 0 AUS-TASTE**
Zum Ausschalten der Dunstabzugshaube.
- ↻ NIEDRIGE GESCHWINDIGKEIT**
Zur Belüftung der Küche beim Garen und Kochen, wenn nicht viel Dampf entsteht.
- ↻ MITTLERE GESCHWINDIGKEIT**
Zur Belüftung bei normalem Kochbetrieb.
- ↻ HOHE GESCHWINDIGKEIT**
Zur Belüftung, wenn viel Dampf entsteht.
- 💡 LICHTTASTE**

TASTE 1



NIEDRIGE GESCHWINDIGKEIT

Zur Belüftung der Küche beim Garen und Kochen, wenn nicht viel Dampf entsteht.

MITTLERE GESCHWINDIGKEIT

Zur Belüftung bei normalem Kochbetrieb.

HOHE GESCHWINDIGKEIT

Zur Belüftung, wenn viel Dampf entsteht.

LICHTTASTE

HINWEIS: Wenn die Tasten für niedrige/mittlere/hohe Geschwindigkeit gleichzeitig gedrückt werden, läuft die Dunstabzugshaube in der höchsten Geschwindigkeit.

TOUCH-STEUERUNG 1



AN-/AUS-TASTE

Zum Ein- und Ausschalten der Dunstabzugshaube.

+ **GESCHWINDIGKEIT ERHÖHEN**

Zur Erhöhung der Drehzahl der Belüftung.

- **GESCHWINDIGKEIT VERRINGERN**

Zur Verringerung der Drehzahl der Belüftung.

LICHTTASTE

DIGITALE ANZEIGE

Anzeige der Lüftergeschwindigkeit: "1" für niedrige Geschwindigkeit, "2" für mittlere Geschwindigkeit, "3" für hohe Geschwindigkeit.

Schnell-Timer: Drücken Sie 1 Sekunde **+** und **-**. Die Digitalanzeige blinkt nun und der Countdown läuft 5 Minuten. Nach 5 Minuten schaltet sich Motor und Licht automatisch ab und der Summer ertönt 1 Sekunde lang.

TOUCH-STEUERUNG 2



Nachdem Sie den Netzstecker eingesteckt haben, wird die Dunstabzugshaube automatisch in den Standby-Modus geschaltet.

🕒 TIMER-TASTE

Zeiteinstellung: Im Standby-Modus gedrückt halten bis die Stundenanzeige blinkt.

Drücken Sie dann **+** oder **-** zum Einstellen, wählen Sie 🕒

um die Minuten einzustellen, wählen Sie **+** oder **-** zum

Einstellen, drücken Sie 🕒 nochmal oder warten Sie 10 Sekunden zur Bestätigung

Timer-Einstellung: Drücken Sie kurz während des Betriebs für einen voreingestellten Modus: aus → 15min → 30min → 45min → 60min → aus, drücken Sie **+** oder **-** zum Einstellen des Timers außer für die Einstellung „aus“.

Schnell-Timer: Drücken Sie **+** und **-** 1 Sekunde lang bis die Digitalanzeige blinkt und der Countdown bis 5 Minuten läuft. Nach 5 Minuten schalten sich Motor und Licht automatisch ab und der Summer ertönt.

+ GESCHWINDIGKEIT ERHÖHEN

Zur Erhöhung der Drehzahl der Belüftung.

- GESCHWINDIGKEIT VERRINGERN

Zur Verringerung der Drehzahl der Belüftung.

💡 LICHTTASTE

Drücken Sie die Taste kurz für die Lichteinstellung.

Lange gedrückt halten:

1. Zum Ausschalten des "Reinigungssymbols" & Zurücksetzen der Gesamtarbeitszeit, wenn das "Reinigungssymbol" eingeschaltet ist und der Motor oder die Lampe eingeschaltet ist.
2. Zur Überprüfung der Gesamtarbeitszeit, wenn das "Reinigungssymbol" ausgeschaltet ist.

LCD-ANZEIGE

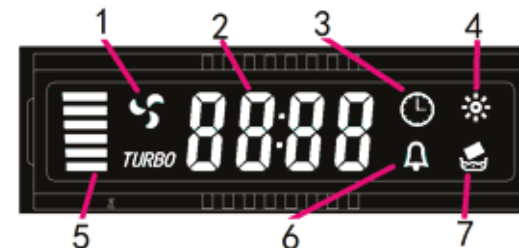

1. Ventilator-Symbol: Dreht sich, wenn die Entlüftung in Betrieb ist
2. Zeit-Anzeige
3. Timer
4. Licht
5. Lüftergeschwindigkeit
6. Alarm-Symbol
7. Reinigungssymbol: erscheint bei einer Gesamtarbeitszeit von 14 Stunden oder bei der ersten Benutzung nach dem Anschließen.

TOUCH-STEUERUNG DC-MODELL



Nach dem Einstecken des Netzsteckers wird das Gerät automatisch in den Standby-Modus geschaltet.

TIMER-TASTE

Zeiteinstellung: Im Standby-Modus für die Zeiteinstellung gedrückt halten bis die Stundenanzeige blinkt.

Drücken Sie dann **+** oder **-** zum Einstellen, wählen Sie 

um die Minuten einzustellen, wählen Sie **+** oder **-** zum

Einstellen, drücken Sie  nochmal oder warten Sie 10

Sekunden zur Bestätigung

Timer-Einstellung: Drücken Sie einmal kurz, während des Betriebs, für einen voreingestellten Modus: Aus → 15min → 30min →

45min → 60min → aus, drücken Sie **+** oder **-** zum Einstellen des Timers außer für die Einstellung „aus“.

Schnell-Timer: Drücken Sie **+** und **-** 1 Sekunde lang bis die Digitalanzeige blinkt und der Countdown bis 5 Minuten läuft. Nach 5 Minuten schalten sich Motor und Licht automatisch ab und der Summer ertönt.

+ **GESCHWINDIGKEIT ERHÖHEN**

Zur Erhöhung der Drehzahl der Belüftung.

- **GESCHWINDIGKEIT VERRINGERN**

Zur Verringerung der Drehzahl der Belüftung.

LICHTTASTE

Drücken Sie die Taste kurz für die Lichteinstellung.

Lange gedrückt halten:

1. Zum Ausschalten des Reinigungssymbols & Zurücksetzen der Gesamtarbeitszeit, wenn das Reinigungssymbol eingeschaltet ist und der Motor oder die Lampe eingeschaltet ist.
2. Zur Überprüfung der Gesamtarbeitszeit, wenn das Reinigungssymbol ausgeschaltet ist.

LCD-ANZEIGE

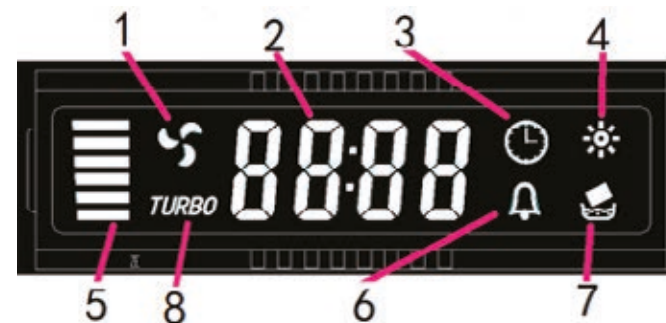

1. Ventilator-Symbol: Dreht sich, wenn der Ventilator in Betrieb ist
2. Zeit-Anzeige
3. Timer
4. Licht
5. Lüftergeschwindigkeit

 Niedrige Geschwindigkeit

 Mittlere Geschwindigkeit

 Hohe Geschwindigkeit

TURBO Turbo-Funktion

- 6. Alarm-Symbol
- 7. Reinigungssymbol: Erscheint bei einer Gesamtarbeitszeit von 14 Stunden oder bei der ersten Benutzung nach dem Anschließen.
- 8. Turbo-Funktion

Diese Dunstabzugshaube hat eine Turbo-Funktion. Um diese zu aktivieren, drücken Sie auf Geschwindigkeit und wählen Sie die höchste Geschwindigkeit aus. Die Dunstabzugshaube arbeitet nun 5 Minuten mit erhöhter Geschwindigkeit.

TOUCH-STEUERUNG 3 (STANDARD-MODELL)

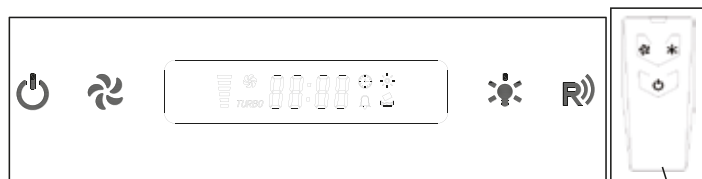



Batterien

Vor Gebrauch der Fernbedienung bitte den Batteriefilm entfernen!

STANDBY-MODUS

Nach dem Einstecken des Netzsteckers blinkt  langsam. Das Gerät ist im Standby-Modus.

AN-/AUS-TASTE

Drücken Sie  im Standby-Modus. Alle Tasten leuchten auf und das Gerät befindet sich im Betriebsmodus. Drücken Sie  im Betriebsmodus, um den Motor abzuschalten. Das Licht wird jedoch nicht abgeschaltet. Halten Sie im Betriebsmodus  für 3 Sekunden gedrückt, um den Motor und das Licht abzuschalten (Standby-Modus). Alle anderen Tasten funktionieren nur im Betriebsmodus.

Alle anderen Tasten funktionieren nur im Betriebsmodus



Geschwindigkeits-Taste Drücken Sie diese, um die Entlüftungsgeschwindigkeit einzustellen.



LICHTTASTE

Drücken Sie die Taste kurz für die Lichteinstellung.

Lange gedrückt halten:

1. Zum Ausschalten des Reinigungssymbols & Zurücksetzen der Gesamtarbeitszeit, wenn das Reinigungssymbol eingeschaltet ist und der Motor oder die Lampe eingeschaltet ist.
2. Zur Überprüfung der Gesamtarbeitszeit, wenn das Reinigungssymbol ausgeschaltet ist.

UHRZEIT-EINSTELLUNG

Halten Sie  +  gedrückt bis die "88:88" blinkt und wechseln Sie in den ZEIT-EINSTELLMODUS.

wechseln Sie in den ZEIT-EINSTELLMODUS.



Drücken Sie , um Stunden und Minuten einzustellen.

Drücken Sie , um die Zeitanzeige zu verringern.

Drücken Sie , um die Zeitanzeige zu erhöhen.

Drücken Sie  +  gleichzeitig, um die Einstellung zu bestätigen.

TIMER-EINSTELLUNG

Halten Sie  +  für 1 Sekunde gedrückt, während die Dunstabzugshaube in Betrieb ist, bis "00:00" angezeigt.

Drücken Sie , um den Timer 15 Minuten zu verlängern.

Drücken Sie , um den Timer 1 Minute zu verkürzen.

Drücken Sie , um den Timer 1 Minute zu verlängern.

Drücken Sie  +  gleichzeitig, um die Einstellung zu bestätigen.

LCD-ANZEIGE:

Sehen Sie **TOUCH-STEUERUNG 2**

TOUCH-STEUERUNG 4 (AUTOMATISCHES FENSTER MODELL)

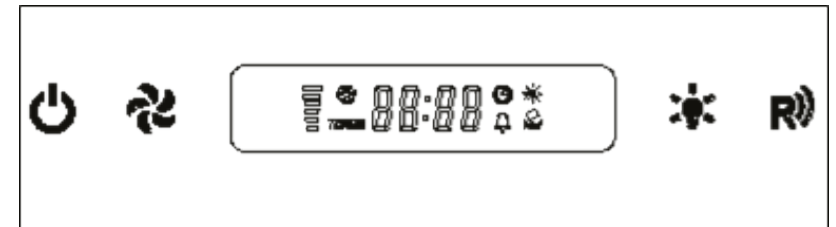



Vor Gebrauch der Fernbedienung bitte den Batteriefilm entfernen!

STANDBY-MODUS

Nach dem Einstecken des Netzsteckers blinkt  langsam. Das Gerät ist im Standby-Modus.

AN-/AUS-TASTE

Drücken Sie  im Standby-Modus. Alle Tasten leuchten auf und das Gerät befindet sich im Betriebsmodus.

Drücken Sie  im Betriebsmodus, um den Motor abzuschalten. Das Licht wird jedoch nicht abgeschaltet. Halten Sie im Betriebsmodus  für 3 Sekunden gedrückt, um den Motor und das Licht abzuschalten (Standby-Modus). Alle anderen Tasten funktionieren nur im Betriebsmodus.

GESCHWINDIGKEITS-TASTE

Drücken Sie diese, um die Entlüftungsgeschwindigkeit einzustellen.

LICHTTASTE



Drücken Sie die Taste kurz für die Lichteinstellung.

Lange gedrückt halten:

Lange gedrückt halten:

1. Zum Ausschalten des Reinigungssymbols & Zurücksetzen der Gesamtarbeitszeit, wenn das Reinigungssymbol eingeschaltet ist und der Motor oder die Lampe eingeschaltet ist.
2. Zur Überprüfung der Gesamtarbeitszeit, wenn das Reinigungssymbol ausgeschaltet ist.

UHRZEIT-EINSTELLUNG

Halten Sie  +  gedrückt, die 88:88 blinkt und wechseln Sie in den ZEIT-EINSTELLMODUS.



Drücken Sie , um Stunden und Minuten einzustellen.

Drücken Sie , um die Zeitanzeige zu verringern.

Drücken Sie , um die Zeitanzeige zu erhöhen.

Drücken Sie  +  gleichzeitig, um die Einstellung zu bestätigen.

TIMER-EINSTELLUNG

Halten Sie  +  für 1 Sekunde gedrückt, während die Dunstabzugshaube in Betrieb ist, bis 00:00 angezeigt.

Drücken Sie , um den Timer 15 Minuten zu verlängern.

Drücken Sie , um den Timer 1 Minuten zu verkürzen.

Drücken Sie , um den Timer 1 Minuten zu verlängern.

Drücken Sie  +  gleichzeitig, um die Einstellung zu bestätigen.

TOUCH-STEUERUNG 4 (AUTOMATISCHES FENSTER MODELL)

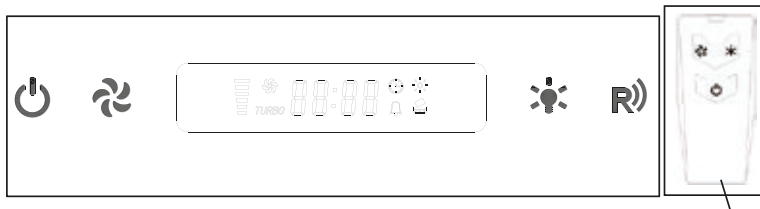

Vor Gebrauch der Fernbedienung bitte den Batteriefilm entfernen!

STANDBY-MODUS

Nach dem Einstecken des Netzsteckers blinkt langsam. Das Gerät ist im Standby-Modus.

AN-/AUS-TASTE

Drücken Sie im Standby-Modus. Alle Tasten leuchten auf und das Gerät befindet sich im Betriebsmodus.

Drücken Sie im Betriebsmodus, um den Motor abzuschalten. Das Licht wird jedoch nicht abgeschaltet.

Halten Sie im Betriebsmodus für 3 Sekunden gedrückt, um den Motor und das Licht abzuschalten (Standby-Modus). Alle anderen Tasten funktionieren nur im Betriebsmodus.

GESCHWINDIGKEITS-TASTE

Drücken Sie diese, um die Entlüftungsgeschwindigkeit einzustellen.

LICHTTASTE

Drücken Sie die Taste kurz für die Lichteinstellung.

LANGE GEDRÜCKT HALTEN:

1. Zum Ausschalten des Reinigungssymbols & Zurücksetzen der Gesamtarbeitszeit, wenn das Reinigungssymbol eingeschaltet ist und der Motor oder die Lampe eingeschaltet ist.
2. Zur Überprüfung der Gesamtarbeitszeit, wenn das Reinigungssymbol ausgeschaltet ist.

UHRZEIT-EINSTELLUNG

Halten Sie + gedrückt, die 88:88 blinkt und wechseln Sie in den ZEIT-EINSTELLMODUS.



Drücken Sie , um Stunden und Minuten einzustellen.

Drücken Sie , um die Zeitanzeige zu verringern.

Drücken Sie , um die Zeitanzeige zu erhöhen.

Drücken Sie + gleichzeitig, um die Einstellung zu bestätigen.

TIMER-EINSTELLUNG

Halten Sie  +  für 1 Sekunde gedrückt, während die Dunstabzugshaube in Betrieb ist, bis 00:00 angezeigt.

Drücken Sie , um den Timer 15 Minuten zu verlängern.

Drücken Sie , um den Timer 1 Minuten zu verkürzen.

Drücken Sie , um den Timer 1 Minuten zu verlängern.

Drücken Sie  +  gleichzeitig, um die Einstellung zu bestätigen.

LCD-ANZEIGE:

Sehen Sie **TOUCH-STEUERUNG 2.**

MANUELLER REINIGUNGSMODUS REINIGUNG:

Halten Sie im Standby-Modus  für 3 Sekunden gedrückt.
(Bedienfeld an der Dunstabzugshaube) Fenster wird automatisch geöffnet.
Wenn das Fenster vollständig geöffnet ist, wird der Standby-Modus angezeigt.

Halten Sie im manuellen Reinigungsmodus  für 3 Sekunden gedrückt.
(Bedienfeld an der Dunstabzugshaube). Fenster wird automatisch geschlossen. Wenn das Fenster vollständig geschlossen ist, wird der Standby-Modus angezeigt.

ANTI-KLEMM-FUNKTION:

Wenn, während des Schließens oder Öffnens des Fensters, ein Hindernis vorhanden ist, stoppt der Mechanismus sofort und läuft mit einem kleinen Abstand in die entgegengesetzte Richtung.

TOUCH-STEUERUNG 5 (HITZE- UND RAUCHMELDER-MODELL)

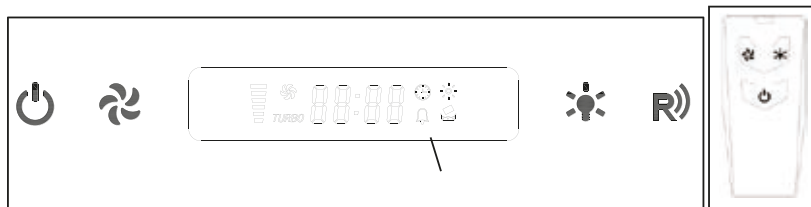

Batterien

Vor Gebrauch der Fernbedienung bitte den Batteriefilm entfernen!

STANDBY-MODUS

Nach dem Einstecken des Netzsteckers blinkt  langsam. Das Gerät ist im Standby-Modus.

AN-/AUS-TASTE

Drücken Sie  im Standby-Modus. Alle Tasten leuchten auf und das Gerät befindet sich im Betriebsmodus.

Drücken Sie  im Betriebsmodus, um den Motor abzuschalten. Das Licht wird jedoch nicht abgeschaltet.

Halten Sie im Betriebsmodus  für 3 Sekunden gedrückt, um den Motor und das Licht abzuschalten (Standby-Modus). Alle anderen Tasten funktionieren nur im Betriebsmodus.



GESCHWINDIGKEITS-TASTE

Drücken Sie diese, um die Entlüftungsgeschwindigkeit einzustellen.





LICHTTASTE

Drücken Sie die Taste kurz für die Lichteinstellung.

LANGE GEDRÜCKT HALTEN:

1. Zum Ausschalten des Reinigungssymbols & Zurücksetzen der Gesamtarbeitszeit, wenn das Reinigungssymbol eingeschaltet ist und der Motor oder die Lampe eingeschaltet ist.
2. Zur Überprüfung der Gesamtarbeitszeit, wenn das Reinigungssymbol ausgeschaltet ist.

UHRZEIT-EINSTELLUNG

Halten Sie  +  gedrückt, die 88:88 blinkt und wechseln Sie in den UHREN-EINSTELLMODUS.



Drücken Sie , um Stunden und Minuten einzustellen.

Drücken Sie , um die Zeitanzeige zu verringern.

Drücken Sie , um die Zeitanzeige zu erhöhen.

Drücken Sie  +  gleichzeitig, um die Einstellung zu bestätigen.

TIMER-EINSTELLUNG

Halten Sie  +  für 1 Sekunde gedrückt, während die Dunstabzugshaube in Betrieb ist, bis 00:00 angezeigt.



Drücken Sie , um den Timer 15 Minuten zu verlängern.

Drücken Sie , um den Timer 1 Minuten zu verkürzen.

Drücken Sie , um den Timer 1 Minuten zu verlängern.

Drücken Sie  +  gleichzeitig, um die Einstellung zu bestätigen.

HITZE- UND RAUCHMELDER-MODUS

Im Standby-Modus: Halten Sie  +  für 1 Sekunde gedrückt. Nach 1 Minute zeigt die LED-Anzeige AUTO an und geht in den AUTO-Modus über, d.h. der Sensor sammelt 1 Minute lang Umgebungsinformationen.

Mit  können Sie den AUTO-Modus stoppen und in den Standby-Modus gelangen.

LCD-ANZEIGE:

Sehen Sie **TOUCH-STEUERUNG 2.**

TOUCH-STEUERUNG005



AUS-TASTE

Zum Ausschalten der Dunstabzugshaube.

1 NIEDRIGE GESCHWINDIGKEIT

Zur Belüftung der Küche beim Garen und Kochen, wenn nicht viel Dampf entsteht.

2 MITTLERE GESCHWINDIGKEIT

Zur Belüftung bei normalem Kochbetrieb.

3 HOHE GESCHWINDIGKEIT

Zur Belüftung, wenn viel Dampf entsteht.

LICHTTASTE

UNSICHTBARE TOUCH-STEUERUNG T006



STANDBY-MODUS

Nach dem Einstecken des Netzsteckers blinkt  langsam. Das Gerät ist im Standby-Modus.

AN/AUS-TASTE

Zum EIN- und AUS- schalten der Dunstabzugshaube. Wenn Sie den Netzstecker in die Steckdose stecken, drücken Sie diese Taste 3 Sekunden lang und alle Tasten (inkl. Logo) leuchten auf und die verschiedenen Funktionen sind betriebsbereit.

1 NIEDRIGE GESCHWINDIGKEIT

Zur Belüftung der Küche beim Garen und Kochen, wenn nicht viel Dampf entsteht.

2 MITTLERE GESCHWINDIGKEIT

Zur Belüftung bei normalem Kochbetrieb.

3 HOHE GESCHWINDIGKEIT

Zur Belüftung, wenn viel Dampf entsteht.

LICHTTASTE

BEDIENUNG DES INFRAROTSSENSORS

Die Sensoren befinden sich an der Unterseite der Dunstabzugshaube.

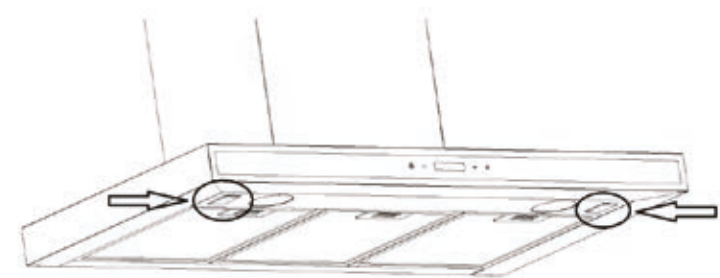

SCHLAF-MODUS

Nachdem alle Funktionen (Entlüftung oder Licht) über das Bedienfeld eingeschaltet wurden, schaltet der Infrarotsensor automatisch in den SCHLAF-MODUS.

BETRIEBS-MODUS

Halten Sie im SCHLAF-MODUS zwei lichtundurchlässige Gegenstände in einem Abstand von weniger als 20cm unter jeden Sensor, um den BETRIEBS-MODUS zu aktivieren. Warten Sie 1 Sekunde, bis die Anzeigeleuchte aufleuchtet. Wenn Sie diesen Vorgang wiederholen, kehrt die Dunstabzugshaube in den SCHLAF-MODUS zurück.

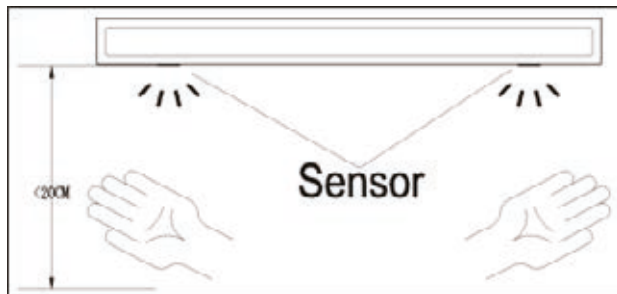

GESCHWINDIGKEITS-STEUERUNG

Halten Sie einen lichtundurchlässigen Gegenstand in einem Abstand von weniger als 20cm für 1 Sekunde unter den linken Sensor, um die Geschwindigkeit zwischen "niedrig-mittel-hoch-aus" zu regulieren.



LICHT-STEUERUNG

Halten Sie einen lichtundurchlässigen Gegenstand in einem Abstand von weniger als 20cm für 1 Sekunde unter den rechten Sensor, um das Licht zu verändern.



WARTUNG

Schalten Sie vor der Reinigung das Gerät aus und ziehen Sie den Netzstecker.

I. REGELMÄSSIGE REINIGUNG

Verwenden Sie ein weiches, angefeuchtetes Tuch mit mildem Seifenwasser oder Haushaltsreinigungsmittel. Verwenden Sie zur Reinigung des Geräts niemals Metallpads, Chemikalien, Scheuermittel oder eine harte Bürste.

II. MONATLICHE REINIGUNG DES FETTFILTERS

WICHTIG: Eine monatliche Reinigung des Filters kann das Brandrisiko senken.

Der Filter fängt Fett, Rauch und Staub auf. Der Filter wirkt sich direkt auf die Effizienz der Dunstabzugshaube aus. Wenn der Filter nicht gereinigt wird, festigen sich die Fettrückstände (potenziell entflammbar) auf dem Filter. Reinigen Sie ihn mit einem Haushaltsreinigungsmittel.

III. JÄHRLICHE REINIGUNG DES AKTIVKOHLEFILTERS

Dieser Filter fängt Gerüche ab und muss, je nach Nutzungshäufigkeit der Dunstabzugshaube, mindestens einmal pro Jahr ausgetauscht werden.

IV. LEUCHTMITTEL AUSTAUSCHEN

1. Schalten Sie das Gerät aus und ziehen Sie den Netzstecker.
2. Entfernen Sie die Lampenabdeckung durch Lösen der zwei Schrauben.
3. Drehen Sie das Leuchtmittel heraus.
4. Ersetzen Sie diese durch denselben Typ und dieselbe Lampe.
E14 Leuchtmittel: 220V E14 Max. 40W).

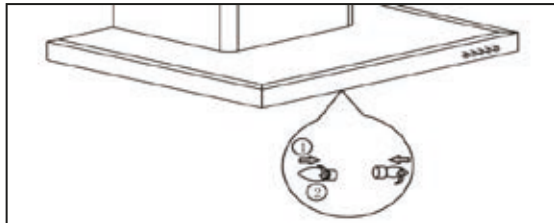

Halogenlampe (Max.20W) & LED-Lampe (Max.1,5W oder max.2W(22V)).

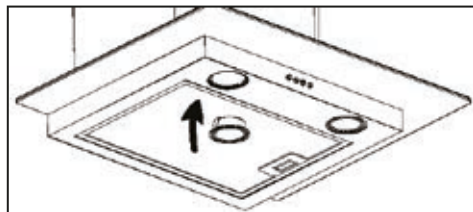

Für das Slim-Modell.

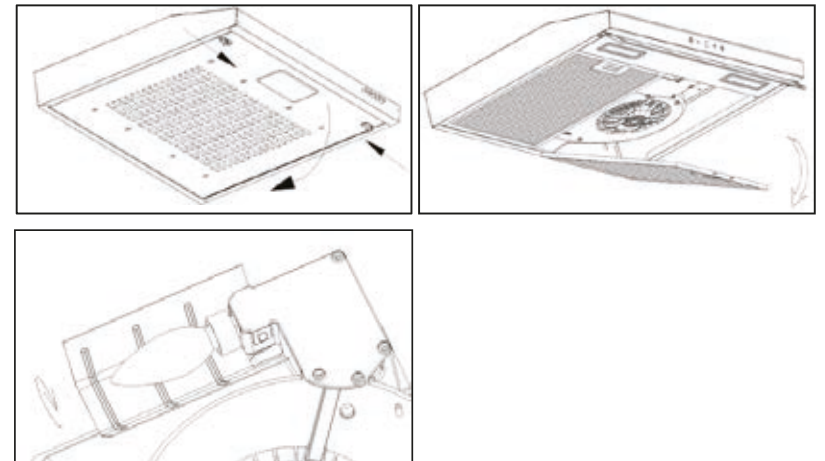

FEHLERBEHEBUNG

Fehler	Problem	Lösung
Licht an, aber Dunstabzug funktioniert nicht.	Der Dunstabzug ist blockiert.	Schalten Sie das Gerät aus und lassen Sie es von qualifiziertem Servicepersonal reparieren.
	Der Motor ist beschädigt.	
Licht und Ventilator funktionieren nicht.	Leuchtmittel ist defekt.	Ersetzen Sie das Leuchtmittel mit der korrekten Nennleistung.
	Netzstecker hat sich gelöst.	Stecken Sie den Netzstecker wieder in die Steckdose.
Gerät vibriert sehr heftig.	Der Dunstabzug ist beschädigt.	Schalten Sie das Gerät aus und lassen Sie es von qualifiziertem Servicepersonal reparieren.
	Der Motor ist nicht fest montiert.	Schalten Sie das Gerät aus und lassen Sie es nur von qualifiziertem Servicepersonal reparieren.
	Das Gerät ist nicht richtig in die Halterung eingehängt.	Nehmen Sie das Gerät ab und prüfen Sie, ob die Halterung an der richtigen Stelle sitzt.
Saugleistung nicht ausreichend.	Der Abstand zwischen dem Gerät und der Kochebene ist zu groß.	Stellen Sie den Abstand auf 65-75cm ein.

TECHNISCHE SPEZIFIKATIONEN

Art.-Nr.	247229, 247230
Spezifikation	220-230V~, 50Hz
Schutzklasse	Schutzklasse I
Leistung	69W
Motor Leistung	65W
LED Leistung	2 x 2W
Leuchtmittel	2 x LED
Filteranzahl	1



UMWELTSCHUTZ UND ENTSORGUNG VON GERÄTEN

Dieses Gerät ist ausgezeichnet lt. Vorgabe der Europäischen Entsorgungsvorschrift 2012 / 19 / EU.

Sie stellt sicher, dass das Produkt ordentlich entsorgt wird.

Durch die umweltgerechte Entsorgung stellen Sie sicher, dass eventuelle gesundheitliche Schäden durch Falschentsorgung vermieden werden.

Das Symbol der Tonne auf dem Produkt oder den Begleitpapieren zeigt an, dass dieses Gerät nicht wie Haushaltsmüll zu behandeln ist. Stattdessen soll es dem Sammelpunkt zugeführt werden für die Wiederverwertung von elektrischen und elektronischen Gerätschaften.

Die Entsorgung muss nach den jeweils örtlich gültigen Bestimmungen vorgenommen werden. Für weitere Informationen wenden Sie sich an Ihre örtliche Behörde oder Entsorgungsfirma.

Machen Sie ausgediente Altgeräte vor der Entsorgung unbrauchbar:

- Ziehen Sie den Netzstecker aus der Steckdose.
- Trennen Sie den Stecker vom Netzkabel.

INFORMATIONEN ZU HAUSHALTS-DUNSTABZUGSHAUBEN

Modellkennung	247229, 247230		
	Symbol	Wert	Einheit
Jährlicher Energieverbrauch	AEC _{hood}	41,4	kWh/a
Zeitverlängerungsfaktor	f	1,7	
Fluiddynamische Effizienz	FDE _{hood}	9,0	
Energieeffizienzindex	EEL _{hood}	80,2	
Gemessener Luftvolumenstrom im Bestpunkt	Q _{BEP}	165,8	m ³ /h
Gemessener Luftdruck im Bestpunkt	P _{BEP}	121	Pa
Maximaler Luftstrom	Q _{max}	283,3	m ³ /h
Gemessene elektrische Eingangsleistung im Bestpunkt	W _{BEP}	62	W
Nennleistung des Beleuchtungssystems	W _L	4	W
Durchschnittliche Beleuchtungsstärke des Beleuchtungssystems auf der Kochoberfläche	E _{middle}	145	lux
Gemessene Leistungsaufnahme im Bereitschaftszustand	P _s	-	W
Gemessene Leistungsaufnahme im Aus-Zustand	P _o	0,00	W
Schallleistungspegel	L _{WA}	Höchste Leistung: 61 Niedrigste Leistung: 59	dB