

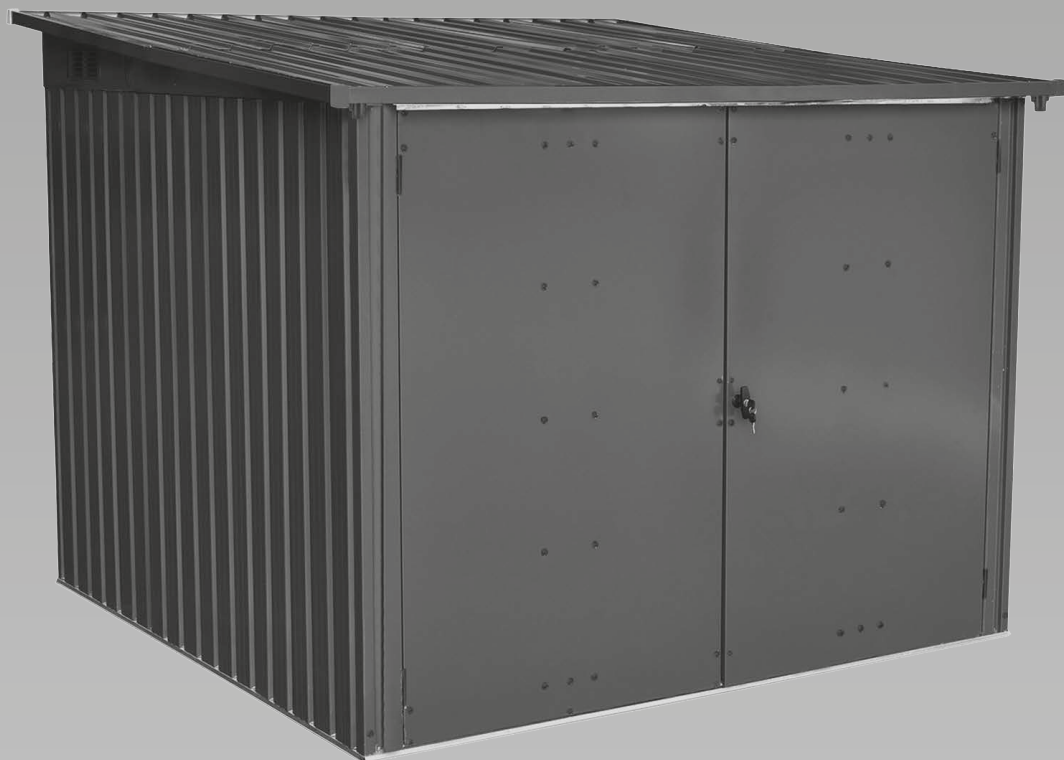

Metall-Fahrradgarage Bedienungs- und Montageanleitung



- Schnelle & einfache Montage
- Firstverstärkte Wände

**LESEN SIE DIE ANLEITUNG SORGFÄLTIG DURCH UND BEWAHREN SIE
DIESE FÜR DIE ZUKÜNFTIGE VERWENDUNG AUF.**

Liebe Kundin, lieber Kunde!

Herzlichen Glückwunsch zum Kauf dieses Qualitätsproduktes. Dieses Produkt entspricht europäischen und nationalen Anforderungen. Um diese Anforderungen zu erhalten und die Konformität zu gewährleisten, bitten wir Sie, sich an diese Anleitung zu halten. Sie beinhaltet wichtige Informationen bzgl. der Bedienung und Montage dieses Produktes. Bitte bewahren Sie diese Anleitung zur späteren Verwendung auf.



Für Schäden, die durch unsachgemäße Bedienung entstehen sowie daraus resultierende Folgeschäden wird keine Haftung übernommen. Auch für Sach- oder Personenschäden durch nicht ordnungsgemäße Bedienung unter Nichtberücksichtigung der Sicherheitshinweise wird keine Haftung übernommen. Bitte nehmen Sie selbst aus Sicherheitsgründen keine Veränderungen an dem Produkt vor.



Lesen Sie vor der Inbetriebnahme zuerst alle Sicherheitshinweise und Anweisungen aufmerksam durch. Versäumnisse bei der Einhaltung der Sicherheitshinweise können schwere Verletzungen verursachen. Bewahren Sie alle Sicherheitshinweise und Anweisungen für die Zukunft auf und übergeben Sie sie auch an einen möglichen Nachbesitzer.

Legende der verwendeten Piktogramme

	Warn- und Sicherheitshinweise beachten!
	Bedienungsanleitung lesen!
	Dieses Produkt ist für den Betrieb im Außenbereich geeignet.
	Lebens- und Unfallgefahr für Kleinkinder und Kinder!

Bestimmungsgemäßer Gebrauch

Dieses Produkt ist für den Außenbereich geeignet. Das Produkt ist nur für den Einsatz in privaten Haushalten und nicht für den kommerziellen Gebrauch vorgesehen. Das Produkt sollte nur auf einer geraden und festen Grundlage montiert werden. Dafür empfiehlt sich ein vollständig getrockneter Zement. Das Produkt ist nicht dafür ausgelegt, direkt auf dem Erdreich bzw. der Rasenfläche installiert zu werden.

Sicherheitshinweise

LESEN SIE DIE ANLEITUNG VOR DER VERWENDUNG DES PRODUKTES! BEWAHREN SIE ALLE SICHERHEITSHINWEISE UND ANWEISUNGEN FÜR DIE ZUKUNFT AUF!



WARNUNG! LEBENS- UND UNFALLGEFAHR FÜR KLEINKINDER UND KINDER!

- Lassen Sie Kinder niemals unbeaufsichtigt in der Nähe des Verpackungsmaterials. Es besteht Erstickengefahr, wenn Kinder damit spielen oder sich darin verfangen. Kinder unterschätzen häufig die Gefahren.
- Das Produkt eignet sich nicht als Spielplatz für Kinder. Lassen Sie Kinder nicht unbeaufsichtigt.
- Halten Sie Kinder während der Montage des Produktes fern. Zu diesem Produkt gehören Schrauben und andere Kleinteile. Diese können zur Ersticken führen, wenn sie verschluckt oder eingeatmet werden.











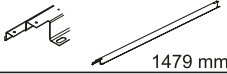
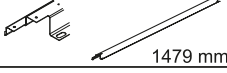



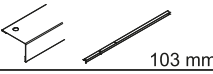



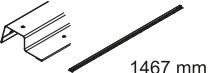
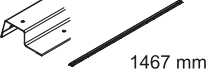
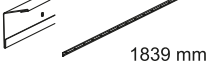
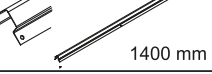
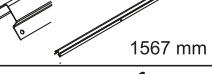



ALLGEMEINE SICHERHEITSHINWEISE

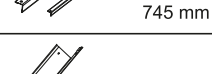
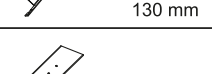
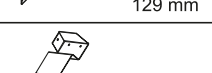
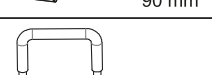
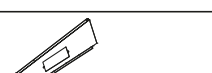

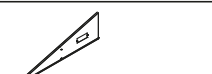

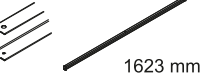

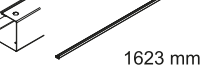



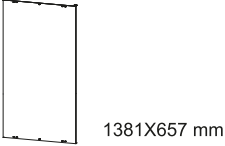
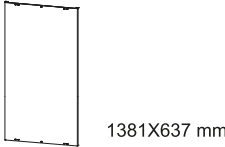

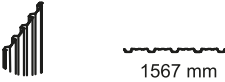
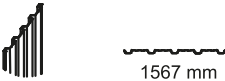
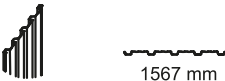

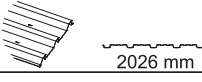
- Erkundigen Sie sich bei der örtlichen Behörde, ob eine Baugenehmigung erforderlich ist.
- Befolgen Sie die örtlichen Bauvorschriften für Arbeitsräume, Fundamente, Standorte usw.
- Bestimmen Sie vor der Montage die geeigneten Gebäudefundamente und Ankersysteme.
- Richten Sie den Boden des Produktes aus, indem Sie ihn rundum mit einer Wasserwaage prüfen.
- Legen Sie keine Gegenstände auf die Metallplatten, um Verformungen zu vermeiden.
- Tragen Sie während der Montage des Produktes Oberbekleidung mit langen Ärmeln, lange Hosen sowie eine Schutzausrüstung, z. B. Arbeitshandschuhe und Augenschutz.
- Die Montage sollte durch mindestens 2 Personen erfolgen. Achten Sie auf scharfe Kanten und seien Sie beim Umgang mit den Bauteilen vorsichtig.
- Verwenden Sie für die Montage dieses Produktes ausschließlich das in dieser Bedienungsanleitung empfohlene Werkzeug und befolgen Sie die nachfolgend beschriebenen Anweisungen.
- Montieren Sie das Produkt nicht bei starkem Wind oder anderen extremen Witterungsverhältnissen.
- Verwenden Sie keine Elektrowerkzeuge in nasser oder feuchter Umgebung. Stromschlaggefahr!
- Stützen Sie sich während der Montage nicht auf Teile des Produktes ab und lehnen Sie keine schweren Gegenstände an das Produkt.
- Stellen Sie das Produkt nicht direkt auf unbefestigtem/unebenem Untergrund auf.
- Wählen Sie einen geeigneten, festen Untergrund aus. Der Hersteller haftet nicht für die Auswahl des Untergrundes.
- Verankern Sie Ihr Produkt fest mit dem Fundament, um es vor starkem Wind zu schützen.
- Lassen Sie das Fundament ausreichend trocknen.
- Meiden Sie, so weit wie möglich, große überhängende Bäume in unmittelbarer Nähe des Produktes.
- Schraubverbindungen grundsätzlich erst am Ende der Montage festziehen.
- Prüfen Sie die Konstruktion regelmäßig auf Schäden und den festen Sitz der Verbindungselemente, um die Sicherheit der Konstruktion sicherzustellen. Ziehen Sie lose Verbindungselemente fest und befestigen Sie lose Teile.
- Teile, die Schäden aufweisen und die Stabilität der Konstruktion negativ beeinflussen können, sind umgehend auszutauschen. Erst nachdem der sichere Zustand des Produktes wiederhergestellt ist, kann es wieder genutzt werden.
- Ändern oder entfernen Sie keine Bauteile. Nehmen Sie keine Veränderungen am Produkt vor.
- Befestigen Sie alle in der Anleitung aufgeführten Bauteile.
- Betreten Sie nicht das Dach.
- Lagern Sie keine Chemikalien innerhalb des Produktes.

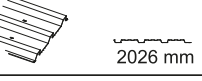

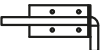

Lieferumfang

Nehmen Sie alle Teile vorsichtig aus der Verpackung. Breiten Sie diese übersichtlich auf einem weichen Untergrund aus, sodass Sie den gesamten Lieferumfang gut erkennen können. Entfernen Sie die Folien der Metallplatten erst nach der Montage, um Verformungen zu vermeiden. Die folgenden Teile sind enthalten:

Teil	Beschreibung	Menge
1	 1907 mm	2
2	 1479 mm	1
3	 1479 mm	1
4L	 1400 mm	1
4R	 1400 mm	1
6	 1467 mm	1
7L	 103 mm	1
7R	 103 mm	1

8		1
9		1
10		2
13		2
13-1		2
14		2
15		1
16		2
17		2
18		1
19		1
20		1
21		1
22		2
23		3
24L		1
24R		1
25L		1
25R		1
26		1
27		2
28		1

34		1
D1		1
D2		1
P1		8
P2		2
P3		1
P4		1
P5		1
P7		1
P8		2
P10		1
P11		1
J1		4
G1		2
G3		6
GB		1
GC		4
GS		2
G2		2
F1		235

F2		26
F3		24
S2		293
S3		219
F4		8

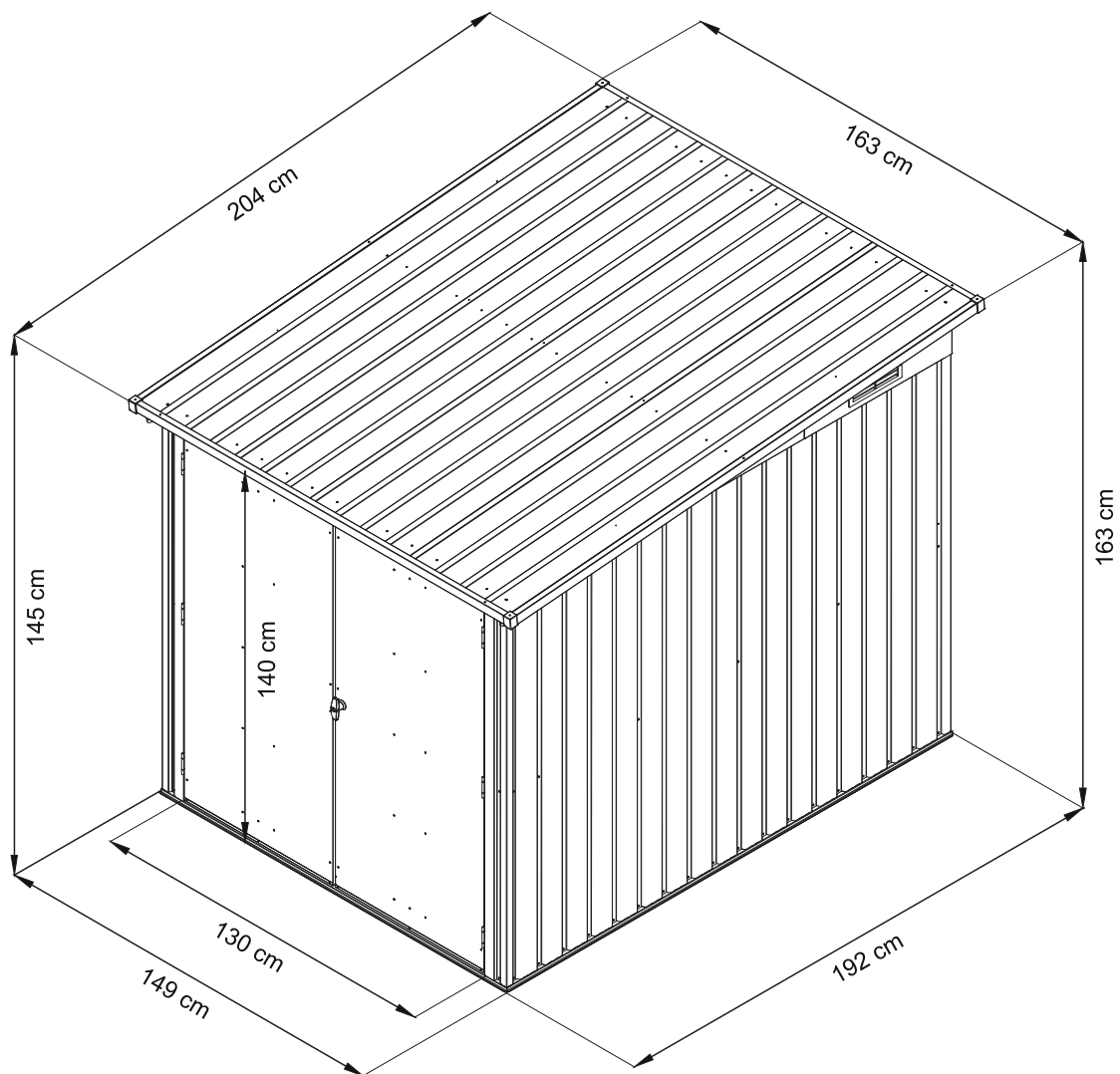
Technische Daten:

LxBxH ca. 2.040x1.630x1.630 mm

Innenmaße (von Wand zu Wand) LxBxH ca. 1.920x1.490x1.630 mm

Lagerfläche: 2,9 m²

Türöffnung: 1.300 mm

Dach belastbar bis: 50 kg/m²

Anzahl der für den Aufbau benötigten Personen: 2

Montagezeit: ca. 1-2 Stunden

Für die Montage benötigtes Werkzeug



Schematische Darstellung der Einzelteil-Anordnung Ihrer Fahrradgarage.

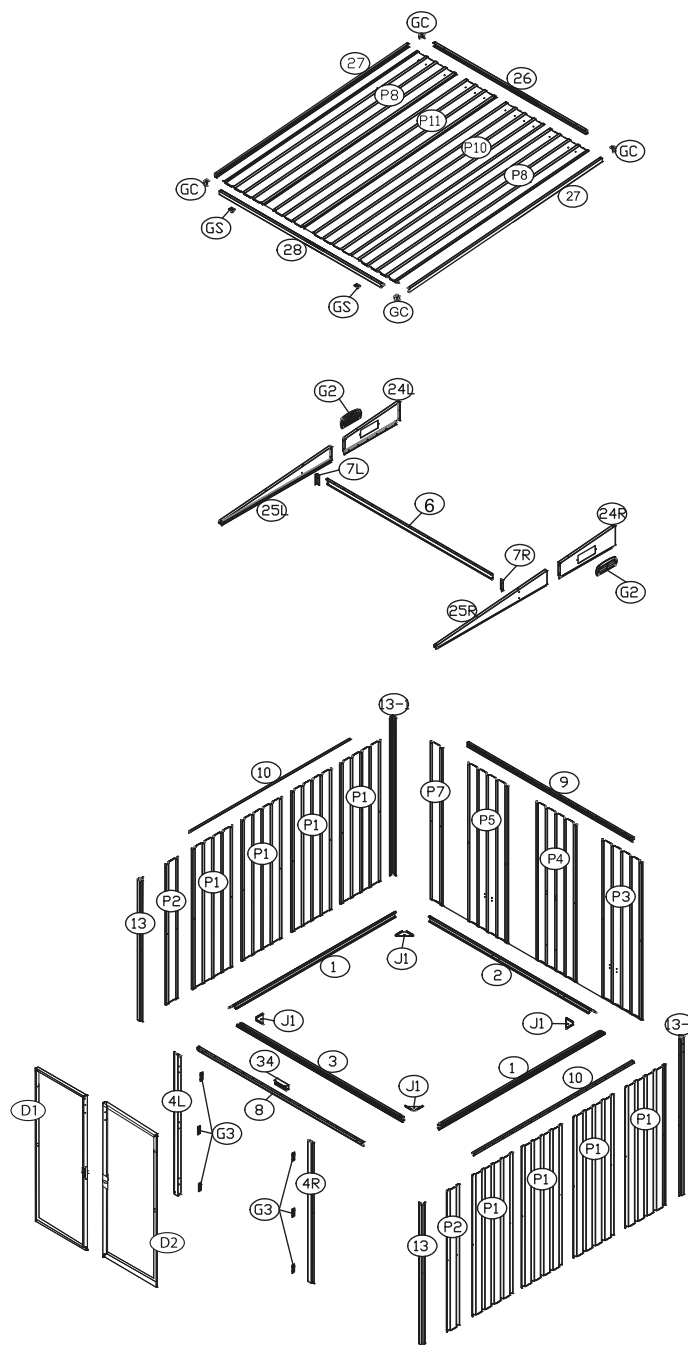



Entfernen Sie die Kunststoffolie (falls vorhanden) vor der Montage der überlappenden Elemente.



Um Kratzer/Beschädigungen auf der Oberfläche zu vermeiden, entfernen Sie die Kunststoffolie jedoch noch nicht vollständig.

Die Fahrradgarage wird in vier großen Etappen aufgebaut (A - D). Bitte beachten Sie die neben den Etappen angegebene Seitennummerierung.

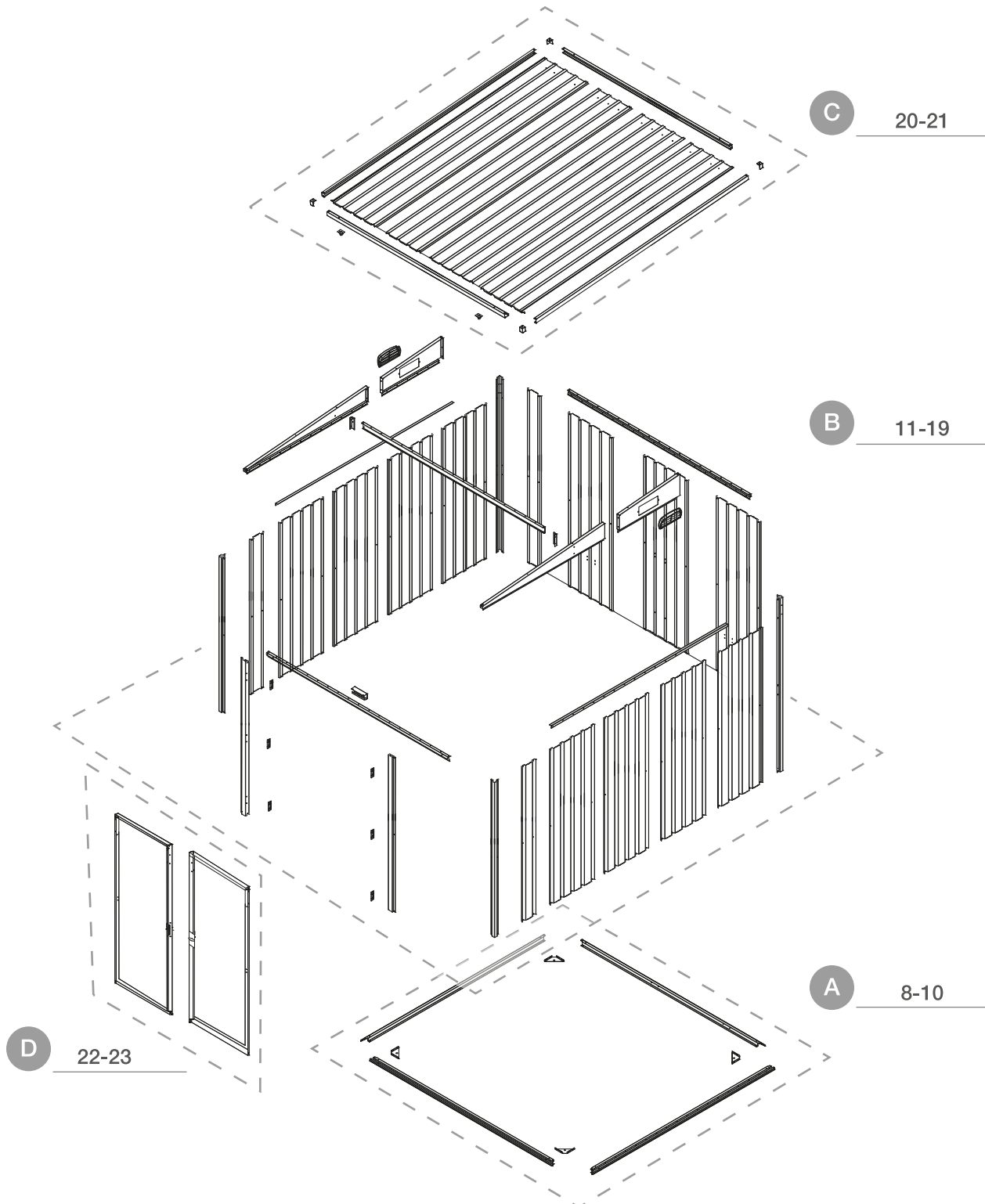

Montage

Wählen Sie einen windgeschützten Ort und einen windstillen Tag für die Montage.

A-01

1 x 2 2 x 1 F1 x 4

1 2 1 2 1 2 1 2 F1

A-02

3 x 1 F1 x 4

1 3 1 3 3 1 3 1 F1

A-03

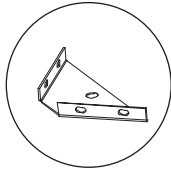

J1 x 4

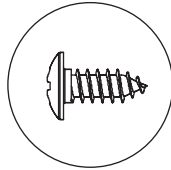

F1 x 16

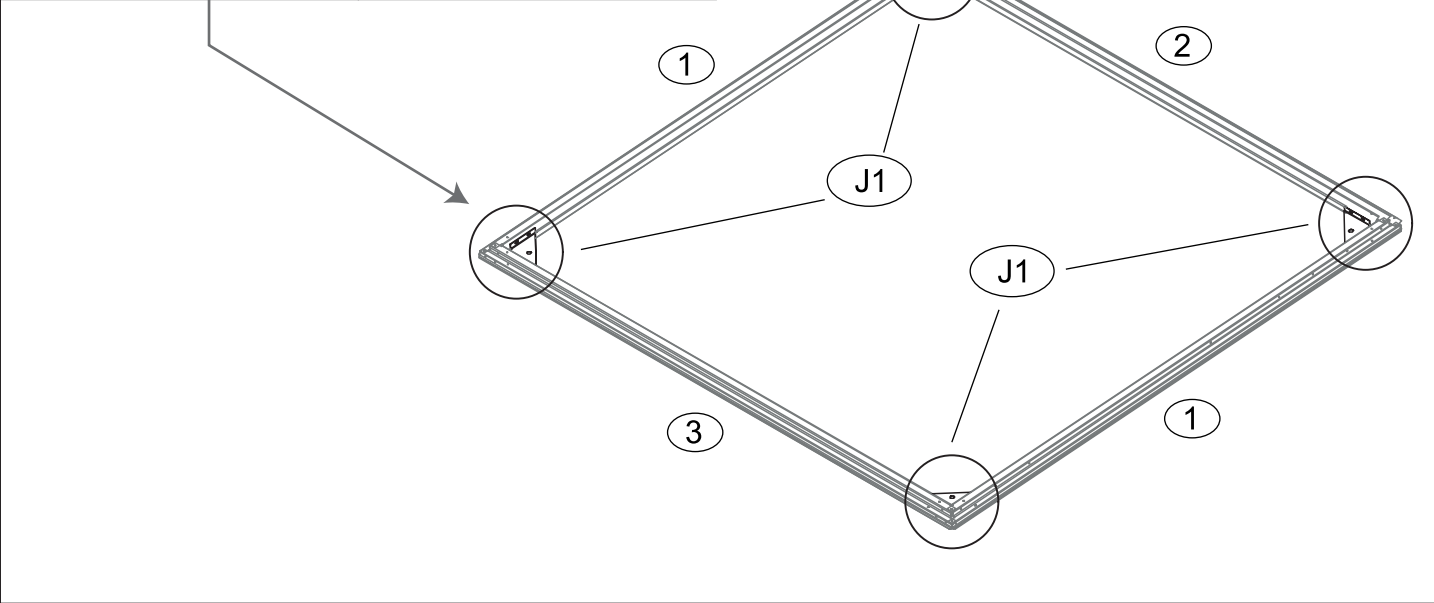
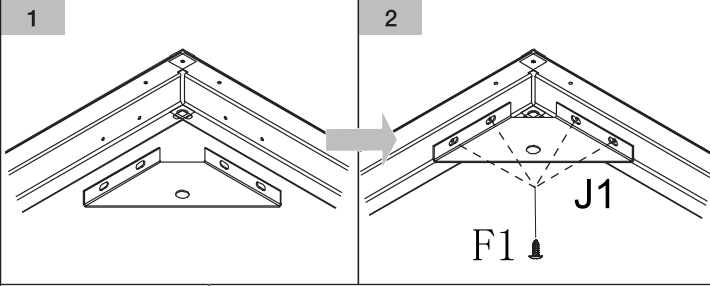

A-04

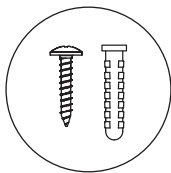

(exkl.)

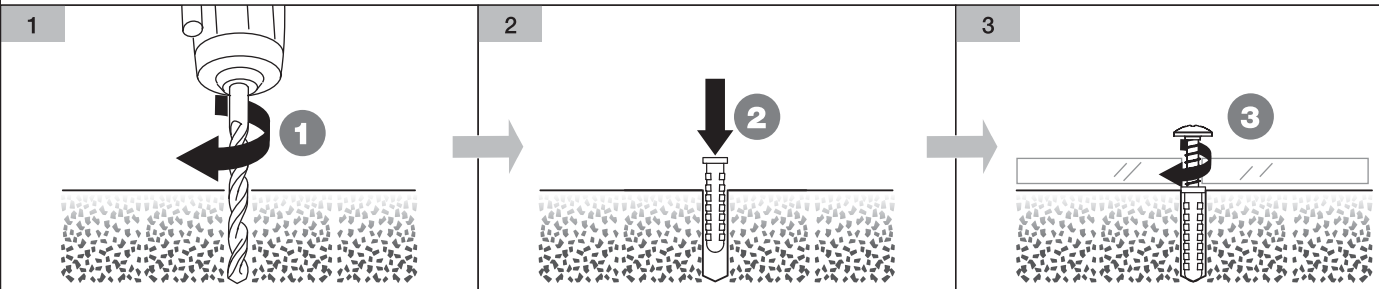
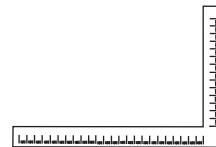
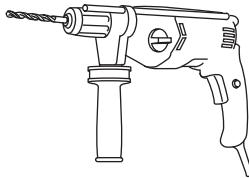

Achtung!

Bitte beachten Sie die Sicherheitshinweise Ihrer elektrischen Werkzeuge während der Montage.

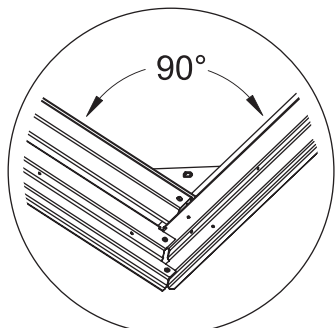
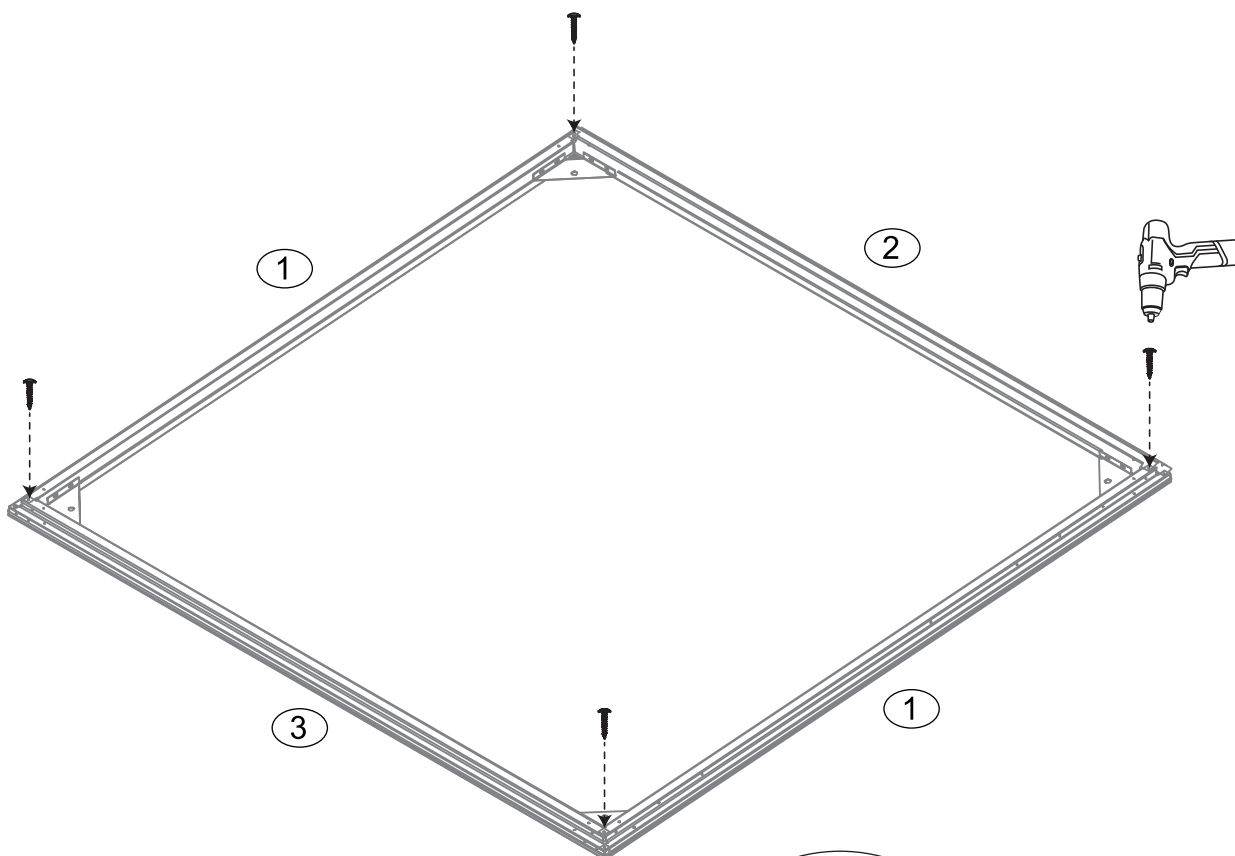

Messen Sie den Rahmen nach der Montage rundherum sorgfältig aus, um eine gleichmäßige Ausrichtung sicherzustellen.

Montage von Wand, Stützen und Dach

Achtung: Verletzungsgefahr durch scharfe Kanten.

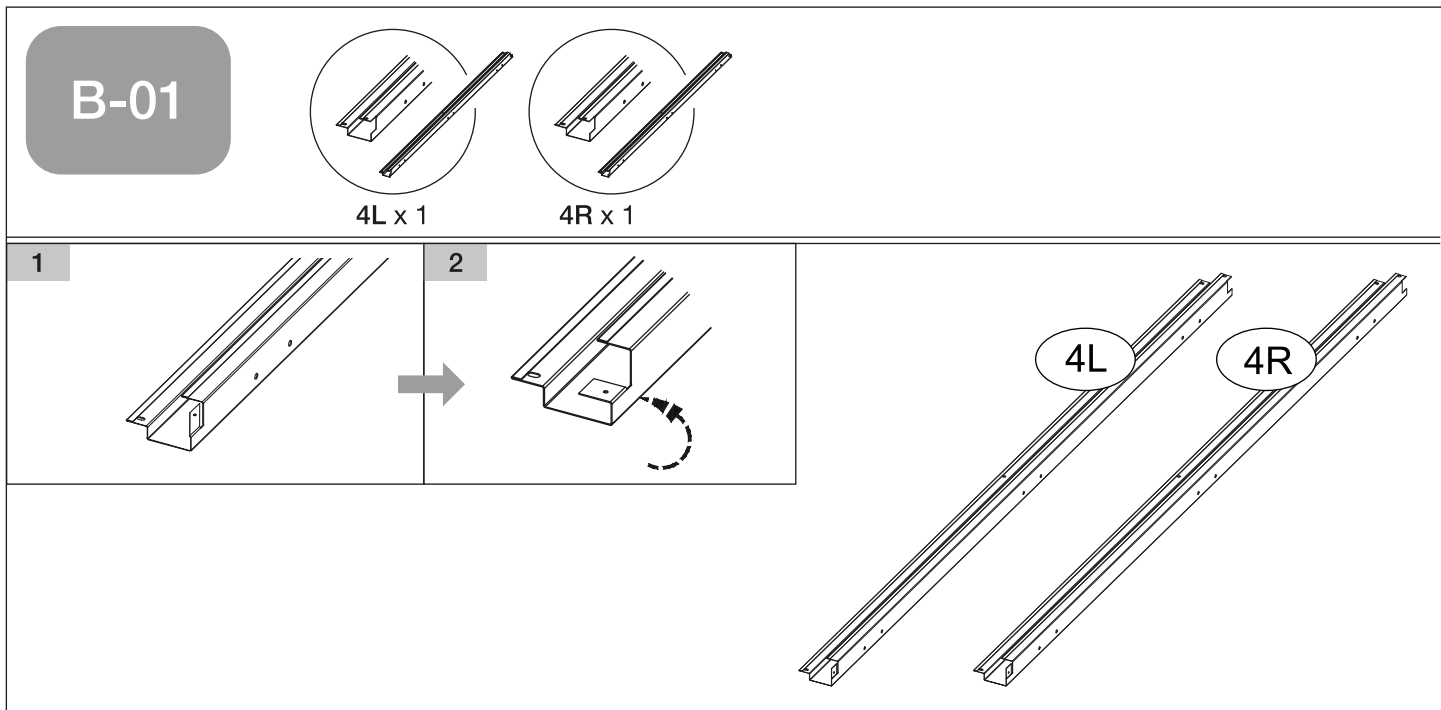

B-03

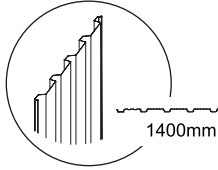

P1 x 4

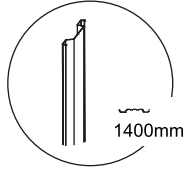

P2 x 1

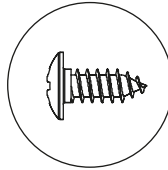

F1 x 17

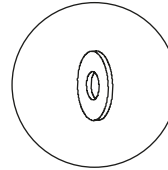

S3 x 22

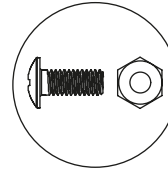

F2 x 5

1

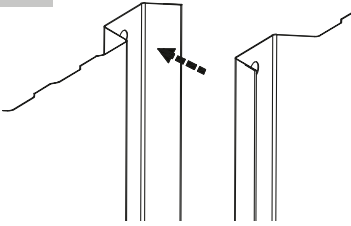

2

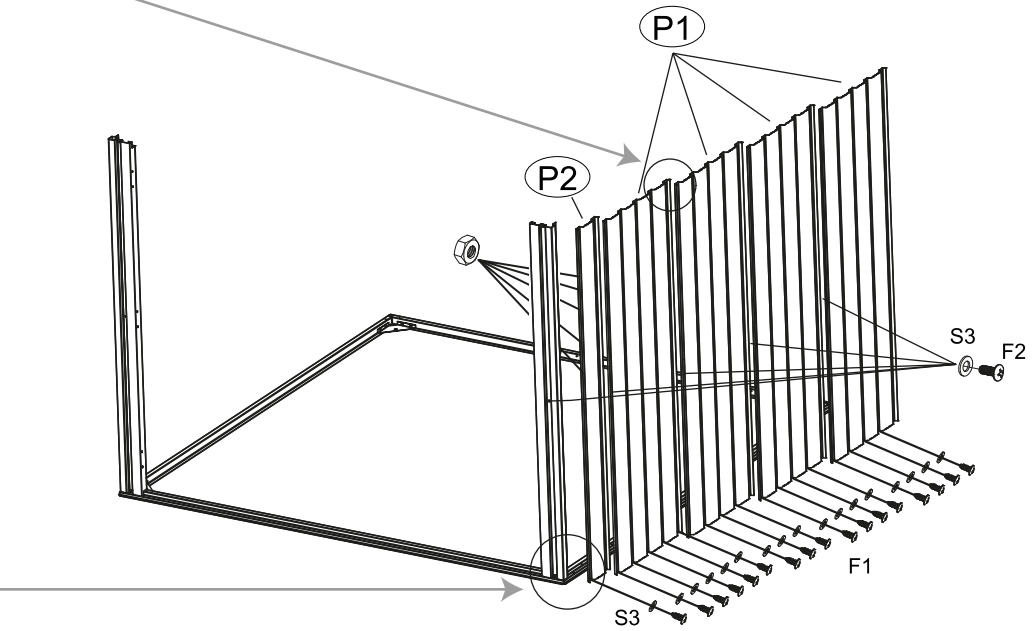
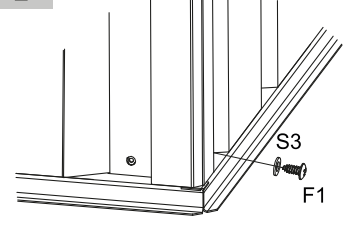

B-04

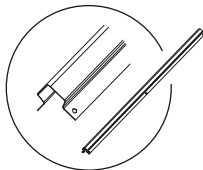

13-1 x 1

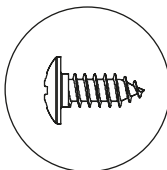

F1 x 1

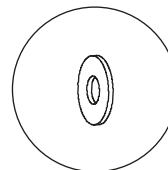

S3 x 2

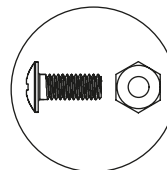

F2 x 1

1

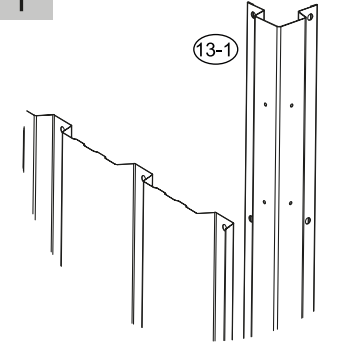

2

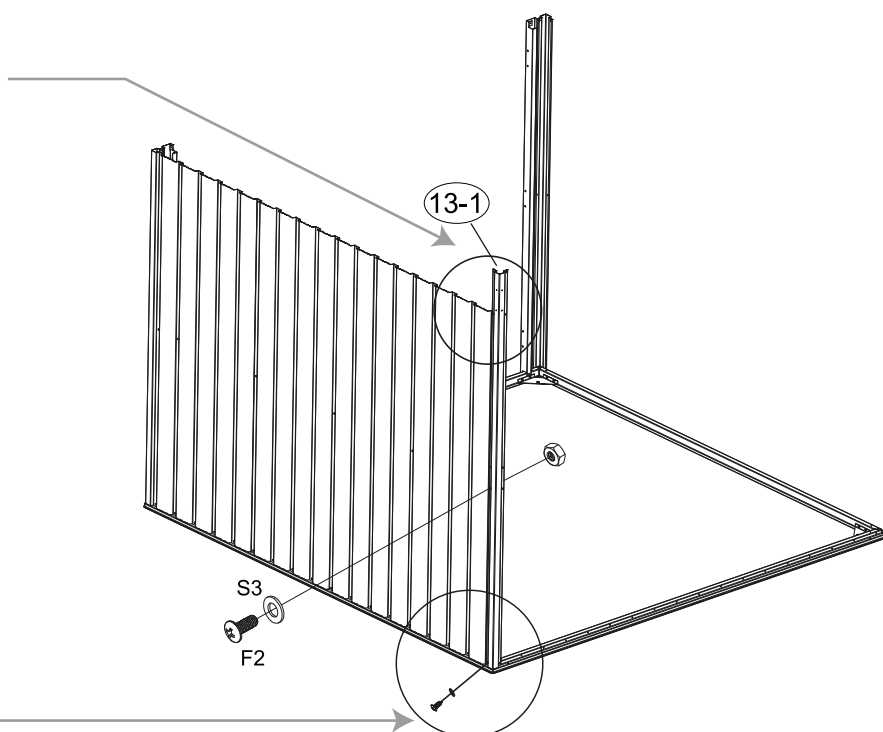
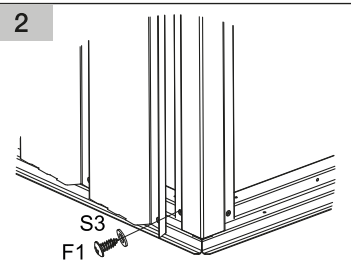

B-05

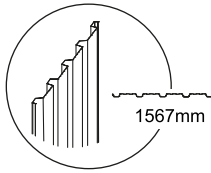

P3 x 1

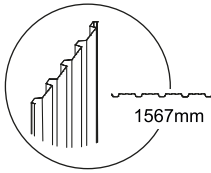

P4 x 1

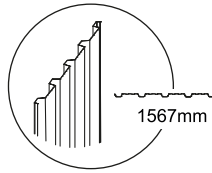

P5 x 1

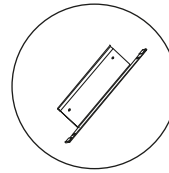

20 x 1

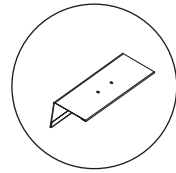

21 x 1

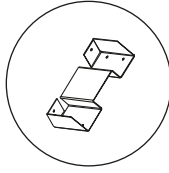

22 x 2

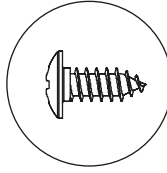

F1 x 14

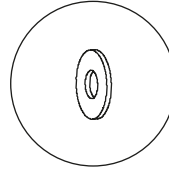

S3 x 14

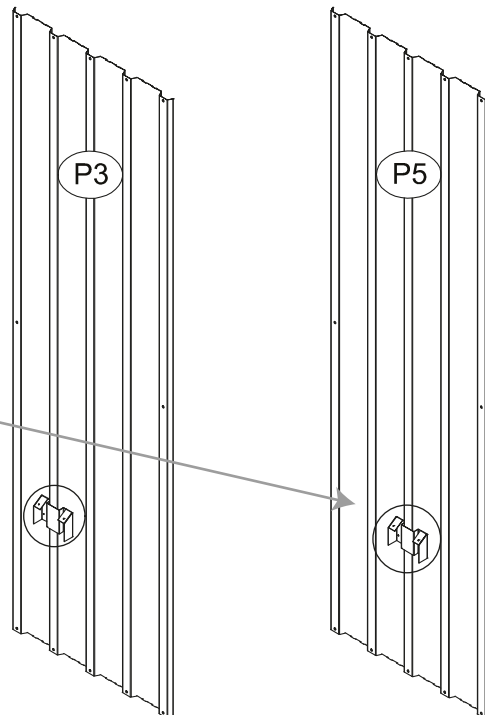
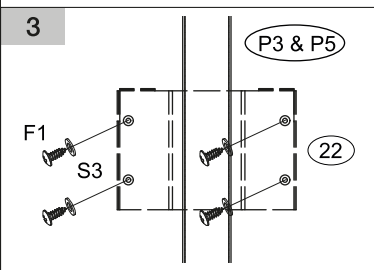
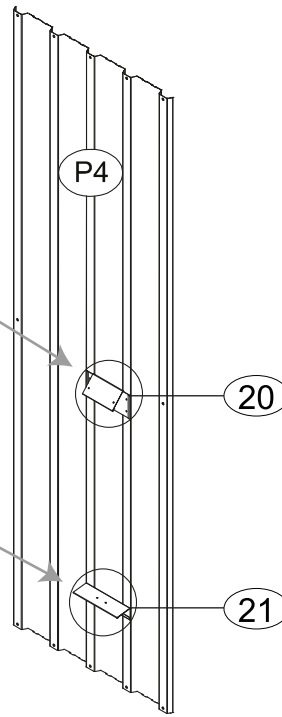
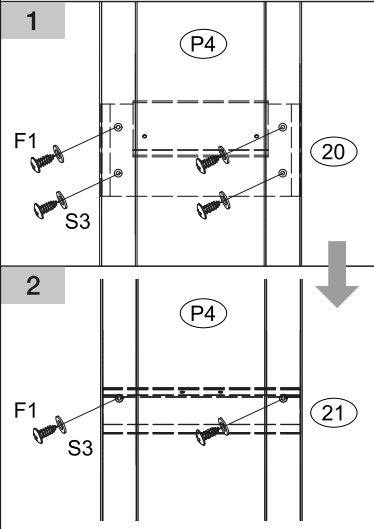

B-06

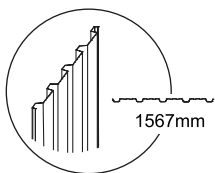

P3 x 1

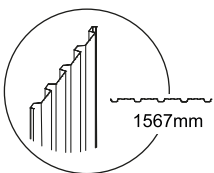

P4 x 1

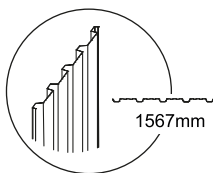

P5 x 1

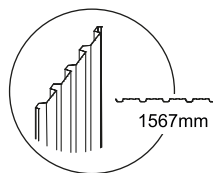

P7 x 1

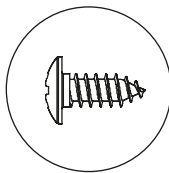

F1 x 13

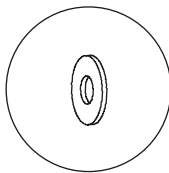

S3 x 17

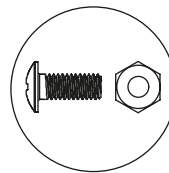

F2 x 4

1

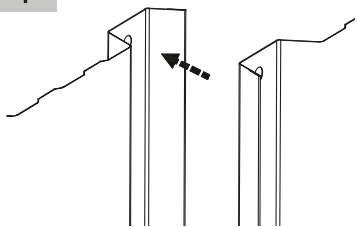

2

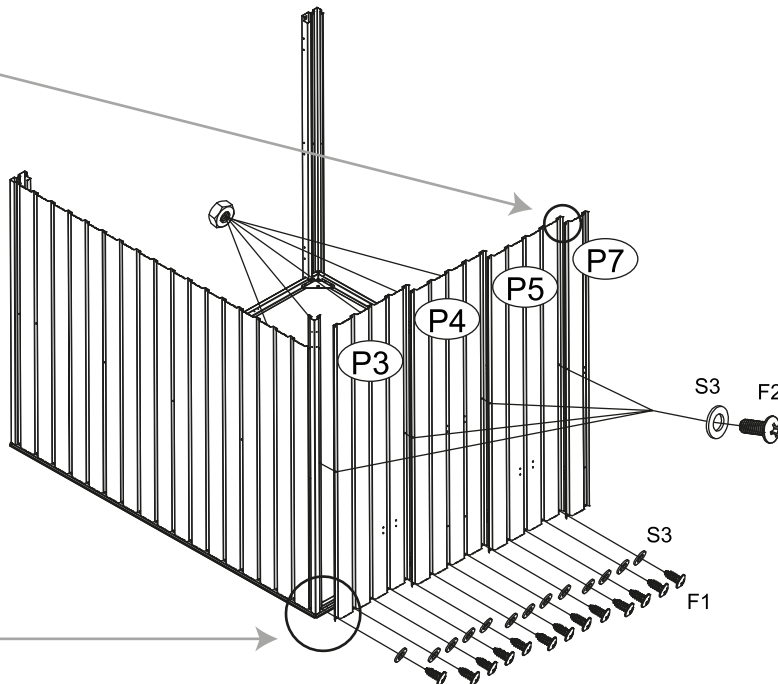
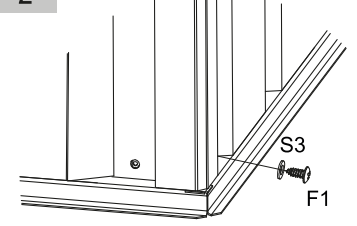

B-07

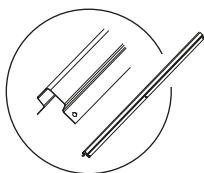

13-1 x 1

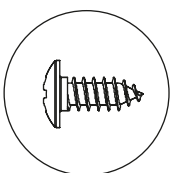

F1 x 1

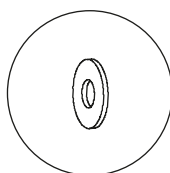

S3 x 2

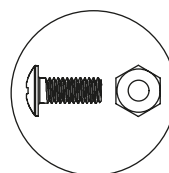

F2 x 1

1

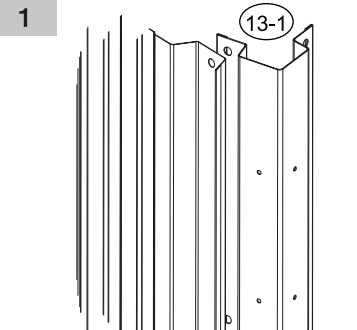

2

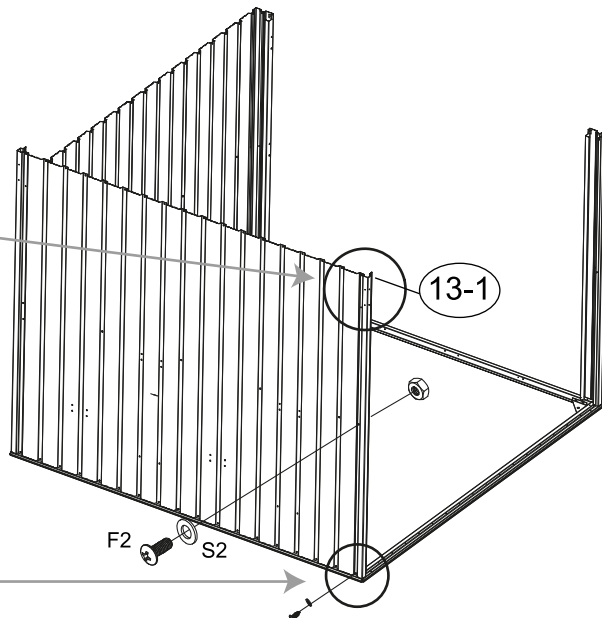
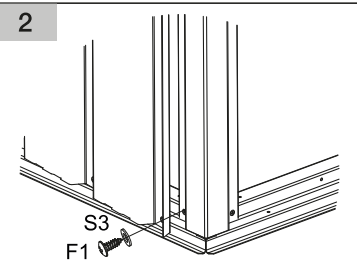

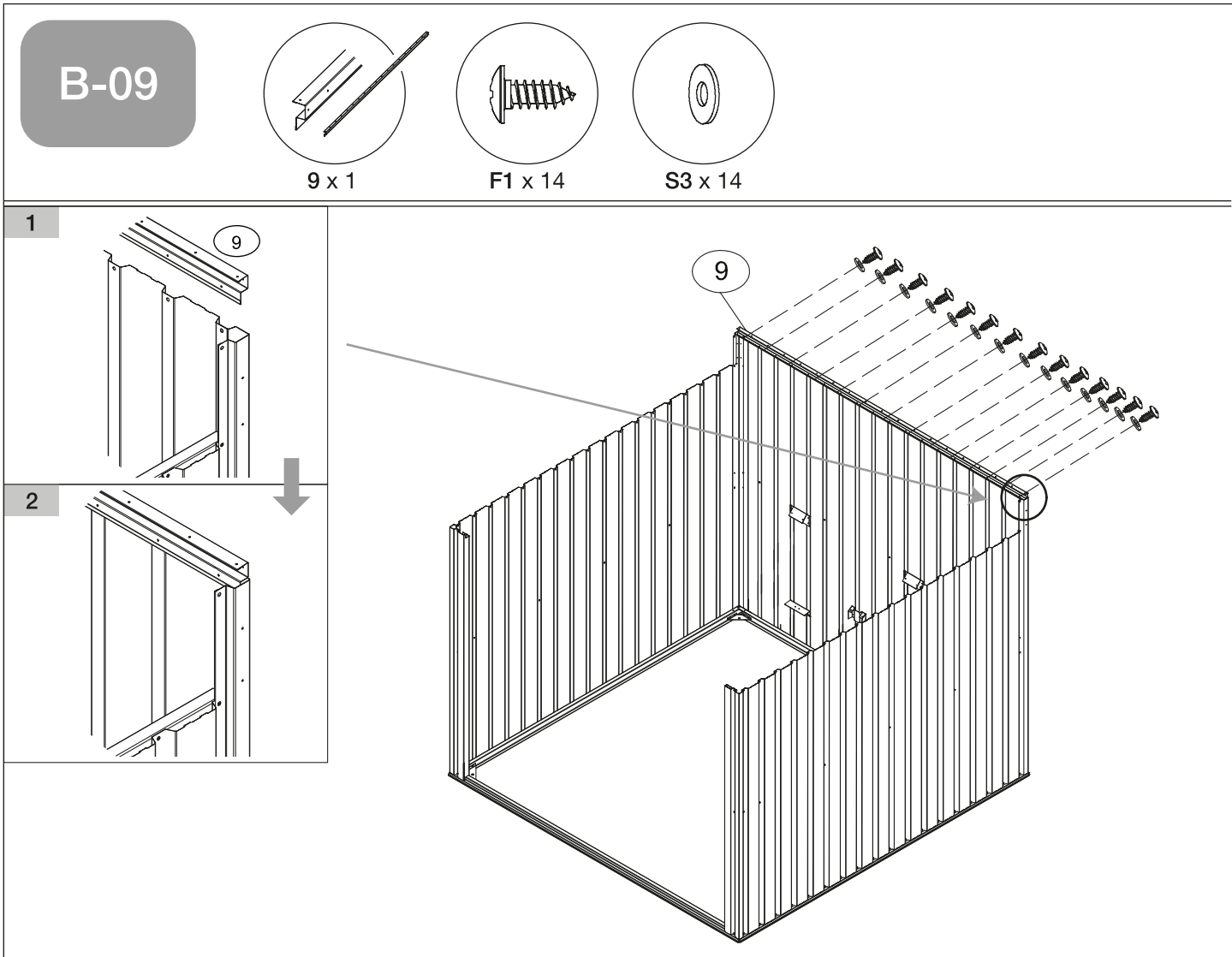
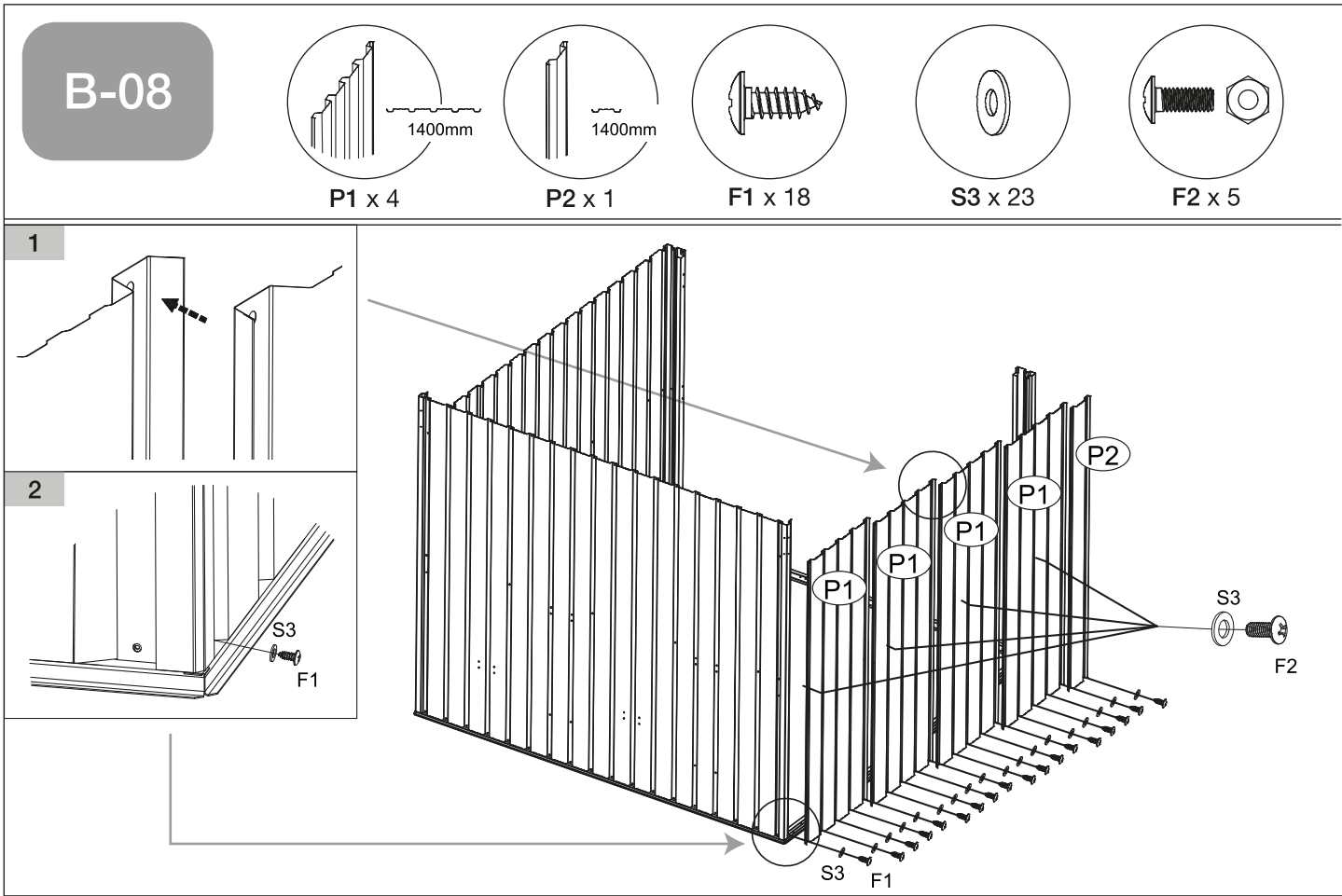

B-10

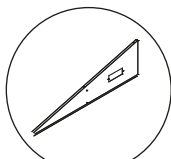

25L x 1

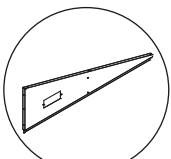

25R x 1

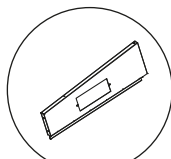

24L x 1

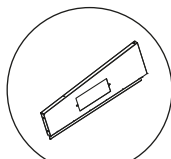

24R x 1

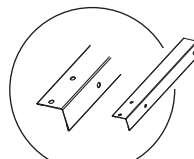

7L x 1

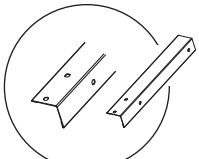

7R x 1

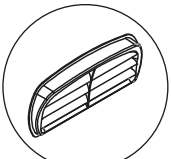

G2 x 2

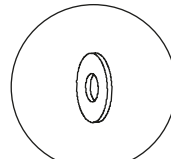

S3 x 8

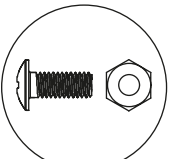

F2 x 8

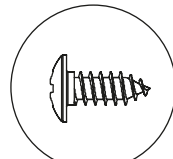

F1 x 4

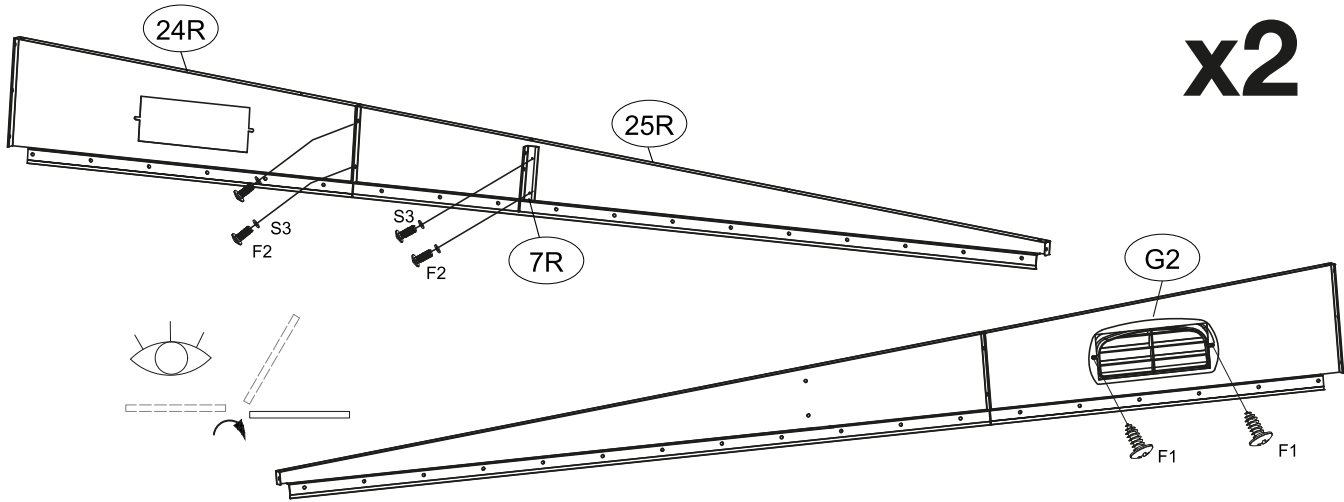

B-11

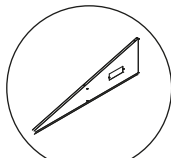

25L x 1

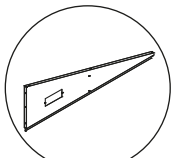

25R x 1

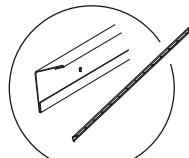

10 x 2

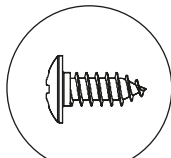

F1 x 44

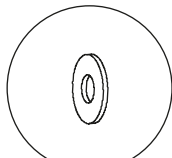

S3 x 44

1

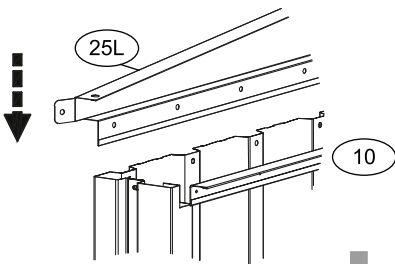

2

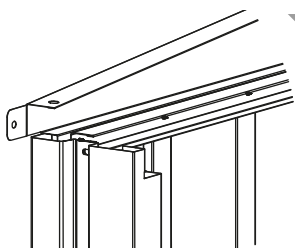

3

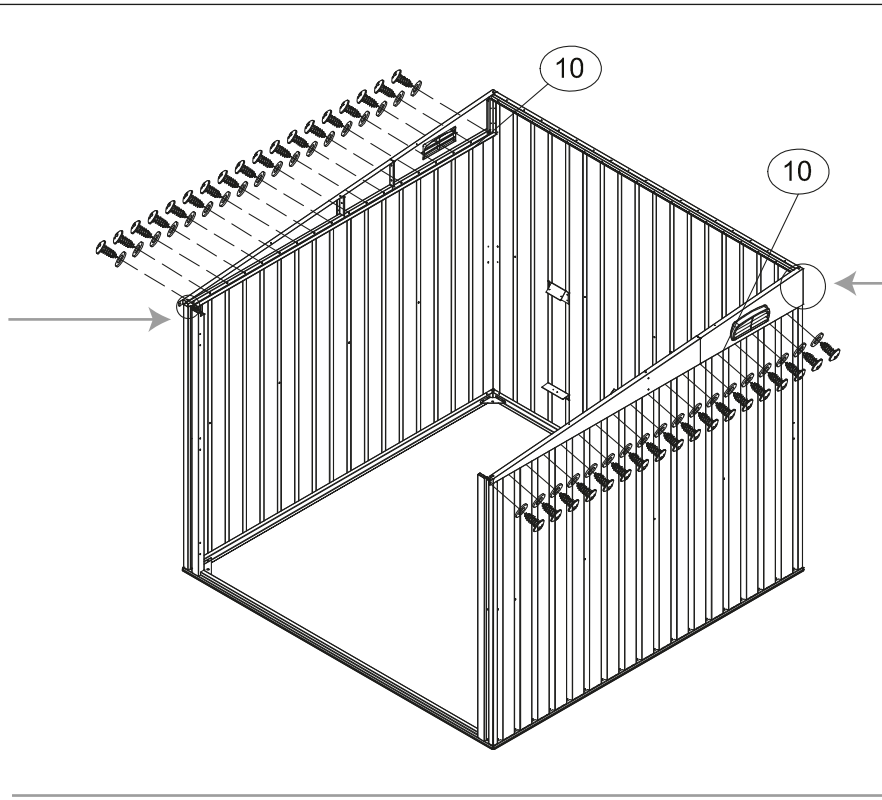
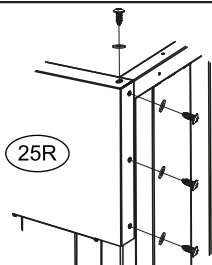

B-12

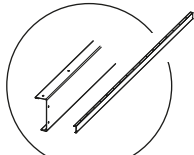

6 x 1

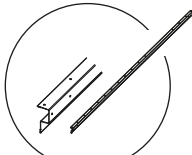

8 x 1

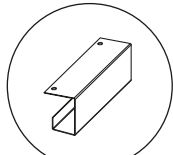

34 x 1

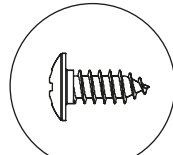

F1 x 7

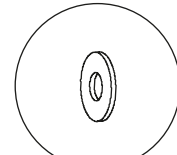

S3 x 7

1

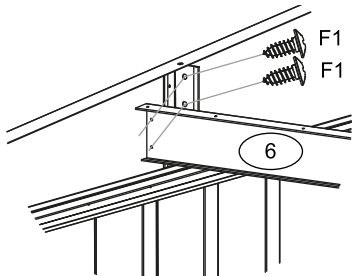

2

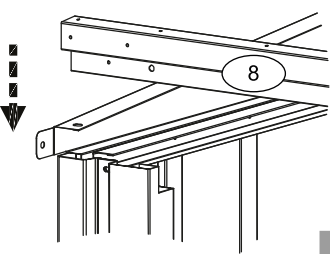

3

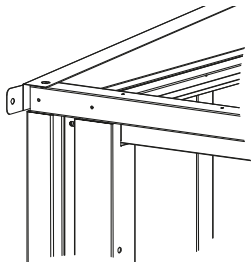

4

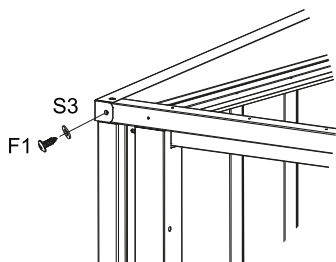

5

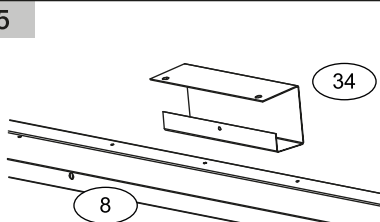

6

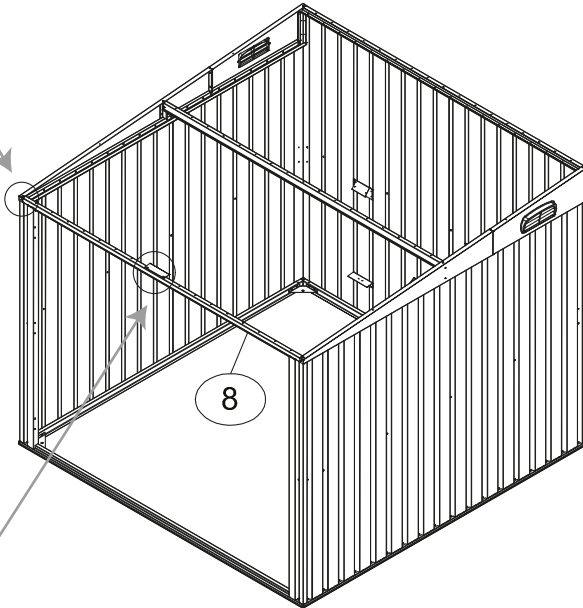
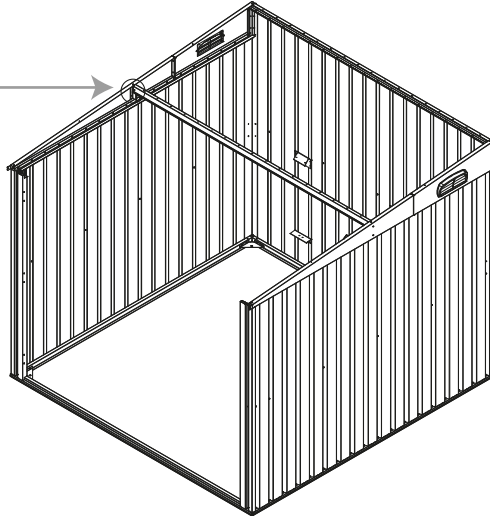
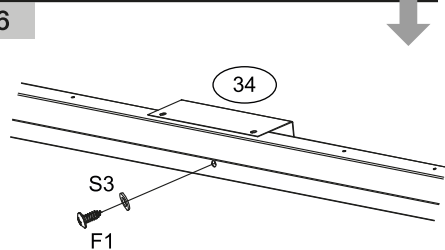

B-13

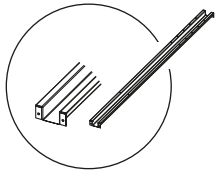

14 x 2

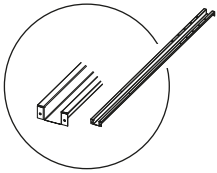

15 x 1

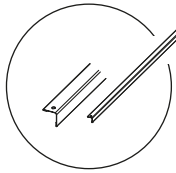

16 x 2

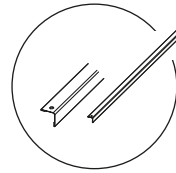

17 x 2

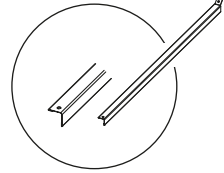

18 x 1

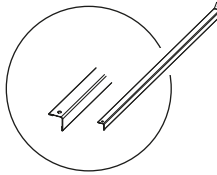

19 x 1

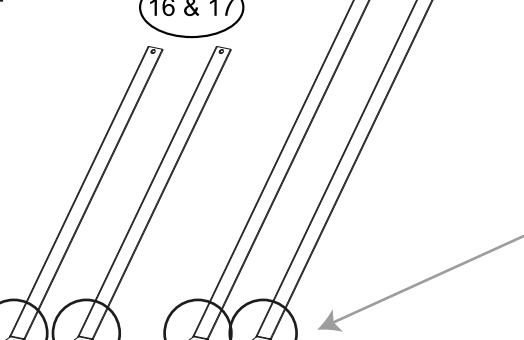
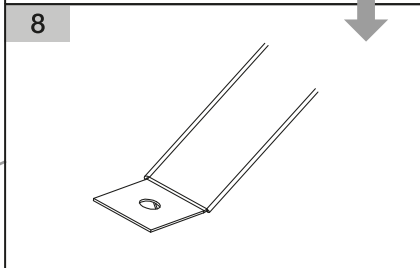
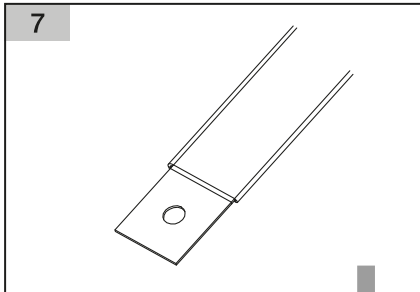
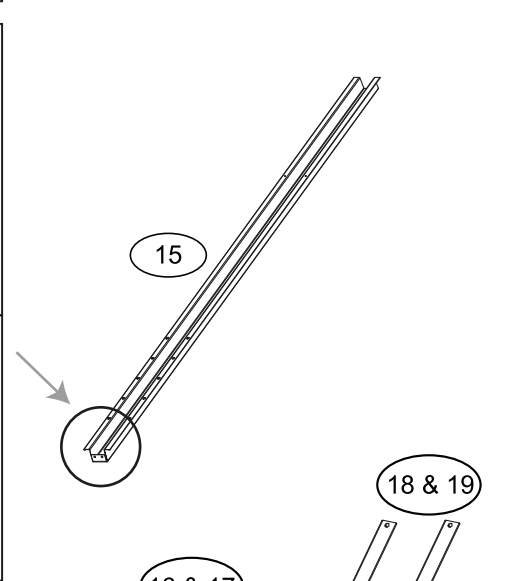
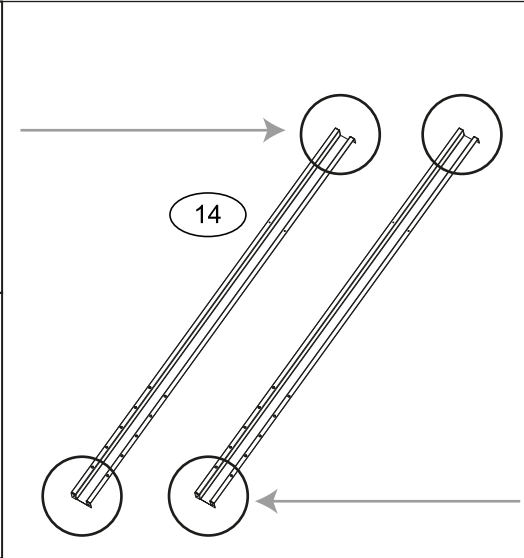
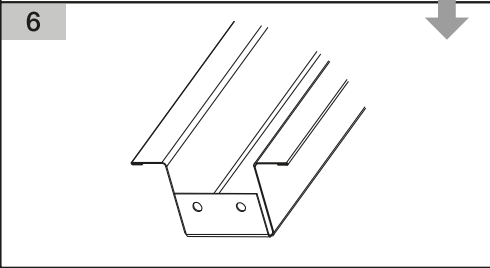
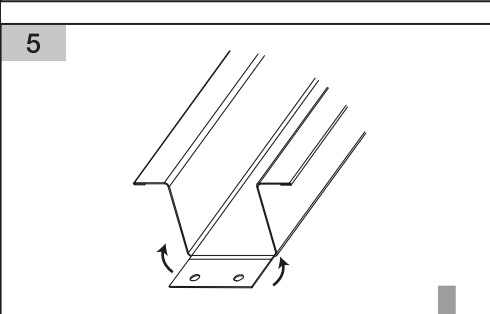
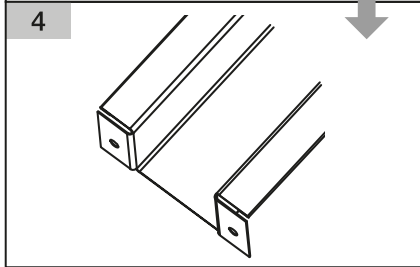
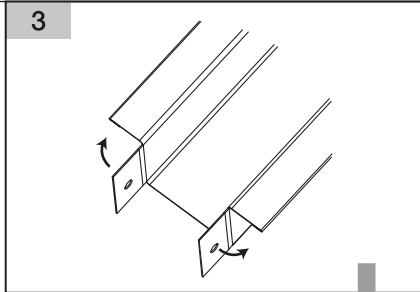
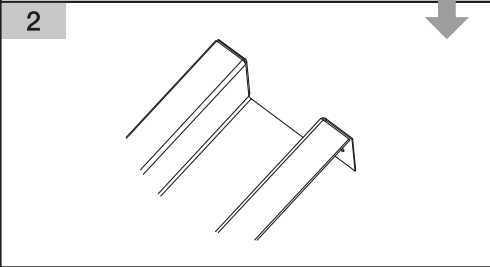
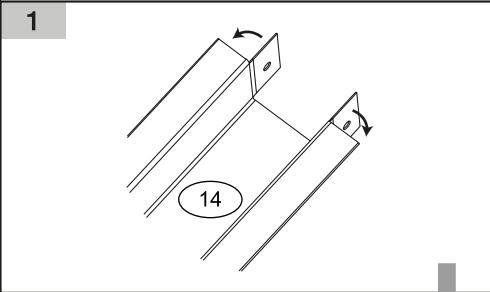

B-14

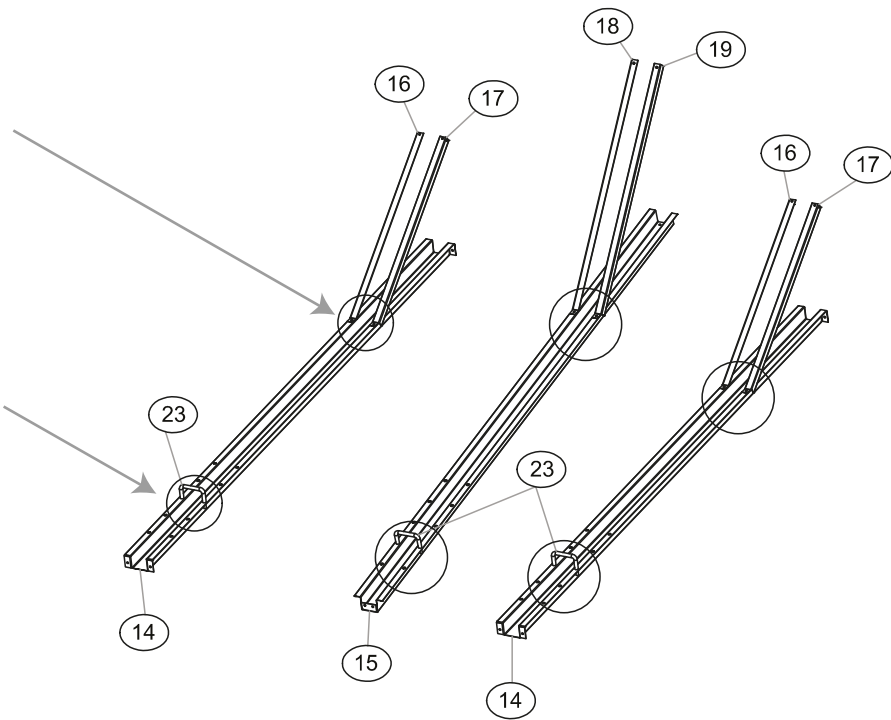
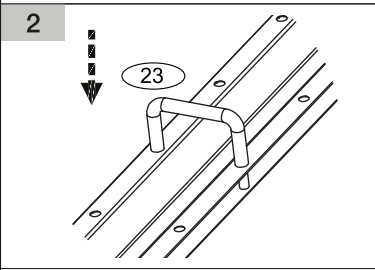
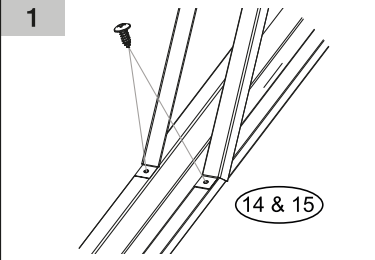
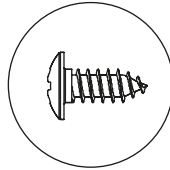
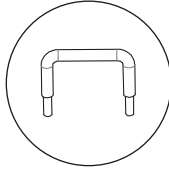

B-15

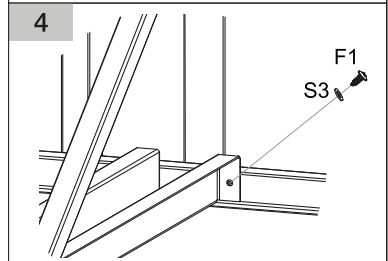
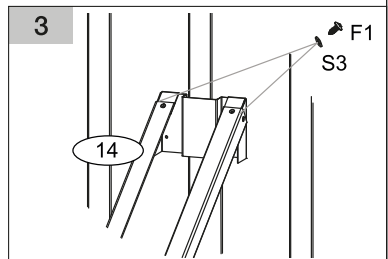
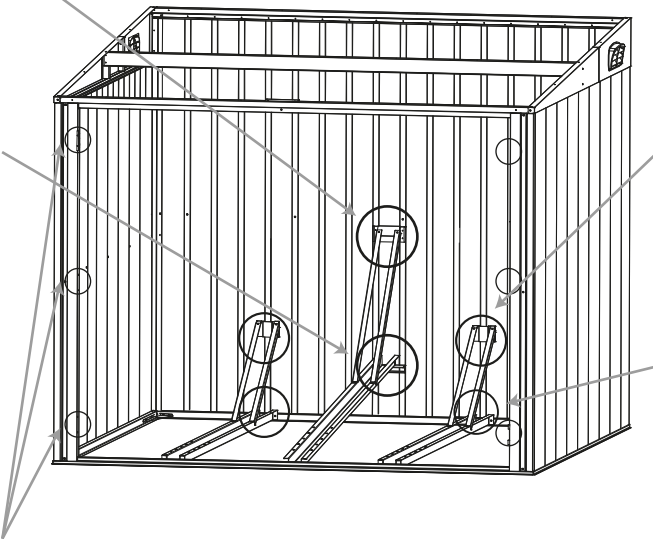
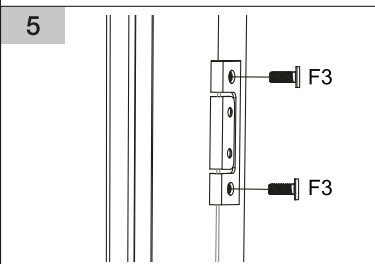
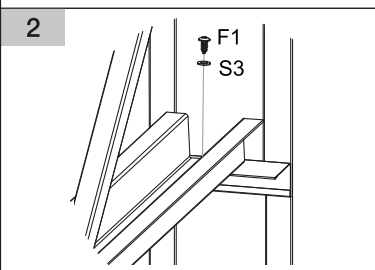
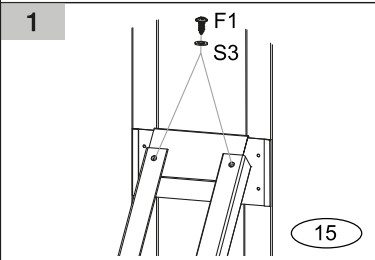
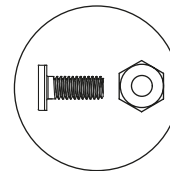
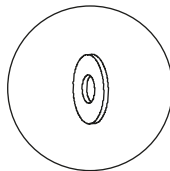
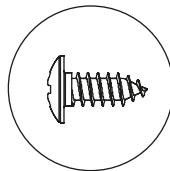
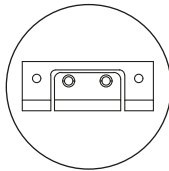

C-01

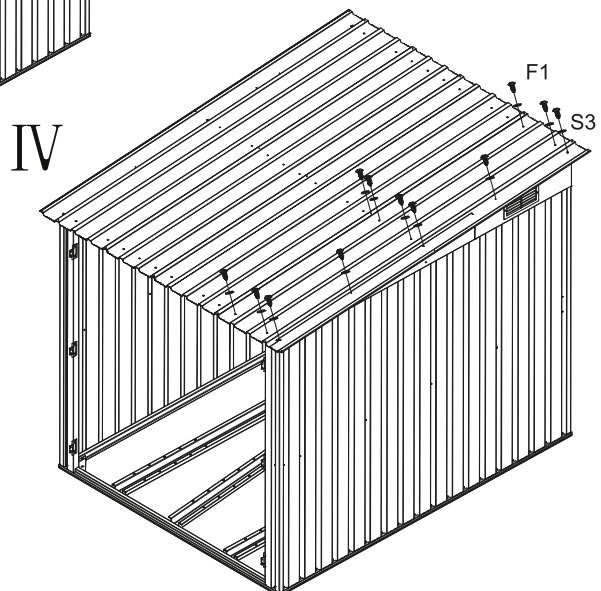
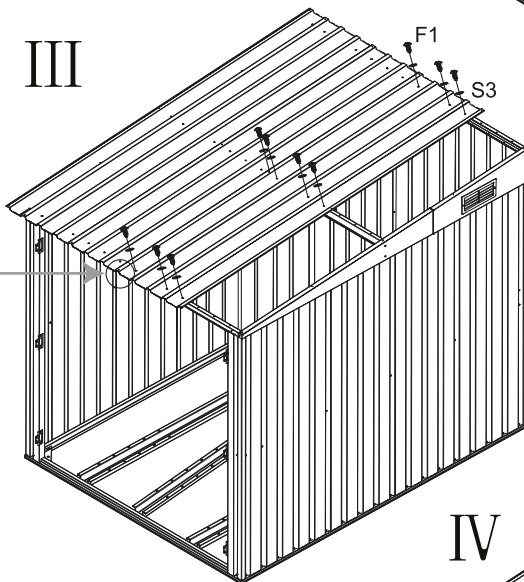
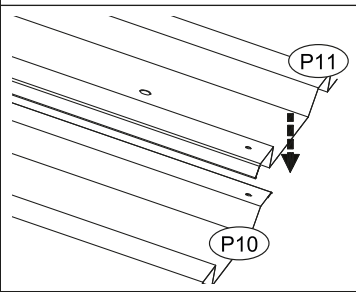
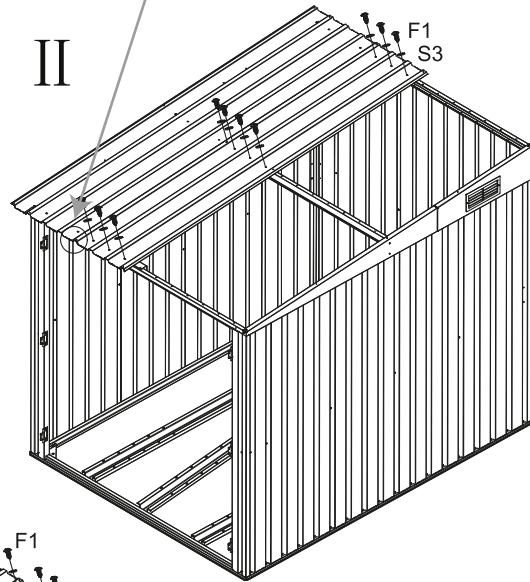
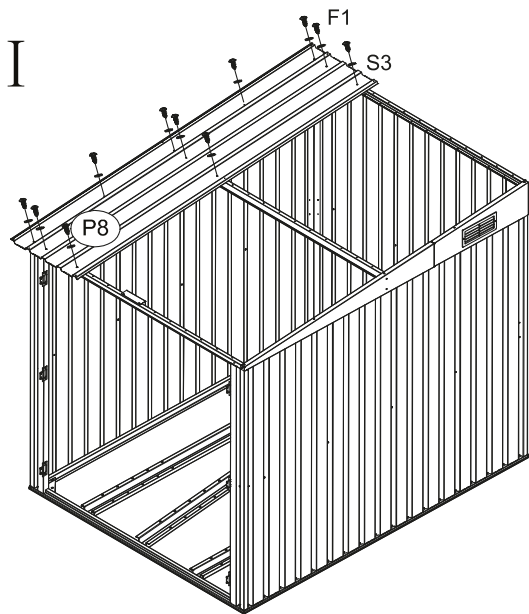
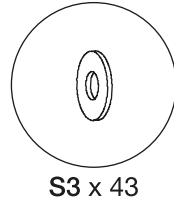
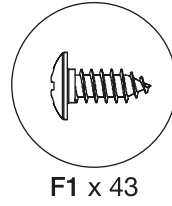
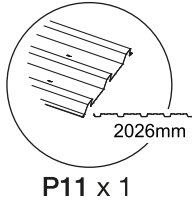
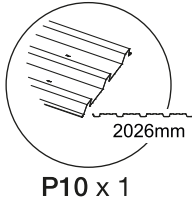
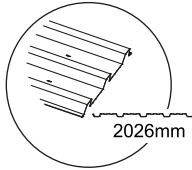

C-02

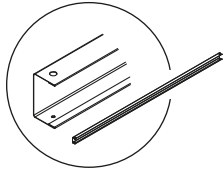

26 x 1

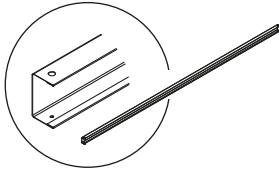

27 x 2

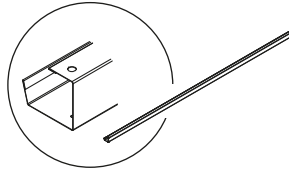

28 x 1

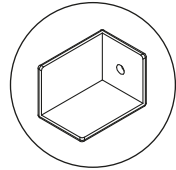

GC x 4

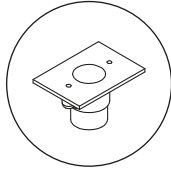

GS x 2

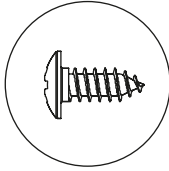

F1 x 2

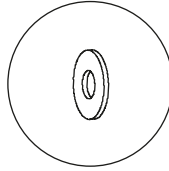

S3 x 2

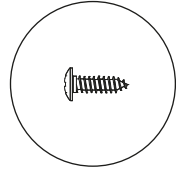

F4 x 8

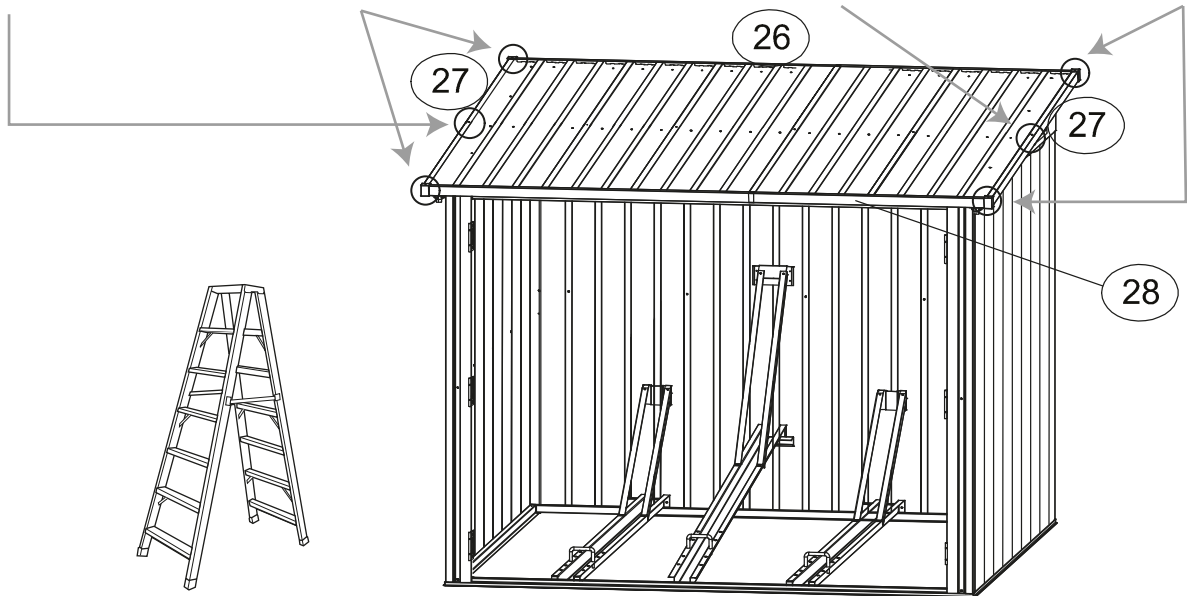
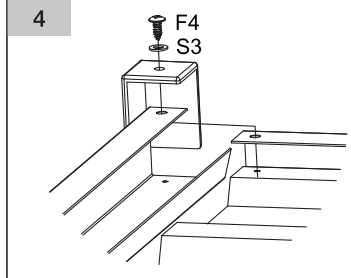
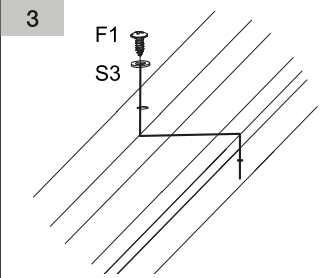
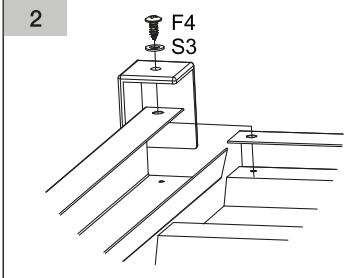
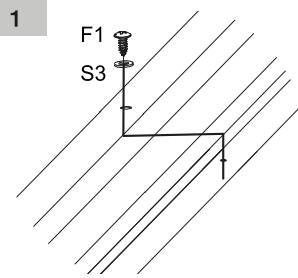
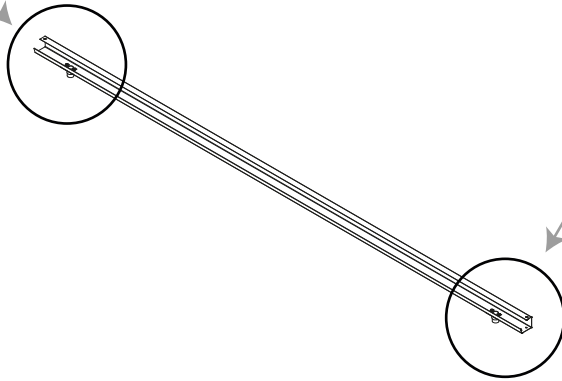
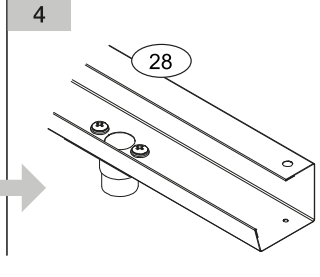
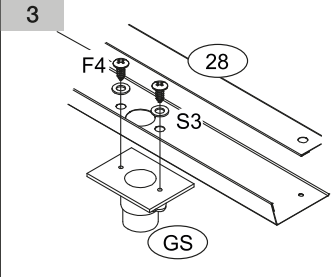
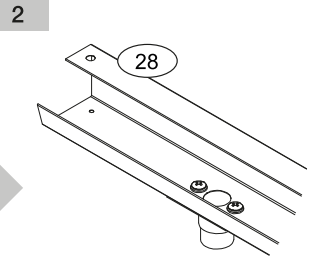
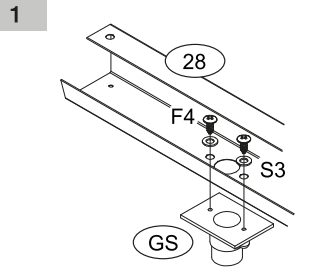

D-01

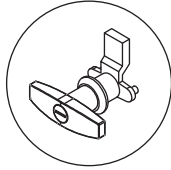

GB x 1

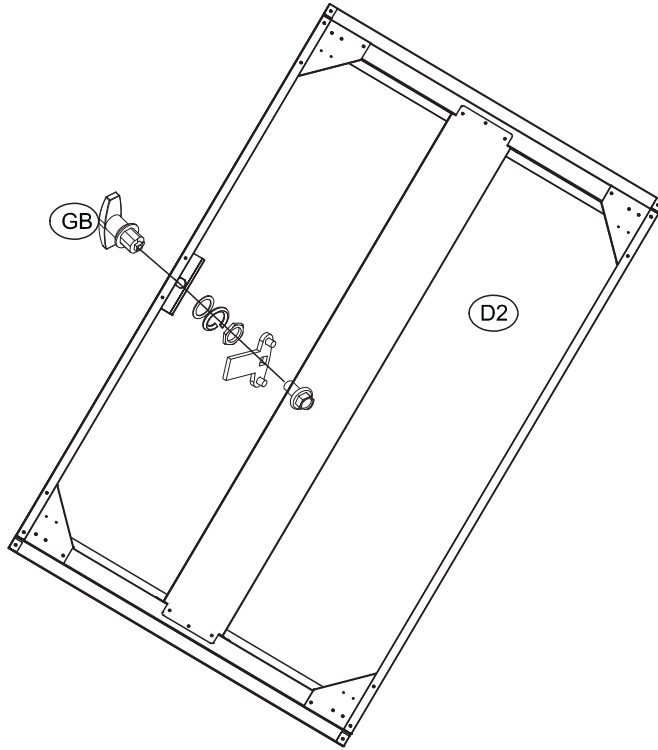

D-02

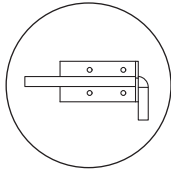

G1 x 2

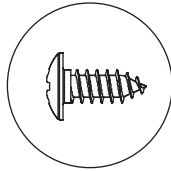

F1 x 8

1

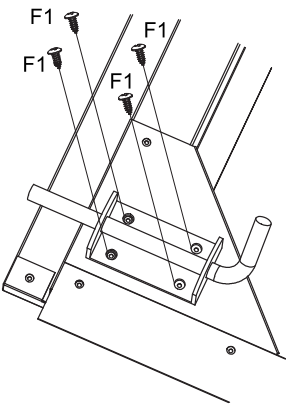

2

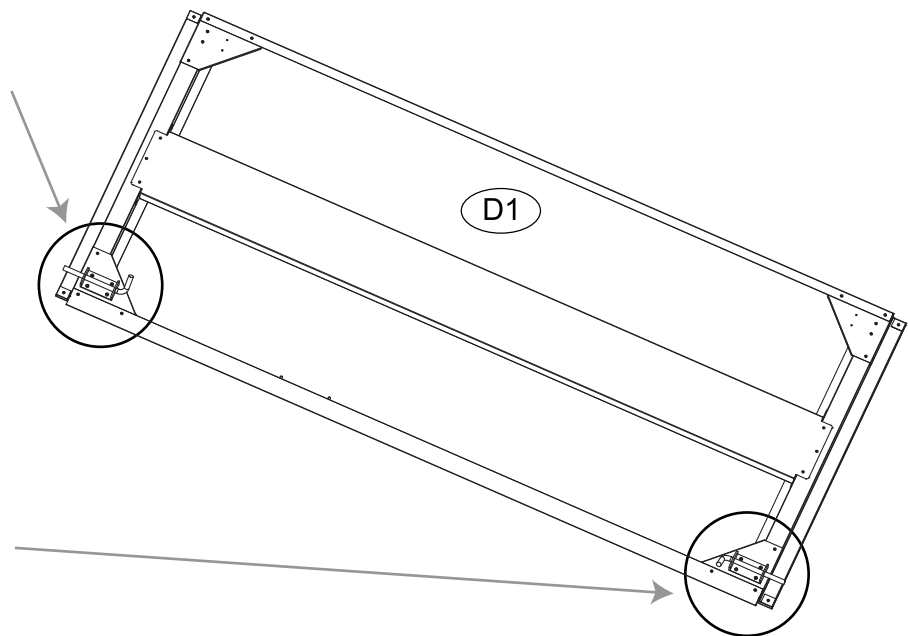
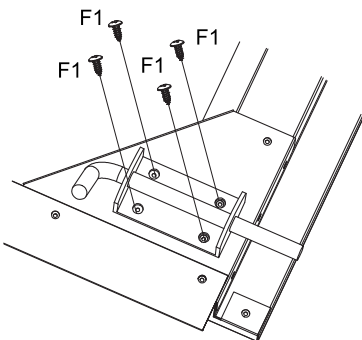

D-03

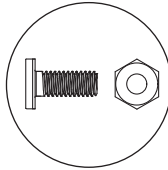

F3 x 12

1

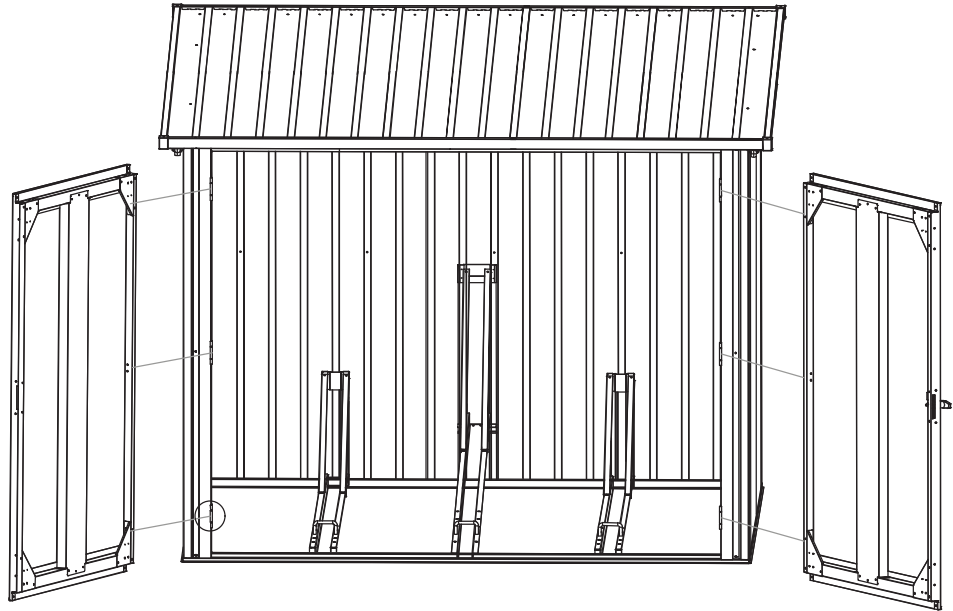
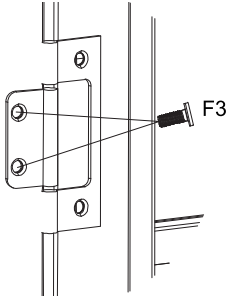

D-04

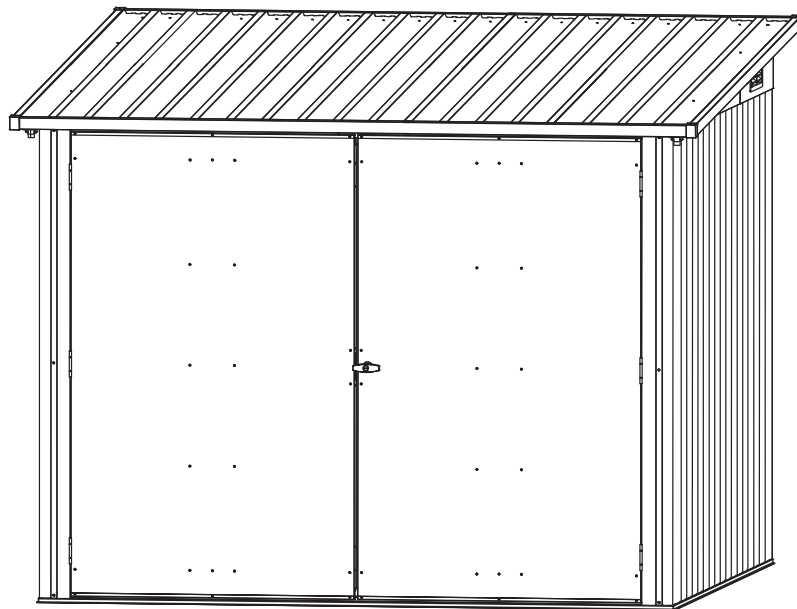

Reinigung

Schützen Sie das Produkt durch regelmäßige Reinigung und Pflege. Nur so beugen Sie unerwünschten Korrosionserscheinungen vor, die durch Umwelteinflüsse und nutzungsbedingte Verunreinigungen verursacht werden. Die Oberfläche des Produktes oder die der angrenzenden Bauteile kann durch aggressive, ätzende oder schmirgelnde Stoffe, wie zum Beispiel Säuren oder durch Stahlbürsten, beschädigt werden. Verwenden Sie zur Pflege des Produktes nur handelsübliche Pflegemittel und weiche Lappen oder Tücher. Beachten Sie bei Pflegemitteln auch stets die Herstellerhinweise.

Wartung

- Das Produkt bietet Wind und Sturm eine große Angriffsfläche. Schraubverbindungen können sich dadurch schnell lösen. Kontrollieren Sie daher nach stärkerem Wind oder Sturm, ob die Baukomponenten festsitzen und die Schraubverbindungen fest sind.
- Kontrollieren Sie alle drei bis vier Monate, ob die Schraubverbindungen des Produktes noch fest sind.
- Schlagen Sie bei Temperaturen unter dem Gefrierpunkt nicht mit harten Gegenständen gegen das Produkt.
- Bei Temperaturwechseln kann Feuchtigkeit entstehen, die sich als Kondenswasser an den Wänden des Produktes absetzt. Sorgen Sie deshalb stets für eine gute Belüftung.
- Entfernen Sie Blätter regelmäßig mit einem Besen.
- Befreien Sie das Dach des Produktes in den Wintermonaten von Schnee und Eis. Achtung! Große Mengen Schnee auf dem Dach können das Produkt beschädigen oder zum Einsturz bringen!
- Beachten Sie die landesübliche Bauordnung.

Technische Daten

Artikelnummer	201519
Modellnummer	BS-F7BT
Maße LxBxH	ca. 2040x1630x1630 mm
Innenmaße LxBxH	ca. 1920x1490x1630 mm
Türöffnung LxB	ca. 1300x1400 mm
max. Dachstütze	ca. 50 kg/m ²
Lagerfläche	ca. 2,9 m ²

Entsorgung



Die Verpackungen bestehen aus umweltfreundlichen Materialien, die Sie über die örtlichen Recyclingstellen entsprechend den geltenden Vorschriften entsorgen können.

Sollte das Produkt einmal nicht mehr verwendet werden können, entsorgen Sie es entsprechend den in Ihrem Bundesland oder Land geltenden Bestimmungen.

Konformitätserklärung



Dieses Produkt erfüllt die geltenden europäischen und nationalen Richtlinien. Dies wird durch die CE-Kennzeichnung bestätigt (entsprechende Erklärungen sind beim Hersteller hinterlegt).

Art.-Nr. 201519

Hergestellt für:
HELLWEG - Ihr Baufreund
Einkaufsgesellschaft m.b.H.
Neubauzeile 102
A-4030 Linz

Unsere Garantiebestimmungen
finden Sie auf folgenden Webseiten:
- hellweg.de/garantie
- baywa-baumarkt.de/garantie
- hellweg.at/garantie