



Elektro-Rasenmäher 34/1400 Bedienungs- und Montageanleitung

Liebe Kundin, lieber Kunde!

Herzlichen Glückwunsch zum Kauf dieses Qualitätsproduktes. Dieses Produkt entspricht europäischen und nationalen Anforderungen. Um diese Anforderungen zu erhalten und die Konformität zu gewährleisten, bitten wir Sie, sich an diese Anleitung zu halten. Sie beinhaltet wichtige Informationen bzgl. der Bedienung und Montage dieses Produktes. Bitte bewahren Sie diese Anleitung zur späteren Verwendung auf.













Für Schäden, die durch unsachgemäße Bedienung entstehen sowie daraus resultierende Folgeschäden wird keine Haftung übernommen. Auch für Sach- oder Personenschäden durch nicht ordnungsgemäße Bedienung unter Nichtberücksichtigung der Sicherheitshinweise wird keine Haftung übernommen. Bitte nehmen Sie selbst aus Sicherheitsgründen keine Veränderungen an dem Produkt vor.



Lesen Sie vor der Inbetriebnahme zuerst alle Sicherheitshinweise und Anweisungen aufmerksam durch. Versäumnisse bei der Einhaltung der Sicherheitshinweise können schwere Verletzungen verursachen. Bewahren Sie alle Sicherheitshinweise und Anweisungen für die Zukunft auf und übergeben Sie sie auch an einen möglichen Nachbesitzer.



Legende der verwendeten Piktogramme

	Warn- und Sicherheitshinweise beachten!
	Bedienungsanleitung lesen!
	Lebens- und Unfallgefahr für Kleinkinder und Kinder!
	Warnung vor elektrischem Schlag! Lebensgefahr!
	Vorsicht! Explosionsgefahr!
	Tragen Sie immer Schutzhandschuhe!
	Tragen Sie immer eine Schutzmaske!
	Tragen Sie immer eine Schutzbrille!
	Tragen Sie immer einen Gehörschutz!
	Doppelisolierung (Schutzklasse 2).
	Entsorgungshinweise

Bestimmungsgemäßer Gebrauch

Das Produkt ist nur für den Einsatz in privaten Haushalten und nicht für den kommerziellen Gebrauch vorgesehen.
Das Produkt ist nur für das Rasenmähen bestimmt.

Sicherheitshinweise

LESEN SIE DIE ANLEITUNG VOR DER VERWENDUNG DES PRODUKTES! BEWAHREN SIE ALLE SICHERHEITSHINWEISE UND ANWEISUNGEN FÜR DIE ZUKUNFT AUF!



WARNUNG! LEBENS- UND UNFALLGEFAHR FÜR KLEINKINDER UND KINDER!

- Lassen Sie Kinder niemals unbeaufsichtigt in der Nähe des Verpackungsmaterials. Es besteht Erstickungsgefahr, wenn Kinder damit spielen oder sich darin verfangen.
- Bewahren Sie das Produkt außerhalb der Reichweite von Kindern auf.
- Dieses Produkt darf nicht in der Nähe von Kindern sowie auch Haustieren betrieben werden.
- Halten Sie Kinder stets vom Produkt fern.



ALLGEMEINE SICHERHEITSHINWEISE

- Lassen Sie keine Personen das Produkt benutzen, die mit diesem nicht vertraut sind oder diese Anweisungen nicht gelesen haben.
- Verwenden Sie das Produkt nur für dessen vorgesehenen Zweck.
- Arbeiten Sie mit dem Produkt nicht auf einem Baum.
- Halten Sie Ihren Arbeitsbereich sauber und gut beleuchtet. Unordnung oder unbeleuchtete Arbeitsbereiche können zu Unfällen führen.
- Halten Sie Griffe und Griffflächen trocken, sauber und frei von Schmiermitteln.

- Halten Sie Schneidwerkzeuge scharf und sauber. Lassen Sie stumpfe Schneidmesser von einer Fachwerkstatt schärfen.
- Pflegen Sie das Produkt mit Sorgfalt. Kontrollieren Sie, ob bewegliche Teile einwandfrei funktionieren und nicht klemmen, ob Teile gebrochen oder so beschädigt sind, dass die Funktion des Produktes beeinträchtigt ist. Lassen Sie beschädigte Teile vor dem Einsatz des Produktes reparieren.
- Lassen Sie Ihr Produkt nur von qualifiziertem Fachpersonal und nur mit originalen Ersatzteilen reparieren. Damit wird sichergestellt, dass die Sicherheit des Produktes erhalten bleibt.
- Betreiben Sie das Produkt nicht mit fehlerhaften Schutzeinrichtungen/-abdeckungen oder ohne Schutzeinrichtungen, mit beschädigtem oder abgenutztem Kabel.
- Benutzen Sie kein Produkt, dessen Schalter defekt ist.
- Durchsuchen Sie vor der Arbeit den Ort nach verborgenen Objekten, z. B. Drähten etc.
- Schalten Sie das Produkt nur dann ein, wenn sich Hände und Füße außer Reichweite des Produktes befinden.
- Halten Sie das Produkt, wie vorgesehen, fest in den Händen.
- Durch das Tragen eines Gehörschutzes nehmen Sie Geräusche gegebenenfalls nicht mehr deutlich wahr. Achten Sie deshalb aufmerksam auf optische Reize.
- Lassen Sie das Produkt nicht fallen, schlagen Sie es nicht gegen Hindernisse und benutzen Sie das Produkt nie als Hebel.
- Halten Sie die Lüftungsöffnungen stets frei von Fremdkörpern.
- Bei spürbaren Veränderungen im Verhalten des Produktes schalten Sie es sofort aus und suchen Sie nach der Ursache.
- Überlasten Sie das Produkt nicht. Verwenden Sie für Ihre Arbeit das dafür vorgesehene Produkt.
- Betreiben Sie das Produkt nicht auf gepflasterten oder geschotterten Flächen, wo herausschleuderndes Material zu Verletzungen führen kann.



WARNUNG VOR ELEKTRISCHEM SCHLAG! LEBENSGEFAHR!

- Der Anschlussstecker des Produktes muss in die Steckdose passen. Der Stecker darf in keiner Weise verändert werden. Verwenden Sie keine Adapterstecker gemeinsam mit schutzgeerdeten Produkten. Unveränderte Stecker und passende Steckdosen verringern das Risiko eines elektrischen Schlages.
- Um das Risiko eines elektrischen Schlages zu verringern, vermeiden Sie Körperkontakt mit geerdeten Oberflächen, wie die von Rohren, Heizungen, Herden und Kühlschränken.
- Halten Sie das Produkt von Regen oder Nässe fern. Das Eindringen von Wasser in das Produkt erhöht das Risiko eines elektrischen Schlages.
- Zweckentfremden Sie die Anschlussleitung nicht, um das Produkt zu tragen, aufzuhängen oder um den Stecker aus der Steckdose zu ziehen. Halten Sie die Anschlussleitung fern von Hitze, Öl, scharfen Kanten oder sich bewegenden Teilen. Beschädigte oder verwickelte Anschlussleitungen erhöhen das Risiko eines elektrischen Schlages.
- Verwenden Sie nur Verlängerungsleitungen, die auch für den Außenbereich geeignet sind. Die Anwendung einer für den Außenbereich geeigneten Verlängerungsleitung verringert das Risiko eines elektrischen Schlages.
- Wenn der Betrieb des Produktes in feuchter Umgebung nicht vermeidbar ist, verwenden Sie ein RCD (Residual Current Device), einen Fehlerstromschutzschalter. Der Einsatz eines Fehlerstromschutzschalters vermindert das Risiko eines elektrischen Schlages. Benutzen Sie ein RCD mit einem Auslösestrom von 30 mA oder weniger.
- Ziehen Sie den Stecker aus der Steckdose und/oder entfernen Sie den Akku, bevor Sie Produkteinstellungen vornehmen, Produktteile wechseln oder das Produkt weglegen.
- Wenn die Anschlussleitung beschädigt ist, darf sie durch eine (über den Elektrofachhandel erhältliche) Leitung ersetzt werden.
- Zur Vermeidung von Gefährdungen darf eine beschädigte Anschlussleitung ausschließlich von einer Elektrofachkraft ausgetauscht werden.
- Die Anschlussleitung kann nicht getauscht werden; falls die Leitung beschädigt ist, muss das Produkt verschrottet werden.
- Halten Sie alle Körperteile vom Schneidmesser fern. Versuchen Sie nicht, bei laufendem Messer Schnittgut zu entfernen oder zu schneidendes Material festzuhalten. Entfernen Sie eingeklemmtes Schnittgut nur, wenn das Produkt ausgeschaltet ist.
- Räumen Sie Schnittgut regelmäßig aus dem Arbeitsbereich.
- Halten Sie das Produkt nur an den isolierten Griffflächen, da das Schneidmesser in Berührung mit verborgenen Stromleitungen kommen kann.



VERMEIDEN SIE BRAND- UND VERLETZUNGSGEFAHR!

- Seien Sie aufmerksam, achten Sie darauf, was Sie tun, und gehen Sie mit Vernunft an die Arbeit mit dem Produkt. Benutzen Sie das Produkt nicht, wenn Sie müde sind oder unter Einfluss von Drogen, Alkohol oder Medikamenten stehen. Ein Moment der Unachtsamkeit beim Gebrauch des Produktes kann zu ernsthaften Verletzungen führen.
- Tragen Sie persönliche Schutzausrüstung und immer eine Schutzbrille und Handschuhe. Das Tragen persönlicher Schutzausrüstung, wie Gehörschutz und festes Schuhwerk, verringert das Risiko von Verletzungen.
- Vermeiden Sie eine unbeabsichtigte Inbetriebnahme. Vergewissern Sie sich, dass das Produkt ausgeschaltet ist, bevor Sie es an die Stromversorgung und/oder den Akku anschließen, es aufnehmen oder tragen. Wenn Sie beim Tragen des Produktes den Finger am Schalter haben oder das Produkt eingeschaltet an die Stromversorgung anschließen, kann dies zu Unfällen führen.
- Entfernen Sie Einstellwerkzeuge oder Schraubenschlüssel, bevor Sie das Produkt einschalten. Ein Werkzeug, das sich in einem sich bewegenden Teil des Produktes befindet, kann zu Verletzungen führen.

- Vermeiden Sie eine abnormale Körperhaltung. Sorgen Sie für einen sicheren Stand und halten Sie jederzeit das Gleichgewicht. Gehen oder laufen Sie nicht während der Verwendung des Produktes.
- Tragen Sie geeignete Kleidung. Tragen Sie keine weiten Ärmel oder Schmuck. Halten Sie Haare und Kleidung fern von sich bewegenden Teilen.
- Setzen Sie sich nicht über die Sicherheitshinweise für dieses Produkt hinweg, auch wenn Sie nach vielfachem Gebrauch mit dem Produkt vertraut sind.
- Fassen Sie das Produkt nie am Schneidmesser an oder heben es am Schneidmesser auf.
- Versuchen Sie nicht, eine Blockierung zu lösen, bevor Sie das Produkt ausgeschaltet haben.
- Bei Auftreten eines Unfalles oder einer Störung während des Betriebes ist das Produkt sofort auszuschalten. Versorgen Sie Verletzungen sachgemäß oder suchen Sie umgehend einen Arzt auf.
- Tragen Sie das Schneidmesser von Ihrem Körper abgewandt.
- Tragen Sie das Produkt am Griff bei stillstehendem Messer. Bei Transport oder Aufbewahrung des Produktes stets die Schutzabdeckung aufziehen.
- Wenn Sie das Produkt nicht benutzen oder es reinigen, schalten Sie es immer aus und warten Sie, bis das Schneidmesser stillsteht.
- Lassen Sie das Produkt niemals unbeaufsichtigt.
- Benutzen Sie das Produkt nicht nachts oder bei ungünstigen Witterungsverhältnissen wie Nebel, Regen, Schnee, Eis oder Wind und insbesondere nicht bei Blitzrisiko.
- Halten Sie das Produkt während des Schneidens immer gut fest.
- Berühren Sie keine beweglichen Teile.
- Belasten Sie das Produkt während der Arbeit nicht so stark, dass es zum Stillstand kommt.











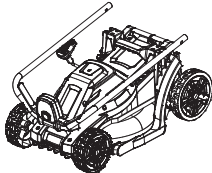

Warnung! Explosionsgefahr!

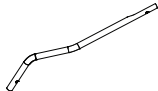
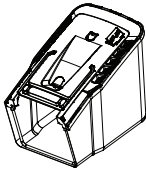
- Arbeiten Sie mit dem Produkt nicht in explosionsgefährdeter Umgebung, in der sich brennbare Flüssigkeiten, Gase oder Stäube befinden. Bei der Arbeit mit dem Produkt könnten Funken erzeugt werden, die entzündlichen Staub oder Dämpfe entzünden können.

Lieferumfang

Nehmen Sie alle Teile vorsichtig aus der Verpackung. Breiten Sie diese übersichtlich auf einem weichen Untergrund aus, sodass Sie den gesamten Lieferumfang gut erkennen können. Die folgenden Teile sind enthalten:



Teil	Beschreibung	Menge
1		1
2		1
3		1
4		1
5		1
6		2
7		4
8		4
9		2
10		1
11		1

Montage

Das Produkt wird zerlegt geliefert. Der komplette Schiebegriff und die Fangvorrichtung müssen vor dem Gebrauch montiert werden.

- Ziehen Sie die untere Stange und die obere Stange in die Richtung, in der sie in die entsprechende Positionierung fallen.
- Schieben Sie die vier Verriegelungsknöpfe in die entsprechende Position in der gezeigten Richtung.

Schritt 1:



Schritt 2:



Schritt 3:



Schritt 4:



Schritt 5:



Schritt 6:



Schritt 7:



Schritt 8:



Schritt 9:



Schritt 10:



Schritt 11:



Schritt 12:



Schritt 13:



Schritt 14:

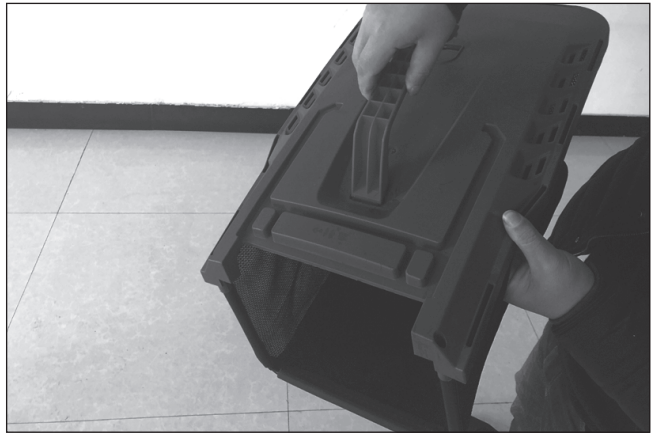

Schritt 15:

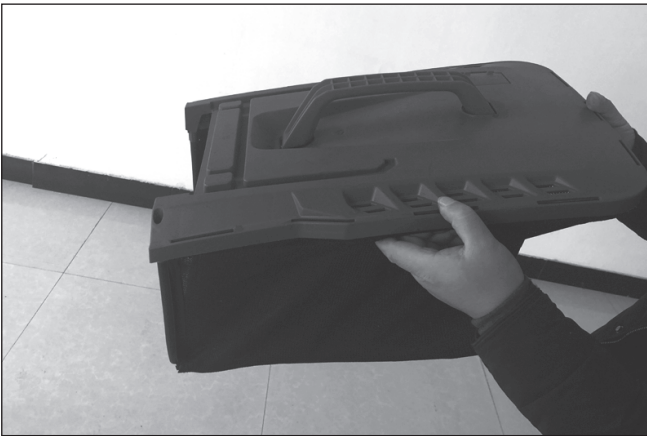

Schritt 16:

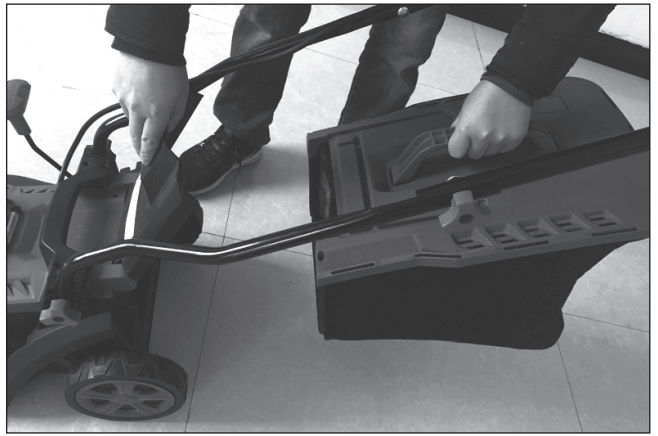

Schritt 17:



Schritt 18:

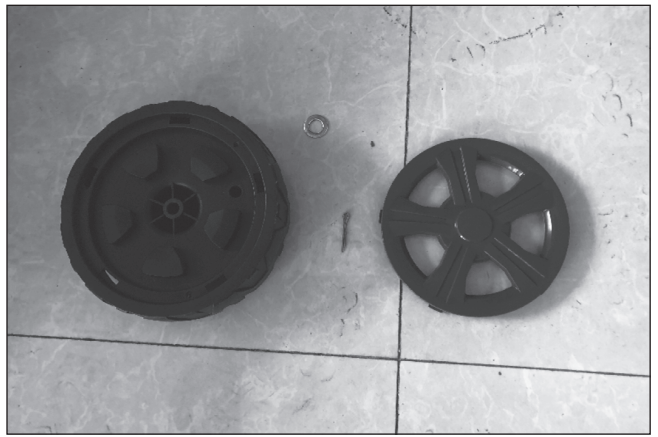

Schritt 19 :



Schritt 20:



Schritt 21:



Schritt 22:

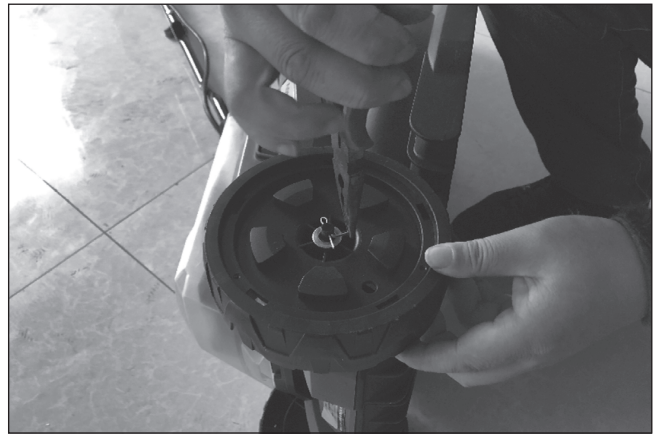

Schritt 23:



Schritt 24:



Höhenverstellung

Die Einstellung der Schnitthöhe darf nur bei abgestelltem Motor und heraus gezogenen Stromkabel erfolgen. Die Einstellung der Schnitthöhe muss wie folgt durchgeführt werden.

Drehen Sie dazu die Radkappe im Uhrzeigersinn, um die Achse zu entriegeln. Je nach gewünschter Schnitthöhe können Sie nun das Rad in Position 1, 2, 3, 4, 5, 6 anbringen.

Schritt 1:



Schritt 2:

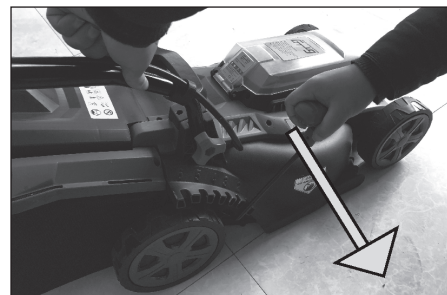

Schritt 3:



Position Schnitthöhen

1	20 mm
2	25 mm
3	35 mm
4	45 mm
5	55 mm
6	65 mm

Inbetriebnahme

- Um ein unbeabsichtigtes Einschalten zu verhindern, ist das Produkt mit einer Einschaltsperrleiste (Schritt 1) ausgestattet, die gedrückt werden muss, bevor der Schaltbügel betätigt werden kann.
- Wenn der Schaltbügel (Schritt 2) losgelassen wird, schaltet sich das Produkt aus.
- Führen Sie diesen Vorgang einige Male durch, um sicherzustellen, dass ihr Produkt ordnungsgemäß funktioniert.

Schritt 1:



Schritt 2:



Schritt 3:



Wartungs- und Reinigungshinweise **VORSICHT! STROMSCHLAGGEFAHR!**

- Schalten Sie das Produkt aus.
- Schalten Sie das Produkt aus, und ziehen Sie den Netzstecker.
- Lassen Sie das Produkt vollständig abkühlen.
- Reinigen Sie die Außenflächen des Produktes mit einem weichen, feuchten Tuch und bei Bedarf mit einer milden Seifenlösung.
- Aus Gründen der elektrischen Sicherheit darf das Produkt von innen niemals mit Wasser oder anderen Flüssigkeiten gereinigt oder gar in Wasser getaucht werden.
- Benutzen Sie keine Lösungsmittel, Benzin o. Ä. Das Produkt würde hierbei Schaden nehmen.
- Verwenden Sie auch keine aggressiven Reinigungsmittel, Bürsten mit Metall- oder Nylonborsten sowie keine scharfen oder metallischen Reinigungsgegenstände wie Messer, harte Spachtel und dergleichen. Diese können die Oberflächen beschädigen.
- Verwenden Sie zur Reinigung nur ein leicht angefeuchtetes, fusselfreies Tuch.
- Lassen Sie das Produkt nach jeder Reinigung vollständig trocknen.
- Führen Sie die Reinigung nach jeder Benutzung durch.

Instandhaltung

Reinigen und Warten Sie das Produkt regelmäßig. Achten Sie darauf, dass keine Teile des Produktes lose sind und dass die Schneidmesser scharf sind. Vermeiden Sie bei der Aufbewahrung Feuchtigkeit, da dies zu Rost führen kann.

Schneidmesser austauschen

Überprüfen Sie vor dem Mähen, dass das Schneidwerkzeug nicht stumpf ist und die Befestigungen nicht beschädigt sind. Ersetzen Sie ein stumpfes oder beschädigtes Schneidwerkzeug, um eine Unwucht zu vermeiden. Stellen Sie bei dieser Prüfung den Motor ab und ziehen Sie den Stromstecker.



Schritt 1:

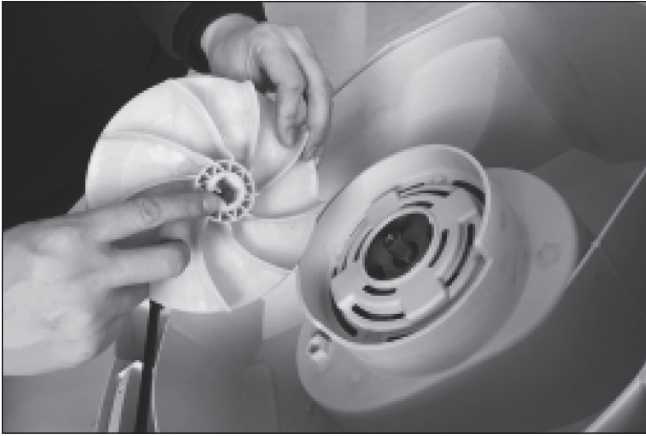

Schritt 2:



Schritt 3:



Schritt 4:



Schritt 5:

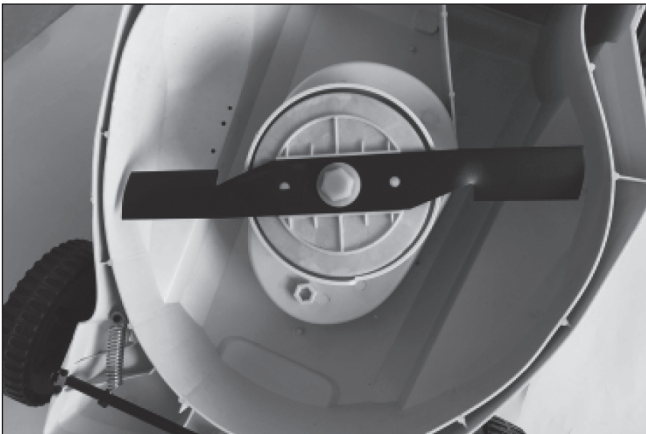

Schritt 6:

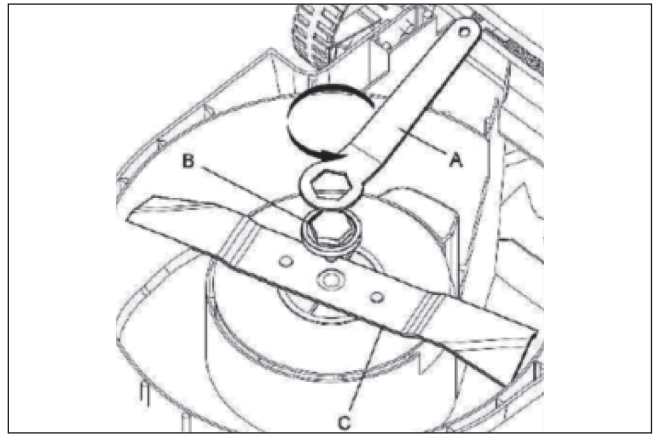

Aufbewahrung

Bitte bewahren Sie das Produkt an einem trockenen und frostfreien Ort, außerhalb der Reichweite von Kindern auf. Es empfiehlt sich, das Produkt in der Originalverpackung aufzubewahren und mit einem Tuch abzudecken, um es gegen Staub und Feuchtigkeit zu schützen.

Technische Daten

Modellnummer	GY5214
Artikelnummer	301252
Betriebsspannung	230-240 V~ 50 Hz
Nennleistung	1.400 W
Bemessungsdrehzahl	3300 min ⁻¹
Schutzklasse	II
Schutzart	IPX4
Schnittbreite	34 cm
Schnitthöhe	30-80 mm , 6-stufig
Fangkorvvolumen	35 L

Geräusch-/Vibrationsinformationen

Geräuschemission

Gemessen gemäß 2000/14/EG, geändert durch 2005/88/EG.



WARNUNG!

Gesundheitsgefahr!

Das Geräusch am Arbeitsplatz kann 85 dB(A) überschreiten, in diesem Fall sind Schutzmaßnahmen für den Benutzer erforderlich (geeigneten Gehörschutz tragen). Das Arbeiten ohne Gehörschutz oder Schutzkleidung kann zu Gesundheitsschäden führen.

Tragen Sie bei der Arbeit einen Gehörschutz und angemessene Schutzkleidung.

Schalldruckpegel - L _{pA}	78 dB(A)
Schallleistungspegel - L _{wA}	93,5 dB(A)
Unsicherheit - K	2,05 dB

Bei nicht angemessener Anwendung kann das Produkt vibrationsbedingte Erkrankungen verursachen.



ACHTUNG!

Je nach Art der Anwendung bzw. der Benutzungsbedingungen, müssen zum Schutz des Anwenders folgende Sicherheitsmaßnahmen beachtet werden:

- Versuchen Sie Vibrationen so gut wie möglich zu vermeiden.
- Verwenden Sie nur einwandfreies Zubehör.
- Verwenden Sie vibrationsgedämpfte Handschuhe, wenn Sie das Gerät benutzen.
- Pflegen und warten Sie das Gerät entsprechend dieser Bedienungsanleitung.
- Vermeiden Sie es, das Gerät bei einer Temperatur von unter 4 °C zu verwenden.
- Planen Sie Ihre Arbeitsschritte so, dass Sie stark vibrierende Werkzeuge nicht über mehrere Tage hinweg benutzen müssen.

Schwingungswerte

Vibration - ah	MAX1,90 m/s ²
Unsicherheit – K	1,5 m/s ²

Der angegebene Schwingungsgesamtwert und die angegebenen Geräuschemissionswerte sind nach einem genormten Prüfverfahren (2000/14/EG, geändert durch 2005/88/EG) gemessen worden und können zum Vergleich eines Produktes mit einem anderen verwendet werden. Sie können auch zu einer vorläufigen Einschätzung der Belastung verwendet werden.



WARNUNG!

Die Schwingungs- und Geräuschemissionen können während der tatsächlichen Benutzung des Produktes von den Angabewerten abweichen, abhängig von der Art und Weise, in der das Produkt verwendet wird.

Es ist notwendig, Sicherheitsmaßnahmen zum Schutz des Bedieners festzulegen, die auf einer Abschätzung der Schwingungsbelastung während der tatsächlichen Benutzungsbedingungen beruhen (hierbei sind alle Anteile des Betriebszyklus zu berücksichtigen, beispielsweise Zeiten, in denen das Produkt abgeschaltet ist, und solche, in denen es zwar eingeschaltet ist, aber ohne Belastung läuft).

Versuchen Sie, die Belastung durch Vibrationen und Geräusche so gering wie möglich zu halten. Beispielhafte Maßnahmen zur Verringerung der Vibrationsbelastung sind das Tragen von einem Gehörschutz beim Gebrauch des Produktes, die Begrenzung der Arbeitszeit und der Einsatz von Zubehör in gutem Zustand.

Entsorgung

Hinweise zum Umweltschutz



Diese Kennzeichnung bedeutet, dass dieses Produkt nicht zusammen mit dem normalen Haushaltsmüll entsorgt werden darf. Damit die menschliche Gesundheit und die Umwelt aufgrund unkontrollierter Müllentsorgung keinen Schaden nehmen, recyceln Sie das Produkt auf verantwortliche Weise, sodass eine nachhaltige Wiederverwendung stofflicher Ressourcen vorangetrieben wird. Bedienen Sie sich zur Rückgabe Ihres Altgeräts bitte der Rückgabe- und Sammelsysteme oder wenden Sie sich an die Verkaufsstelle, bei der Sie das Produkt erworben haben. Dort wird dieses Produkt einem umweltfreundlichen Recycling zugeführt.

Kleine Elektroaltgeräte (Kantenlänge bis zu 25 cm) können bei Händlern mit einer Verkaufsfläche für Elektro- und Elektronikgeräte von mind. 400 m² oder Lebensmittelhändlern mit einer Gesamtverkaufsfläche von mind. 800 m², die zumindest mehrmals im Jahr Elektro- und Elektronikgeräte anbieten, unentgeltlich zurückgegeben werden. Größere Altgeräte können beim Neukauf eines Geräts der gleichen Geräteart, das im Wesentlichen die gleichen Funktionen wie das neue Gerät erfüllt, bei einem entsprechenden Händler kostenfrei zurückgegeben werden. Entnehmen Sie vor der Entsorgung des Produkts sämtliche Batterien und Akkus sowie alle Lampen, die zerstörungsfrei entnommen werden können.

Wir weisen darauf hin, dass Sie für die Löschung personenbezogener Daten auf dem zu entsorgenden Produkt selbst verantwortlich sind.

Konformitätserklärung



Dieses Produkt erfüllt die geltenden europäischen und nationalen Richtlinien. Dies wird durch die CE-Kennzeichnung bestätigt (entsprechende Erklärungen sind beim Hersteller hinterlegt).

Garantiebestimmungen

Im Falle eines Mangels, der während der Garantiezeit auftritt, wird HELLWEG gegen Rückgabe des Produktes und Vorlage des Kassenbons, nach eigenem Ermessen den Mangel entweder durch eine Reparatur beheben, im Austausch ein identisches oder vergleichbares Ersatzprodukt bereitstellen oder den Kaufpreis erstatten. Von der Garantie ausgenommen sind Akkus, Batterien und Verschleißteile sowie Mängel und Abnutzungserscheinungen, die durch gebrauchstüblichen Verschleiß, unsachgemäße Bedienung bzw. Reinigung oder vorsätzliche bzw. fahrlässige Beschädigung entstanden sind.

Voraussetzung für die Inanspruchnahme der Garantieleistung ist, dass dem Garantiegeber die Prüfung des Garantiefalls ermöglicht wird (z. B. durch Übergabe oder Einschicken der Ware). Es ist für die Beantragung der Garantieleistung ein Kassenbon vorzulegen bzw. eine Rechnungskopie der Warensendung beizufügen, damit HELLWEG prüfen kann, ob die Garantiefrist eingehalten worden ist. Ohne Kassenbon/Rechnungskopie kann die Garantieleistung abgelehnt werden.

Art.-Nr. 301252

Hergestellt für:
HELLWEG – Ihr Baufreund Einkaufs GmbH
Neubauzeile 102
A-4030 Linz, Austria
kundenservice@hellweg.de

Unsere Garantiebestimmungen
finden Sie auf folgenden Webseiten:
- hellweg.de/garantie
- baywa-baumarkt.de/garantie
- hellweg.at/garantie

Diese Bedienungsanleitung steht auch zum Download unter www.hellweg.de zur Verfügung.

EU - Konformitätserklärung / **EC Declaration of Conformity (DoC)**

Nr.: / No.: 2023/96457/11816/031-00

Hiermit erklären wir, HELLWEG - Ihr Baufreund Einkaufs GmbH
We herewith declare:

Dass das nachfolgend bezeichnete Produkt aufgrund seiner Konzipierung und Bauart sowie in der von uns in Verkehr gebrachten Ausführung den einschlägigen grundlegenden Sicherheits- und Gesundheitsanforderungen der EU-Richtlinien entspricht.

Herewith we declare that the following product complies with the appropriate basic safety and health requirements of the EC Directive based on its design and type, as brought into circulation by us.

Bei einer nicht mit uns abgestimmten Änderung des Produktes verliert diese Erklärung ihre Gültigkeit.

In case of alteration of the machine, not agreed by us, this declaration will lose its validity.

Bezeichnung des Produktes: Product Description:	Elektro-Rasenmäher
Artikelnummer: Item number:	GY5214
Modell Nr.: Model No.:	301252
Charge: Batch:	2030125200007

Einschlägige EU-Richtlinien / **Applicable EC Directives:**

EMC 2014/30/EU	ROHS 2011/65/EU
MD 2006/42/EC	EU Noise Directive 2000/14/EC

Angewandte harmonisierte Normen / **Applicable Harmonized Standards:**

EN 60335-1:2012+A15:2021	EN IEC 55014-1:2021
EN 60335-2-77:2010	EN IEC 55014-2:2021
	EN IEC 61000-3-2:2019+A1:2021
	EN 61000-3-3:2013+A2:2021

Unterzeichnet für den Hersteller und im Namen des Herstellers von / **Signed for and on behalf of the manufacturer by:**

Name & position Ing. Christoph Angerer / Handelsbevollmächtigter
At Linz
on 2023-11-20

Unterschrift / **Signature**

HELLWEG - Ihr Baufreund
Einkaufs GmbH
Neubauzeile 102
A-4030 Linz
Austria

