

PowerMax 1800/37 G2

Art. 14637

de Betriebsanleitung
Elektro-Rasenmäher

en Operator's manual
Electric Lawnmower

fr Mode d'emploi
Tondeuse électrique

nl Gebruiksaanwijzing
Elektrische grasmaaier

sv Bruksanvisning
Elektrisk gräsklippare

da Brugsanvisning
Elektrisk plæneklipper

fi Käyttöohje
Sähköruohonleikkuri

no Bruksanvisning
Elektrisk gressklipper

it Istruzioni per l'uso
Rasaerba elettrico

es Instrucciones de empleo
Cortacésped eléctrico

pt Manual de instruções
Máquina de cortar relva elétrica

pl Instrukcja obsługi
Kosiarka elektryczna

hu Használati utasítás
Elektromos fűnyíró

cs Návod k obsluze
Elektrická sekačka na trávu

sk Návod na obsluhu
Elektrická kosačka

el Οδηγίες χρήσης
Ηλεκτρικό χλοοκοπτικό

ru Инструкция по эксплуатации
Газонокосилка электрическая

sl Navodilo za uporabo
Električna kosilnica

hr Upute za uporabu
Električna kosilica za travu

sr/bs Uputstvo za rad
Električna kosilica za travu

uk Інструкція з експлуатації
Електрична газонокосарка

ro Instrucțiuni de utilizare
Mașină de tuns iarbă electrică

tr Kullanma Kılavuzu
Elektrikli çim biçme makinesi

bg Инструкция за експлоатация
Електрическа косачка

sq Manual përdorimi
Korrëse bari elektrike

et Kasutusjuhend
Elektriline muruniiduk

lt Eksploatavimo instrukcija
Elektrinė vejapjovė

lv Lietošanas instrukcija
Elektriskais zāles pļāvējs

de

en

fr

nl

sv

da

fi

no

it

es

pt

pl

hu

cs

sk

el

ru

sl

hr

sr/bs

uk

ro

tr

bg

sq

et

lt

lv

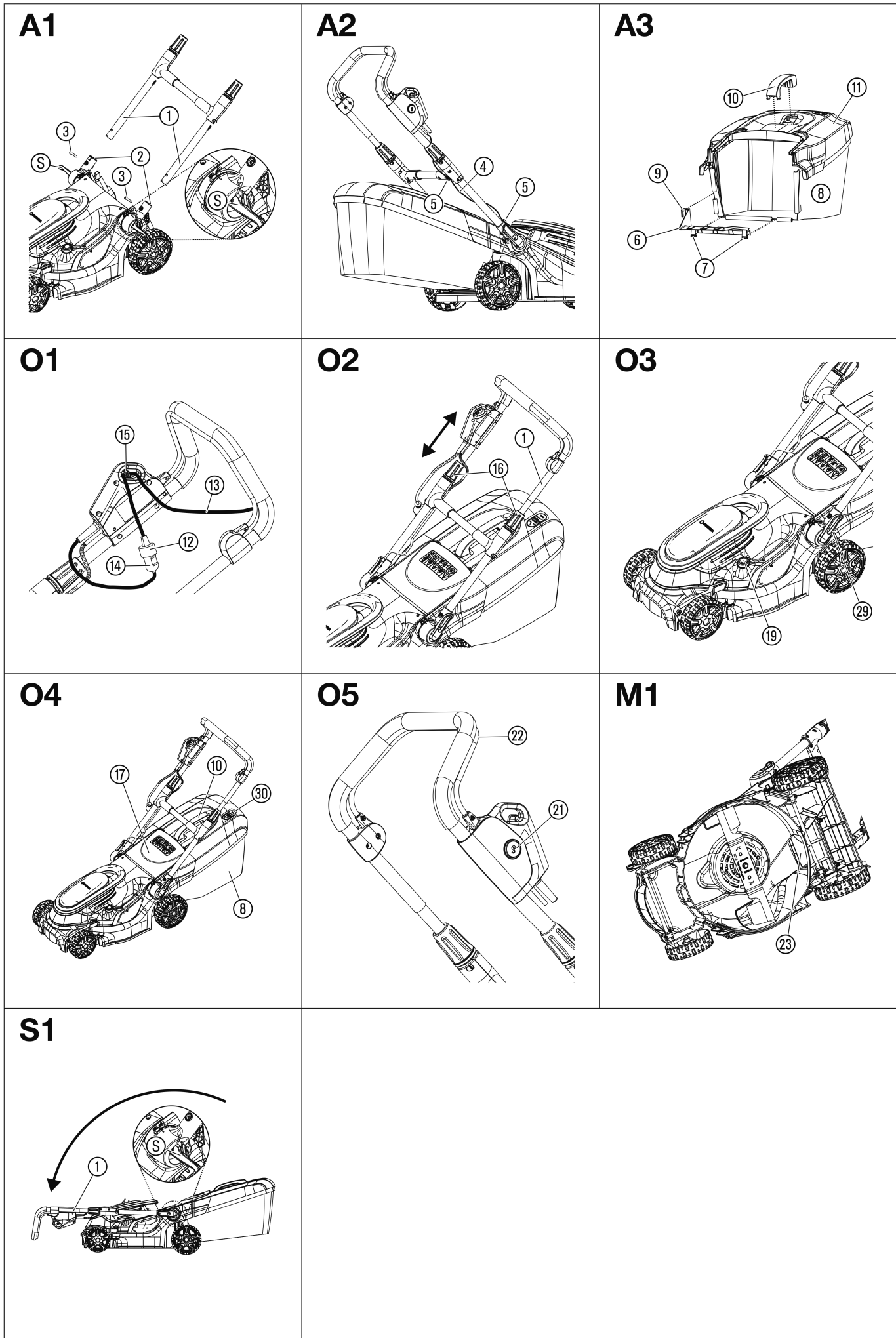

de Elektro-Rasenmäher

1. SICHERHEITSHINWEISE	4
2. MONTAGE	5
3. BEDIENUNG	6
4. WARTUNG	6
5. LAGERUNG	7
6. FEHLERBEHEBUNG	7
7. TECHNISCHE DATEN	7
8. ZUBEHÖR/ ERSATZTEILE	7
9. SERVICE	7
10. ENTSORGUNG	8

Originalbetriebsanleitung.

1. SICHERHEITSHINWEISE

1.1 Erklärung der Symbole:



Lesen Sie die Betriebsanleitung.



WARNUNG – Vorsicht vor ausgeworfenen Objekten – halten Sie Umstehende fern.



WARNUNG – Ziehen Sie den Netzstecker vor Wartungsarbeiten oder wenn die Netzleitung beschädigt ist.



WARNUNG – Halten Sie die Netzleitung von den Messern fern.



WARNUNG – Halten Sie Hände und Füße von den Messern fern. Die Messer laufen nach dem Abschalten des Motors weiter.



WARNUNG – Trennen Sie den Akku vor Wartungsarbeiten.



WARNUNG – Entfernen Sie die Sperrvorrichtung vor Wartungsarbeiten.



WARNUNG – Betätigen Sie die Sperrvorrichtung vor Wartungsarbeiten.

1.2 Allgemeine Sicherheitshinweise

1.2.1 Allgemeine Sicherheitshinweise für Maschinen



WARNUNG!

Lesen Sie alle Sicherheitshinweise, Anweisungen, Bilderungen und technischen Daten, mit denen diese Maschine versehen ist.

Versäumnisse bei der Einhaltung der Sicherheitshinweise und Anweisungen können elektrischen Schlag, Brand und/oder schwere Verletzungen verursachen.

Bewahren Sie alle Sicherheitshinweise und Anweisungen für die Zukunft auf. Der in den Sicherheitshinweisen verwendete Begriff „Maschine“ bezieht sich auf netzbetriebene Maschinen (mit Netzkabel) und auf akkubetriebene Maschinen (ohne Netzkabel).

1) Arbeitsplatzsicherheit

a) Halten Sie Ihren Arbeitsbereich sauber und gut beleuchtet.

Unordnung oder unbeleuchtete Arbeitsbereiche können zu Unfällen führen.

b) Arbeiten Sie mit der Maschine nicht in explosionsgefährdeter Umgebung, in der sich brennbare Flüssigkeiten, Gase oder Stäube befinden. Maschinen erzeugen Funken, die den Staub oder die Dämpfe entzünden können.

c) Halten Sie Kinder und andere Personen während der Benutzung der Maschine fern.

Bei Ablenkung können Sie die Kontrolle über die Maschine verlieren.

2) Elektrische Sicherheit

a) Der Anschlussstecker der Maschine muss in die Steckdose passen. Der Stecker darf in keiner Weise verändert werden. Verwenden Sie keine Adapterstecker gemeinsam mit geschützten Maschinen.

Unveränderte Stecker und passende Steckdosen verringern das Risiko eines elektrischen Schlags.

b) Vermeiden Sie Körperkontakt mit geerdeten Oberflächen wie von Rohren, Heizungen, Herden und Kühlschränken. Es besteht ein erhöhtes Risiko durch elektrischen Schlag, wenn Ihr Körper geerdet ist.

c) Halten Sie Maschinen von Regen oder Nässe fern. Das Eindringen von Wasser in eine Maschine erhöht das Risiko eines elektrischen Schlags.

d) Zweckentfremden Sie die Anschlussleitung nicht, um die Maschine zu tragen, aufzuhängen oder um den Stecker aus der Steckdose zu ziehen. Halten Sie das Kabel fern von Hitze, Öl, scharfen Kanten oder sich bewegenden Maschinenteilen. Beschädigte oder verwickelte Kabel erhöhen das Risiko eines elektrischen Schlags.

e) Wenn Sie mit einer Maschine im Freien arbeiten, verwenden Sie nur Verlängerungsleitungen, die auch für den Außenbereich geeignet sind. Die Anwendung einer für den Außenbereich geeigneten Verlängerungsleitung verringert das Risiko eines elektrischen Schlags.

f) Wenn der Betrieb der Maschine in feuchter Umgebung nicht vermeidbar ist, verwenden Sie einen Fehlerstromschutzschalter. Der Einsatz eines Fehlerstromschutzschalters vermindert das Risiko eines elektrischen Schlags.

3) Sicherheit von Personen

a) Seien Sie aufmerksam, achten Sie darauf, was Sie tun, und gehen Sie mit Vernunft an die Arbeit mit einer Maschine. Benutzen Sie keine Maschine, wenn Sie müde sind oder unter dem Einfluss von Drogen, Alkohol oder Medikamenten stehen. Ein Moment der Unachtsamkeit beim Gebrauch der Maschine kann zu ernsthaften Verletzungen führen.

b) Tragen Sie persönliche Schutzausrüstung und immer eine Schutzbrille. Das Tragen persönlicher Schutzausrüstung, wie Staubmaske, rutschfeste Sicherheitsschuhe, Schutzhelm oder Gehörschutz, je nach Art und Einsatz der Maschine, verringert das Risiko von Verletzungen.

c) Vermeiden Sie eine unbeabsichtigte Inbetriebnahme. Vergewissern Sie sich, dass die Maschine ausgeschaltet ist, bevor Sie sie an die Stromversorgung und/oder den Akku anschließen, sie aufnehmen oder tragen. Wenn Sie beim Tragen der Maschine den Finger am Schalter haben oder die Maschine eingeschaltet an die Stromversorgung anschließen, kann dies zu Unfällen führen.

d) Entfernen Sie Einstellwerkzeuge oder Schraubenschlüssel, bevor Sie die Maschine einschalten. Ein Werkzeug oder Schlüssel, der sich in einem drehenden Maschinenteil befindet, kann zu Verletzungen führen.

e) Vermeiden Sie eine abnormale Körperhaltung. Sorgen Sie für einen sicheren Stand und halten Sie jederzeit das Gleichgewicht. Dadurch können Sie die Maschine in unerwarteten Situationen besser kontrollieren.

f) Tragen Sie geeignete Kleidung. Tragen Sie keine weite Kleidung oder Schmuck. Halten Sie Haare, Kleidung und Handschuhe fern von sich bewegenden Teilen. Lockere Kleidung, Schmuck oder lange Haare können von sich bewegenden Teilen erfasst werden.

g) Wenn Staubabsaug- und -auffangeinrichtungen montiert werden können, sind diese anzuschließen und richtig zu verwenden. Verwendung einer Staubabsaugung kann Gefährdungen durch Staub verringern.

h) Wiegen Sie sich nicht in falscher Sicherheit und setzen Sie sich nicht über die Sicherheitsregeln für Maschinen hinweg, auch wenn Sie nach vielfachem Gebrauch mit der Maschine vertraut sind. Achtloses Handeln kann binnen Sekundenbruchteilen zu schweren Verletzungen führen.

4) Verwendung und Behandlung der Maschine

a) Überlasten Sie die Maschine nicht. Verwenden Sie für Ihre Arbeit die dafür bestimmte Maschine. Mit der passenden Maschine arbeiten Sie besser und sicherer im angegebenen Leistungsbereich.

b) Benutzen Sie keine Maschine, deren Schalter defekt ist. Eine Maschine, die sich nicht mehr ein- oder ausschalten lässt, ist gefährlich und muss repariert werden.

c) Ziehen Sie den Stecker aus der Steckdose und/oder entfernen Sie den Akku, bevor Sie Maschineneinstellungen vornehmen, Zubehörteile wechseln oder die Maschine weglegen.

Diese Vorsichtsmaßnahme verhindert den unbeabsichtigten Start der Maschine.

d) Bewahren Sie unbenutzte Maschinen außerhalb der Reichweite von Kindern auf. Lassen Sie Personen die Maschine nicht benutzen, die mit dieser nicht vertraut sind oder diese Anweisungen nicht gelesen haben. Maschinen sind gefährlich, wenn Sie von unerfahrenen Personen benutzt werden.

e) Pflegen Sie Maschinen mit Sorgfalt. Kontrollieren Sie, ob bewegliche Teile einwandfrei funktionieren und nicht klemmen, ob Teile gebrochen oder so beschädigt sind, dass die Funktion der Maschine beeinträchtigt ist. Lassen Sie beschädigte Teile vor dem Einsatz der Maschine reparieren. Viele Unfälle haben ihre Ursache in schlecht gewarteten Maschinen.

f) Halten Sie Schneidwerkzeuge scharf und sauber. Sorgfältig gepflegte Schneidwerkzeuge mit scharfen Schneidkanten verkleben sich weniger und sind leichter zu führen.

g) Verwenden Sie die Maschine, Zubehör, Einsatzwerkzeuge usw. entsprechend diesen Anweisungen. Berücksichtigen Sie dabei die Arbeitsbedingungen und die auszuführende Tätigkeit.

Der Gebrauch von Maschinen für andere als die vorgesehenen Anwendungen kann zu gefährlichen Situationen führen.

h) Halten Sie Griffe und Griffflächen trocken, sauber und frei von Öl und Fett. Rutschige Griffe und Griffflächen erlauben keine sichere Bedienung und Kontrolle der Maschine in unvorhergesehenen Situationen.

5) Service

Lassen Sie Ihre Maschine nur von qualifiziertem Fachpersonal und nur mit Original-Ersatzteilen reparieren.

Damit wird sichergestellt, dass die Sicherheit der Maschine erhalten bleibt.

1.2.2 Sicherheitshinweise für Rasenmäher

a) Verwenden Sie den Rasenmäher nicht bei schlechtem Wetter, besonders nicht bei Gewitter.

Dies reduziert die Gefahr, von einem Blitz getroffen zu werden.

- b) Untersuchen Sie den Mähbereich gründlich nach Wildtieren.**
Wildtiere können durch die laufende Maschine verletzt werden.
- c) Untersuchen Sie den Mähbereich gründlich und entfernen Sie alle Steine, Stöcke, Drähte, Knochen und andere Fremdkörper.**
Herausgeschleuderte Teile können zu Verletzungen führen.
- d) Kontrollieren Sie vor dem Gebrauch der Maschinen immer, ob das Mähmesser und das Mähwerk nicht abgenutzt oder beschädigt sind.**
Abgenutzte oder beschädigte Teile erhöhen das Verletzungsrisiko.
- e) Kontrollieren Sie vor dem Gebrauch die Netzleitung und etwaige Verlängerungsleitungen auf Zeichen von Beschädigung oder Alterung.**
Wird die Netzleitung während des Betriebs beschädigt oder abgenutzt, schalten Sie die Maschine aus und berühren Sie das Kabel nicht, bevor Sie den Netzstecker gezogen haben.
Eine beschädigte Netz- oder Verlängerungsleitung kann zu elektrischem Schlag, Feuer und/oder ernsthaften Verletzungen führen.
- f) Prüfen Sie den Grasauffangbehälter regelmäßig auf Verschleiß oder Abnutzung.**
Ein abgenutzter oder beschädigter Grasauffangbehälter erhöht das Risiko von Verletzungen.
- g) Belassen Sie Schutzabdeckungen an ihrem Platz. Schutzabdeckungen müssen einsatzfähig und ordnungsgemäß befestigt sein.**
Eine lose, beschädigte oder nicht richtig funktionierende Schutzabdeckung kann zu Verletzungen führen.
- h) Halten Sie Lufteintrittsöffnungen frei von Ablagerungen.**
Blockierte Lufteinlässe und Ablagerungen können zu Überhitzung oder Brandgefahr führen.
- i) Tragen Sie beim Betrieb der Maschine immer rutschfeste Sicherheitsschuhe. Niemals barfuß oder mit offenen Sandalen arbeiten.**
Dadurch vermindern Sie die Gefahr einer Fußverletzung beim Kontakt mit dem rotierenden Mähmesser.
- j) Tragen Sie beim Betrieb der Maschine immer lange Hosen.**
Bloße Haut erhöht die Wahrscheinlichkeit von Verletzungen durch herausgeschleuderte Objekte.
- k) Betreiben Sie die Maschine nicht in nassem Gras. Gehen Sie dabei, niemals rennen.**
Dadurch verringern Sie die Gefahr auszurutschen und hinzufallen, was zu Verletzungen führen könnte.
- l) Betreiben Sie die Maschine nicht auf übermäßig steilen Hängen.**
Damit wird das Risiko vermindert, die Kontrolle zu verlieren, auszurutschen und hinzufallen, was zu Verletzungen führen könnte.
- m) Achten Sie beim Arbeiten an Abhängen auf einen sicheren Stand; arbeiten Sie immer quer zum Abhang, niemals aufwärts oder abwärts, und seien Sie extrem vorsichtig beim Ändern der Arbeitsrichtung.**
Damit wird das Risiko vermindert, die Kontrolle zu verlieren, auszurutschen und hinzufallen, was zu Verletzungen führen könnte.
- n) Seien Sie besonders vorsichtig beim Rückwärtsmähen oder wenn Sie die Maschine zu sich herziehen.**
Dies reduziert die Gefahr eines Kontakts mit Füßen oder Beinen.
- o) Halten Sie die Netzleitung von den Mähmessern fern.**
Eine beschädigte Netzleitung kann zu elektrischem Schlag, Feuer und/oder ernsthaften Verletzungen führen.
- p) Schalten Sie den Mäher aus und ziehen Sie den Netzstecker, falls die Netzleitung sich verfangen hat oder beschädigt wurde.**
Verfangene oder beschädigte Leitungen können das Risiko eines elektrischen Schlags erhöhen.
- q) Berühren Sie keine Messer oder andere gefährliche Teile, die sich noch bewegen.**
Damit vermindern Sie das Risiko einer Verletzung durch sich bewegende Teile.
- r) Stellen Sie sicher, dass alle Schalter ausgeschaltet sind und der Netzstecker gezogen ist, bevor Sie eingeklemmtes Material entfernen oder die Maschine reinigen.**
Ein unerwarteter Betrieb der Maschine kann zu ernsthaften Verletzungen führen.

Stoppen Sie das Schneidmittel, wenn die Maschine für den Transport gekippt werden muss, beim Überqueren von anderen Oberflächen als Gras und beim Transportieren der Maschine zu und aus dem zu verwendenden Bereich.

Kippen Sie die Maschine beim Einschalten des Motors nicht, es sei denn, die Maschine muss zum Starten gekippt werden. In diesem Fall kippen Sie die Maschine nicht mehr als unbedingt nötig und heben Sie nur den Teil an, der vom Bediener entfernt ist.

Halten Sie die Maschine an, ziehen Sie den Stecker aus der Steckdose und stellen Sie sicher, dass alle beweglichen Teile zum Stillstand gekommen sind:

- Nach dem Aufprall auf einen Fremdkörper untersuchen Sie die Maschine auf Schäden und beheben Sie diese, bevor Sie die Maschine wieder in Betrieb nehmen.
- Wenn die Maschine anfängt, ungewöhnlich zu vibrieren, überprüfen Sie sie sofort auf Schäden, ersetzen oder reparieren Sie alle beschädigten Teile und überprüfen Sie alle losen Teile und ziehen Sie sie fest.

Warten Sie den Mäher in regelmäßigen Abständen.

Somit verlängert sich die Lebensdauer des Mähers.

Verwenden Sie nur von GARDENA empfohlene Ersatzteile.

Nur so kann eine sichere Benutzung des Mähers sichergestellt werden.

Achten Sie beim Einstellen der Maschine darauf, dass die Finger nicht zwischen beweglichen Schneidmitteln und festen Teilen der Maschine eingeklemmt werden. Lassen Sie die Maschine immer abkühlen, bevor Sie sie lagern.

Achten Sie bei der Wartung des Schneidwerks darauf, dass das Schneidwerk auch bei ausgeschalteter Stromquelle noch bewegt werden kann.

Wir empfehlen das Tragen eines Gehörschutzes.

1.3 Zusätzliche Sicherheitshinweise

1.3.1 Bestimmungsgemäße Verwendung:

Der **GARDENA Rasenmäher** ist für das Mähen von Rasen in privaten Hausgärten und Schrebergärten bestimmt.

Das Produkt ist nicht für den Langzeitbetrieb geeignet (professioneller Betrieb).



GEFAHR!

Körperverletzung!

→ Verwenden Sie das Produkt nicht zum Schneiden von Büschen, Hecken, Sträuchern und Stauden, zum Schneiden von Kletterpflanzen oder Gras auf Dächern oder auf dem Balkon, zum Zerkleinern von Ästen und Zweigen sowie zum Ausgleichen von Unregelmäßigkeiten im Boden.

→ Verwenden Sie das Produkt nicht an Hängen mit einer Neigung von mehr als 20°.

1.3.2 Zusätzliche elektrische Sicherheitshinweise



GEFAHR!

Herzstillstand!

Dieses Produkt erzeugt beim Betrieb ein elektromagnetisches Feld. Dieses Feld kann sich unter bestimmten Bedingungen auf die Funktionsweise aktiver oder passiver medizinischer Implantate auswirken. Um die Gefahr von Situationen, die zu schweren oder tödlichen Verletzungen führen können, auszuschließen, sollten Personen mit einem medizinischen Implantat vor dem Gebrauch dieses Produkts ihren Arzt und den Hersteller des Implantats konsultieren.

→ Nicht in explosionsgefährdeter Umgebung verwenden.

→ Verwenden Sie das Produkt nicht bei Regen oder Nässe.

Dies kann das Risiko eines elektrischen Schlages erhöhen.

1.3.3 Zusätzliche persönliche Sicherheitshinweise



GEFAHR!

Erstickenungsgefahr!

Kleinere Teile können leicht verschluckt werden. Durch den Polybeutel besteht Erstickenungsgefahr für Kleinkinder.

→ Halten Sie Kleinkinder während der Montage fern.

→ Schneiden Sie das Gras nicht, indem Sie die Maschine zu sich heranziehen.

→ Halten Sie die Lufteinlässe vor der Lagerung mit einer Bürste sauber.

→ Greifen Sie während der Benutzung des Mähers nicht in die Öffnungen.

→ Behinderte oder schwache Personen sollten für den Transport eine zweite Person um Hilfe bitten (Gewicht).

→ Zerlegen Sie das Produkt nicht über den Lieferzustand hinaus.

→ Tragen Sie Handschuhe, rutschfeste Schuhe und Sichtschutz.

→ Starten Sie den Rasenmäher nur mit aufrecht montiertem Griff.

→ Vermeiden Sie eine Überlastung des Rasenmähers.

→ Arbeiten Sie nicht mit dem Produkt, wenn Sie müde oder krank sind oder unter Einfluss von Alkohol, Drogen oder Medikamenten stehen.

2. MONTAGE



GEFAHR!

Schnittverletzung durch das Messer!

Schnittverletzungsgefahr durch unbeabsichtigtes Starten.

→ Trage Schutzhandschuhe.

→ Warte bis das Messer still steht.

→ Ziehe den Netzstecker aus der Steckdose.

2.1 Holm montieren [Abb. A1]:

1. Klappe beide Hebel ⑤ nach außen.
2. Drehe beide Holmaufnahmen ② in die Bedienposition.
3. Drücke beide Hebel ⑤ gegen den Holm ①.
4. Schraube die beiden vormontierten Schrauben ③ aus den Holmaufnahmen ②.
5. Schiebe den Holm ① in die Holmaufnahmen ②.
Stelle sicher, dass der Holm vollständig eingesteckt ist und dass die Löcher im Holm an den Löchern der Holmaufnahmen ausgerichtet sind.
6. Stecke beide Schrauben ③ in die Löcher der Holmaufnahmen ②.
7. Ziehe beide Schrauben ③ mit einem Schraubendreher fest.
Stelle sicher, dass die Schrauben vollständig festgezogen sind.

2.2 Kabel am Holm befestigen [Abb. A2]:

→ Befestige das Kabel ④ an den Klemmen ⑥ am Holm ①.
Stelle sicher, dass das Kabel nicht zwischen dem Holm und dem Mäher eingeklemmt ist, da sonst das Kabel beschädigt werden kann.

2.3 Grasfangsack montieren [Abb. A3]:

1. Drücke zuerst die Zunge ⑥ in die beiden Verbinder ⑦ unten am Grasfangsack ⑧ bis die Verbindungen hörbar einrasten.
Stelle sicher, dass beide Verbinder eingerastet sind.

- Drücke dann die Zunge ⑥ in den Verbinder ⑨ seitlich am Grasfangsack ⑧ bis die Verbindung hörbar einrastet.
Stelle sicher, dass der Verbinder eingerastet ist.
- Setze zuerst den Fangsack-Griff ⑩ hinten in den Fangsack-Deckel ⑪ ein.
- Drücke dann den Fangsack-Griff ⑩ vorn in den Fangsack-Deckel ⑪ bis die Verbindungen hörbar einrasten.
Stelle sicher, dass alle Verbinder eingerastet sind.

3. BEDIENUNG



GEFAHR!

Schnittverletzung durch das Messer!

Schnittverletzungsgefahr durch unbeabsichtigtes Starten.

- Trage Schutzhandschuhe.
- Warte bis das Messer still steht.
- Ziehe den Netzstecker aus der Steckdose.

3.1 Rasenmäher anschließen [Abb. O1]:



GEFAHR!

Stromschlag!

Um Schäden am Stecker zu vermeiden, muss das Verlängerungskabel in die Kabelsicherung eingeführt werden.

- Führe vor dem Betrieb das Verlängerungskabel in die Kabelsicherung ein.

- Stecke die Buchse ⑫ des Verlängerungskabels ⑬ auf den Stecker ⑭ am Mäher.
- Lege eine Schlaufe mit dem Verlängerungskabel ⑬, führe die Schlaufe in die Kabelsicherung ⑮ ein und ziehe sie fest.
- Stecke den Stecker des Verlängerungskabels ⑬ in eine Netzsteckdose.

3.2 Arbeitsposition:

- Stelle die Höhe des Holms so ein, dass du dich in aufrechter Haltung befindest, wenn du den Mäher verwendest.

3.2.1 Holmlänge einstellen [Abb. O2]:

Die Holmlänge kann auf deine Körpergröße eingestellt werden.

- Löse beide Muttern ⑯.
- Stelle den Holm ① auf die gewünschte Länge ein.
- Ziehe beide Muttern ⑯ wieder fest.

3.3 Schnitthöhe einstellen [Abb. O3]:

Die Schnitthöhe kann von 35 – 65 mm in 4 Positionen eingestellt werden.

3.3.1 Schnitthöhe verkleinern:

- Drücke die Taste ⑰ und drücke den Griff ⑱ nach unten um die Schnitthöhe zu verkleinern.

3.3.2 Schnitthöhe vergrößern:

- Drücke die Taste ⑰ und ziehe den Griff ⑱ nach oben um die Schnitthöhe zu vergrößern.

3.4 Mähen mit dem Grassfangsack [Abb. O4]:



GEFAHR!

Schnittverletzung durch das Messer!

Schnittverletzungsgefahr durch unbeabsichtigtes Starten.

- Greife nicht mit den Händen in die Auswurföffnung.

3.4.1 Grasfangsack in den Mäher einsetzen:

- Hebe die Schutzklappe ⑲ an.
- Setze den Grasfangsack ⑧ am Griff ⑩ in den Mäher ein.
Stelle sicher, dass der Grassfangsack fest sitzt.
- Starte den Mäher.

3.4.2 Grasfangsack leeren:

Beim Mähen öffnet sich die Füllstandanzeige ⑳. Wenn sich diese während des Mähens schließt, ist der Grasfangsack voll.

- Wenn der Grasfangsack ⑧ voll ist, stoppe den Mäher.
- Hebe die Schutzklappe ⑲ an.
- Entnimm den Grasfangsack am Griff ⑩.
- Leere den Grasfangsack ⑧.

3.5 Mäher starten/stoppen [Abb. O1/O5]:



GEFAHR!

Körperverletzung!

Verletzungsgefahr, wenn das Produkt beim Loslassen des Starthebels nicht stoppt.

- Umgehe nicht die Sicherheitsvorrichtungen oder Schalter.
- Befestige beispielsweise nicht den Starthebel am Griff.

3.5.1 Mäher starten:

Das Produkt ist mit einer Zweihand-Sicherheitsvorrichtung (Starthebel und Sicherheitssperre) ausgestattet, die ein unbeabsichtigtes Einschalten des Produkts verhindert.

- Drücke die Sicherheitssperre ㉑ mit einer Hand, und ziehe den Starthebel ㉒ mit der anderen Hand zum Griff.
Der Mäher startet.
- Lasse die Sicherheitssperre ㉑ los.

3.5.2 Mäher stoppen:

- Lasse den Starthebel ㉒ los.
Der Mäher stoppt.

3.6 Mäh-Tipps:

3.6.1 Tipps zur Verwendung des Mähers:

Wenn sich Schnittgut in der Auswurföffnung befindet, ziehe den Mäher ca. 1 m zurück, sodass das Schnittgut nach unten herausfallen kann.

Um einen gepflegten Rasen zu erhalten, empfehlen wir, den Rasen regelmäßig, wenn möglich einmal pro Woche, zu mähen. Der Rasen wird dichter, wenn er regelmäßig gemäht wird.

Mähe nach längeren Mähpausen (Urlaubsrasen) zunächst mit der größten Schnitthöhe in eine Richtung und anschließend quer dazu in der gewünschten Schnitthöhe. Dies verhindert eine mögliche Blockade des Messers durch zu viel Schnittgut.

Mähe den Rasen nach Möglichkeit nur in trockenem Zustand. Wenn das Gras feucht ist, wird das Schnittmuster unregelmäßig.

4. WARTUNG



GEFAHR!

Schnittverletzung durch das Messer!

Schnittverletzungsgefahr durch unbeabsichtigtes Starten.

- Trage Schutzhandschuhe.
- Warte bis das Messer still steht.
- Ziehe den Netzstecker aus der Steckdose.

4.1 Mäher reinigen:



GEFAHR!

Körperverletzung!

Verletzungsgefahr und Risiko einer Beschädigung des Produkts.

- Reinige das Produkt nicht mit Wasser oder einem Wasserstrahl (insbesondere Hochdruckwasserstrahl).
- Reinige nicht mit Chemikalien einschließlich Benzin oder Lösungsmitteln. Einige können wichtige Kunststoffteile zerstören.

Die Lüftungsschlitze müssen immer sauber sein.

- Reinige die Ober- und Unterseite des Mähers nach jedem Benutzen.

4.1.1 Oberseite des Mähers reinigen:

1. Reinige die Oberseite des Mähers mit einem feuchten Tuch.
2. Reinige die Luftschlitze mit einer weichen Bürste (verwende keine scharfen Gegenstände).

4.1.2 Unterseite des Mähers reinigen [Abb. M1]:

1. Lege den Mäher vorsichtig auf die Seite.
2. Reinige die Unterseite, das Messer und die Auswurföffnung  mit einer weichen Bürste (verwende keine scharfen Gegenstände).

4.1.3 Grasfangsack reinigen:

→ Reinige den Grasfangsack mit einer weichen Bürste (verwende keine scharfen Gegenstände).





5. LAGERUNG

5.1 Außerbetriebnahme:

Das Produkt muss für Kinder unzugänglich aufbewahrt werden.

1. Ziehe den Netzstecker aus der Steckdose.
2. Leere den Grasfangsack.
3. Reinige den Mäher (siehe 4. WARTUNG).
4. Bewahre den Mäher an einem trockenen, geschlossenen und frostsicheren Ort auf.

5.1.1 Platzsparende Lager-Position [Abb. S1]:

1. Klappe beide Hebel  nach außen.
2. Klappe den Holm  nach unten auf den Mäher.
Stelle sicher, dass das Kabel nicht zwischen dem Holm und dem Mäher eingeklemmt ist, da sonst das Kabel beschädigt werden kann.
3. Drücke beide Hebel  gegen den Holm .

6. FEHLERBEHEBUNG

 **GEFAHR!**
Schnittverletzung durch das Messer!
Schnittverletzungsgefahr durch unbeabsichtigtes Starten.
→ Trage Schutzhandschuhe.
→ Warte bis das Messer still steht.
→ Ziehe den Netzstecker aus der Steckdose.

6.1 Messer austauschen:

 **GEFAHR!**
Körperverletzung!
Schnittverletzungsgefahr falls sich ein beschädigtes oder verbogenes Messer oder eines mit Unwucht oder angeschlagenen Schnittkanten dreht.
→ Verwende den Mäher nicht mit beschädigtem oder verbogenem Messer, Messer mit Unwucht oder angeschlagenen Schnittkanten.
→ Schleife das Messer nicht nach.

Die **GARDENA Ersatzteile** sind bei deinem **GARDENA Händler** oder beim **GARDENA Service** erhältlich.

1. Verwende nur ein original **GARDENA Ersatzmesser** **Art. 4103**
2. Lasse das Messer durch den GARDENA Service oder durch einen von GARDENA autorisierten Vertragshändler austauschen.

6.2 Fehler-Tabelle:

Problem	Mögliche Ursache	Abhilfe
Mäher startet nicht	Verlängerungskabel ist nicht angeschlossen oder beschädigt.	→ Schließe das Verlängerungskabel an, oder tausche es bei Bedarf aus.
Motor ist blockiert	Hindernis blockiert den Motor. Schnitthöhe ist zu klein eingestellt.	→ Entferne das Hindernis. → Stelle eine größere Schnitthöhe ein.

Problem	Mögliche Ursache	Abhilfe
Laute Geräusche, der Mäher klappert	Schrauben am Motor, der Befestigung oder am Mähergehäuse sind lose.	→ Lasse die Schrauben durch einen autorisierten Vertragshändler oder durch den GARDENA Service nachziehen.
Mäher läuft unrund oder vibriert stark	Messer ist beschädigt oder verschlissen.	→ Tausche das Messer aus.
	Messerschraube ist gelöst.	→ Ziehe die Messerschraube fest.
	Messer ist stark verschmutzt.	→ Reinige den Mäher. Wenn dadurch das Problem nicht behoben wird, wende dich an den GARDENA Service.
Der Rasen ist nicht sauber gemäht	Messer ist stumpf oder beschädigt.	→ Tausche das Messer aus.
	Schnitthöhe ist zu klein eingestellt.	→ Stelle eine größere Schnitthöhe ein.

HINWEIS:

Reparaturen dürfen nur von den GARDENA Service-Centern sowie von Fachhändlern durchgeführt werden, die von GARDENA autorisiert sind.
→ Bitte wende dich bei anderen Störungen an das GARDENA Service-Center.

7. TECHNISCHE DATEN

Elektro-Rasenmäher	Einheit	Wert (Art. 14637)
Nennleistung	W	1800
Netzspannung	V	230
Netzfrequenz	Hz	50 / 60
Drehzahl des Messers	U/min	3500
Schnittbreite	cm	37
Schnitt Höheneinstellung (4 Positionen)	mm	35 – 65
Volumen des Grasfangsacks	l	45
Gewicht	kg	14,2
Schalldruckpegel $L_{pA}^{1)}$ Unsicherheit k_{pA}	dB (A)	83 3
Schalleistungspegel $L_{WA}^{2)}$: gemessen / garantiert Unsicherheit k_{WA}	dB (A)	94 / 96 1,2
Handarmschwingung $a_{vhw}^{1)}$ Unsicherheit k_{vhw}	m/s ²	≤ 2,5 1,5

Messverfahren gemäß: ¹⁾ EN IEC 62841-4-3 ²⁾ RL 2000/14/EC / S.I. 2001 No.1701

 **HINWEIS:** Der angegebene Vibrationsemissionswert wurde entsprechend einem genormten Prüfverfahren gemessen und kann zum Vergleich von Elektrowerkzeugen miteinander herangezogen werden. Dieser Wert kann auch für die vorläufige Beurteilung der Exposition verwendet werden. Der Vibrationsemissionswert kann während der tatsächlichen Verwendung des Elektrowerkzeugs variieren, je nachdem, wie die Maschine eingesetzt wird. Als Sicherheitsmaßnahme sollten Sie maximal 1 Stunde ohne Unterbrechung mit der Maschine arbeiten.

8. ZUBEHÖR/ERSATZTEILE

GARDENA Ersatzmesser Als Ersatz für stumpfe Messer. **Art. 4103**

9. SERVICE

9.1 Wir bieten Ihnen umfangreiche Serviceleistungen:

- Qualifizierte, schnelle und kostengünstige Reparatur durch unseren **Zentralen Reparaturservice** – Bearbeitungsdauer in unserem Hause max. 5 Arbeitstage
- Einfache und kostengünstige Rücksendung an GARDENA – Rücksendeportal unter www.gardena.com/de/service/reparatur-service
– **Abhol-Service:** Abholung innerhalb von 2 Tagen
– nur innerhalb Deutschlands

- Kompetente Beratung bei Störung/Reklamation durch unseren **Technischen Service**
- Schnelle und kostengünstige Ersatzteilversorgung durch unseren **Zentralen Ersatzteil-Service**
– Bearbeitungsdauer in unserem Hause max. 2 Arbeitstage

9.2 Service-Anschrift

GARDENA Manufacturing GmbH Service
Hans-Lorenser-Str. 40, D-89079 Ulm

Ihre direkte Verbindung zum Service in Deutschland

Telefon (07 31) 4 90 + Durchwahl
www.gardena.com/de/service/

Technische Störungen/Reklamationen

Telefon 290 Fax 389 E-mail: service@gardena.com

Reparaturen/Antworten auf Kostenvorschläge

Telefon 300 Fax 249 E-mail: service@gardena.com

Ersatzteilbestellung/Allgemeine Produktberatung

Telefon 123 Fax 249 E-mail: service@gardena.com

Abholservice

(0 18 03) / 30 81 00 oder (0 18 03) / 00 16 89
(0,09 €/je angefangene Min. Festnetz,
Mobilfunk max. 0,42 €/je angefangene Min.)

Ihre direkte Verbindung zum Service: Unsere Kunden in Österreich und in der Schweiz wenden sich bitte an die Servicestelle (Anschrift siehe Umschlagseite)

in Österreich (+43) (0) 732 77 01 01-485
service.gardena@husqvarnagroup.com

in der Schweiz (+41) (0) 62 887 37 90
info@gardena.ch

10. ENTSORGUNG

10.1 Entsorgung des Mähers

(gemäß Richtlinie 2012/19/EU / S.I. 2013 No. 3113):



Das Produkt darf nicht über den normalen Haushaltsmüll entsorgt werden. Es muss gemäß den geltenden lokalen Umweltschutzvorschriften entsorgt werden.

WICHTIG!

→ Entsorge das Produkt über oder durch deine örtliche Recycling-Sammelstelle.

10.2 Informationen zur Rücknahme von Elektro-Altgeräten für private Haushalte (gilt nur für Deutschland):

Wie im Folgenden näher beschrieben, sind bestimmte Vertrieber zur unentgeltlichen Rücknahme von Altgeräten verpflichtet. Vertrieber mit einer Verkaufsfläche für Elektro- und Elektronikgeräte von mindestens 400 m² sowie Vertrieber von Lebensmitteln mit einer Gesamtverkaufsfläche von mindestens 800 m², die mehrmals im Kalenderjahr oder dauerhaft Elektro und Elektronikgeräte anbieten und auf dem Markt bereitstellen, sind verpflichtet,

1. bei der Abgabe eines neuen Elektro- oder Elektronikgerätes an einen Endnutzer ein Altgerät des Endnutzers der gleichen Geräteart, das im Wesentlichen die gleichen Funktionen wie das neue Gerät erfüllt, am Ort der Abgabe oder in unmittelbarer Nähe hierzu unentgeltlich zurückzunehmen; Ort der Abgabe ist auch der private Haushalt, sofern dort durch Auslieferung die Abgabe erfolgt: in diesem Fall ist die Abholung des Altgerätes für den Endnutzer unentgeltlich; und
2. auf Verlangen des Endnutzers Altgeräte, die in keiner äußeren Abmessung größer als 25 cm sind, im Einzelhandelsgeschäft oder in unmittelbarer Nähe hierzu unentgeltlich zurückzunehmen; die Rücknahme darf nicht an den Kauf eines Elektro- oder Elektronikgerätes geknüpft werden und ist auf drei Altgeräte pro Geräteart beschränkt.

Der Vertrieber hat beim Abschluss des Kaufvertrages für das neue Elektro- oder Elektronikgerät den Endnutzer über die Möglichkeit zur unentgeltlichen Rückgabe bzw. Abholung des Altgerätes zu informieren und den Endnutzer nach seiner Absicht zu befragen, ob bei der Auslieferung des neuen Gerätes ein Altgerät zurückgegeben wird.

Dies gilt auch bei Vertrieb unter Verwendung von Fernkommunikationsmitteln, wenn die Lager- und Versandflächen für Elektro- und Elektronikgeräte

mindestens 400 m² betragen oder die gesamten Lager- und Versandflächen mindestens 800 m² betragen wobei die unentgeltliche Abholung auf Elektro- und Elektronikgeräte der Kategorien

- 1 (Wärmeüberträger),
- 2 (Bildschirmgeräte) und
- 4 (Großgeräte mit mindestens einer äußeren Abmessung über 50 cm)

beschränkt ist. Für alle übrigen Elektro- und Elektronikgeräte muss der Vertrieber geeignete Rückgabemöglichkeiten in zumutbarer Entfernung zum jeweiligen Endnutzer gewährleisten; das gilt auch für Altgeräte, die in keiner äußeren Abmessung größer als 25 cm sind, die der Endnutzer zurückgeben will, ohne ein neues Gerät zu kaufen.

en Battery Lawnmower

1. SAFETY WARNINGS	8
2. ASSEMBLY	10
3. OPERATION	10
4. MAINTENANCE	11
5. STORAGE	11
6. TROUBLESHOOTING	11
7. TECHNICAL DATA	12
8. ACCESSORIES/ SPARE PARTS	12
9. SERVICE	12
10. DISPOSAL	12

Translation of the original instructions.

1. SAFETY WARNINGS

1.1 Explanation of the symbols:



Read operator's manual.



WARNING – Beware of thrown objects – keep bystanders away.



WARNING – Remove plug from mains before maintenance or if cord is damaged.



WARNING – Keep the supply cord away from the blades.



WARNING – Keep hands and feet away from the blades. Blades continue to rotate after the motor is switched off.



WARNING – Disconnect battery before maintenance.



WARNING – Remove the disabling device before maintenance.



WARNING – Operate the disabling device before maintenance.

1.2 General safety warnings

1.2.1 General machine safety warnings



WARNING!

Read all safety warnings, instructions, illustrations and specifications provided with this machine. Failure to follow the warnings and instructions may result in electric shock, fire and/or serious injury.

Save all warnings and instructions for future reference.

The term "machine" in the warnings refers to your mains operated (corded) machine or battery operated (cordless) machine.

1) Work area safety

- Keep work area clean and well lit. Cluttered or dark areas invite accidents.**

b) Do not operate machines in explosive atmospheres, such as in the presence of flammable liquids, gases or dust.

Machines create sparks which may ignite the dust or fumes.

c) Keep children and bystanders away while operating a machine.

Distractions can cause you to lose control.

2) Electrical safety

a) Machine plugs must match the outlet. Never modify the plug in any way. Do not use any adaptor plugs with earthed (grounded) machines.

Unmodified plugs and matching outlets will reduce risk of electric shock.

b) Avoid body contact with earthed or grounded surfaces, such as pipes, radiators, ranges and refrigerators. There is an increased risk of electric shock if your body is earthed or grounded.

c) Do not expose machines to rain or wet conditions.

Water entering a machine will increase the risk of electric shock.

d) Do not abuse the cord. Never use the cord for carrying, pulling or unplugging the machine. Keep cord away from heat, oil, sharp edges or moving parts. Damaged or entangled cords increase the risk of electric shock.

e) When operating a machine outdoors, use an extension cord suitable for outdoor use.

Use of a cord suitable for outdoor use reduces the risk of electric shock.

f) If operating a machine in a damp location is unavoidable, use a residual current device (RCD) protected supply.

Use of an RCD reduces the risk of electric shock.

3) Personal safety

a) Stay alert, watch what you are doing and use common sense when operating a machine. Do not use a machine while you are tired or under the influence of drugs, alcohol or medication. A moment of inattention while operating machines may result in serious personal injury.

b) Use personal protective equipment. Always wear eye protection.

Protective equipment such as dust mask, non-skid safety shoes, hard hat, or hearing protection used for appropriate conditions will reduce personal injuries.

c) Prevent unintentional starting. Ensure the switch is in the OFF-position before connecting to power source and/or battery pack, picking up or carrying the machine. Carrying machines with your finger on the switch or energising machines that have the switch on invites accidents.

d) Remove any adjusting key or wrench before turning the machine on.

A wrench or a key left attached to a rotating part of the machines may result in personal injury.

e) Do not overreach. Keep proper footing and balance at all times.

This enables better control of the machine in unexpected situations.

f) Dress properly. Do not wear loose clothing or jewellery. Keep your hair, clothing and gloves away from moving parts.

Loose clothes, jewellery or long hair can be caught in moving parts.

g) If devices are provided for the connection of dust extraction and collection facilities, ensure these are connected and properly used.

Use of dust collection can reduce dust-related hazards.

h) Do not let familiarity gained from frequent use of machines allow you to become complacent and ignore machine safety principles.

A careless action can cause severe injury within a fraction of a second.

4) Machine use and care

a) Do not force the machine. Use the correct machine for your application. The correct machine will do the job better and safer at the rate for which it was designed.

b) Do not use the machine if the switch does not turn it on and off.

Any machine that cannot be controlled with the switch is dangerous and must be repaired.

c) Disconnect the plug from the power source and/or the battery pack from the machine before making any adjustments, changing accessories, or storing machines. Such preventive safety measures reduce the risk of starting the machine accidentally.

d) Store idle machines out of the reach of children and do not allow persons unfamiliar with the machine or these instructions to operate the machine. Machines are dangerous in the hands of untrained users.

e) Maintain machines. Check for misalignment or binding of moving parts, breakage of parts and any other condition that may affect the machine's operation. If damaged, have the machine repaired before use. Many accidents are caused by poorly maintained machines.

f) Keep cutting tools sharp and clean. Properly maintained cutting tools with sharp cutting edges are less likely to bind and are easier to control.

g) Use the machine, accessories and tool bits etc. in accordance with these instructions, taking into account the working conditions and the work to be performed. Use of the machine for operations different from those intended could result in a hazardous situation.

h) Keep handles and grasping surfaces dry, clean and free from oil and grease. Slippery handles and grasping surfaces do not allow for safe handling and control of the machine in unexpected situations.

5) Service

Have your machine serviced by a qualified repair person using only identical replacement parts.

This will ensure that the safety of the machine is maintained.

1.2.2 Lawnmower safety warnings

a) Do not use the lawnmower in bad weather conditions, especially when there is a risk of lightning. This decreases the risk of being struck by lightning.

b) Thoroughly inspect the area for wildlife where the lawnmower is to be used.

Wildlife may be injured by the lawnmower during operation.

c) Thoroughly inspect the area where the lawnmower is to be used and remove all stones, sticks, wires, bones, and other foreign objects.

Thrown objects can cause personal injury.

d) Before using the lawnmower, always visually inspect to see that the blade and the blade assembly are not worn or damaged.

Worn or damaged parts increase the risk of injury.

e) Before use, check the supply cord and any extension cord for signs of damage or aging. Do not use the lawnmower if the cord is damaged or worn. If the cord is damaged or worn during use, switch off the lawnmower and do not touch the cord before disconnecting it from the supply.

A damaged supply cord or extension cord may result in electric shock, fire and/or serious injury.

f) Check the grass catcher frequently for wear or deterioration.

A worn or damaged grass catcher may increase the risk of personal injury.

g) Keep guards in place. Guards must be in working order and be properly mounted.

A guard that is loose, damaged, or is not functioning correctly may result in personal injury.

h) Keep all cooling air inlets clear of debris. Blocked air inlets and debris may result in overheating or risk of fire.

i) While operating the lawnmower, always wear non-slip and protective footwear. Do not operate the lawnmower when barefoot or wearing open sandals.

This reduces the chance of injury to the feet from contact with the moving blade.

j) While operating the lawnmower, always wear long trousers.

Exposed skin increases the likelihood of injury from thrown objects.

k) Do not operate the lawnmower in wet grass. Walk, never run.

This reduces the risk of slipping and falling which may result in personal injury.

l) Do not operate the lawnmower on excessively steep slopes.

This reduces the risk of loss of control, slipping and falling which may result in personal injury.

m) When working on slopes, always be sure of your footing, always work across the face of slopes, never up or down and exercise extreme caution when changing direction. This reduces the risk of loss of control, slipping and falling which may result in personal injury.

n) Use extreme caution when reversing or pulling the lawnmower towards you. Always be aware of your surroundings.

This reduces the risk of tripping during operation.

o) Keep the supply cord away from the cutting blades. A damaged supply cord may result in electric shock, fire and/or serious injury.

p) Switch off and remove plug from mains if the cord is entangled or damaged. Entangled or damaged cords can increase the risk of electric shock.

q) Do not touch blades and other hazardous moving parts while they are still in motion. This reduces the risk of injury from moving parts.

r) When clearing jammed material or cleaning the lawnmower, make sure all power switches are off and the power cord is disconnected.

Unexpected operation of the lawnmower may result in serious personal injury.

Stop the cutting means if the machine has to be tilted for transportation, when crossing surfaces other than grass and when transporting the machine to and from the area to be used.

Do not tilt the machine when switching on the motor, except if the machine has to be tilted for starting. In this case, do not tilt it more than absolutely necessary and lift only the part which is away from the operator.

Stop the machine, and remove plug from the socket, and make sure that all moving parts have come to a complete stop:

- After striking a foreign object, inspect the machine for damage and make repairs before restarting and operating the machine
- If the machine starts to vibrate abnormally, immediately inspect for damage, replace or repair any damaged parts and check for and tighten any loose parts.

Maintain the mower at regular intervals.

This will extend the working life of the mower.

Only use spare parts recommended by GARDENA.

This is the only way to ensure safe use of the mower.

Be careful during adjustment of the machine to prevent entrapment of the fingers between moving cutting means and fixed parts of the machine.

Always allow the machine to cool down before storing.

When servicing the cutting means be aware that, even though the power source is switched off, the cutting means can still be moved.

We recommend to wear a hearing protection.

1.3 Additional safety warnings

1.3.1 Intended use:

The GARDENA Lawnmower is intended to mow lawn in private domestic gardens and allotments.

The product is not intended for long term use (professional use).



DANGER!

Risk of physical injury!

→ Do not use the product to cut bushes, hedges, shrubs, to cut of climbers or grass on roofs or balcony boxes, to chop up branches, twigs and to level irregularities in the soil.

→ Do not use the product on a slope steeper than 20° maximum.

1.3.2 Additional electrical safety warnings



DANGER!
Cardiac arrest!

This product makes an electromagnetic field while it operates. This field may under some conditions interfere with active or passive medical implants. To decrease the risk of conditions that can possibly injure or kill, we recommend persons with medical implants to speak with their physician and the medical implant manufacturer before you operate the product.

- Do not use in explosive environment.
- Do not operate the product in rain or wet conditions.
This may increase the risk of electric shock.

1.3.3 Additional personal safety warnings



DANGER!
Risk of suffocation!

Small parts can be easily swallowed. There is also a risk that the polybag can suffocate toddlers.

- **Keep toddlers away when you assemble the product.**
- Do not cut grass by pulling the machine towards you.
- Keep the air inlets clean with a brush before storage.
- Do not reach through openings while using the mower.
- Disabled or weak persons should ask a second person for help with the transport (weight).
- Do not disassemble the product further than the delivery status.
- Use gloves, wear slip resistant shoes and wear eye protection.
- Only start the mower with an upright standed handle.
- Do not overload the mower.
- Never operate the product when you are tired, ill or under the influence of alcohol, drugs, or medicine.

2. ASSEMBLY



DANGER!
Cutting injury due to the blade!

Risk of cut injury due to accidental starting.

- Use gloves.
- Wait for the blade to stop.
- Pull the mains plug out of the mains socket.

2.1 To assemble the handlebar [Fig. A1]:

1. Fold both levers ⑤ outwards.
2. Turn both handlebar holders ② to the operating position.
3. Push both levers ⑤ to the handlebar ①.
4. Unscrew the two pre-assembled screws ③ from the handlebar holders ②.
5. Push the handlebar ① into the handlebar holders ②.
Make sure that the handlebar is completely in place and the holes of the handlebar are inline up with the holes of the handlebar holders.
6. Put both screws ③ in the holes of the openings ② in the mower.
7. Tighten both screws ③ with a screwdriver.
Make sure that the screws are completely tightened.

2.2 To attach the cable to the handlebar [Fig. A2]:

- Attach the cable ④ to the clamps ⑥ on the handlebar ①.
Make sure that the cable is not trapped between the handlebar and the mower, otherwise the cable may be damaged.

2.3 To assemble the grass catcher bag [Fig. A3]:

1. First Push the tongue ⑥ into the two connectors ⑦ at the bottom of the grass catcher bag ⑧ until the connections audibly engages.
Make sure that both connectors are engaged.
2. Then Push the tongue ⑥ into the connector ⑨ on the side of the grass catcher bag ⑧ until the connection audibly engages.
Make sure that the connector is engaged.
3. First push the catcher bag handle ⑩ at the back into the catcher bag cover ⑪.
4. Then push the catcher bag handle ⑩ at the front into the catcher bag cover ⑪ until the connections audibly engages.
Make sure that all connectors are engaged.

3. OPERATION



DANGER!
Cutting injury due to the blade!

Risk of cut injury due to accidental starting.

- Use gloves.
- Wait for the blade to stop.
- Pull the mains plug out of the mains socket.

3.1 To connect the mower [Fig. O1]:



CAUTION!
Electric shock!

To avoid damage to the plug the extension cable must be inserted into the cable lock.

- Before you operate insert the extension cable into the cable lock.

1. Plug the socket ⑫ of the extension cable ⑬ onto the plug ⑭ on the mower.
2. Loop the extension cable ⑬, insert the loop into the cable lock ⑮ and pull tight.
3. Plug the extension cable ⑬ into a mains socket.

3.2 Working position:

- Adjust the height of the handlebar so that you are in an upright position when using the mower.

3.2.1 To adjust the handlebar length [Fig. O2]:

The handlebar length can be adjusted to your body height.

1. Loosen both nuts ⑯.
2. Adjust the handlebar ① to the required length.
3. Tighten both nuts ⑯ again.

3.3 To adjust the cutting height [Fig. O3]:

The cutting height can be adjusted from 35 – 65 mm in 4 positions.

3.3.1 To reduce the cutting height:

- Push the button ⑰ and push the handle ⑱ down to reduce the cutting height.

3.3.2 To increase the cutting height:

- Push the button ⑰ and pull the handle ⑱ upwards to increase the cutting height.

3.4 To mow with the grass catcher bag [Fig. O4]:



DANGER!
Cutting injury due to the blade!

Risk of cut injury due to accidental starting.

- Do not put your hands in the discharge opening.

3.4.1 To put the grass catcher bag into the mower:

1. Lift the protective flap ⑲.
2. Put the grass catcher bag ⑧ into the mower by the handle ⑩.
Make sure that the grass box is securely connected.
3. Start the mower.

3.4.2 To empty the grass catcher bag:

The level indicator ⑳ opens during mowing. When it closes during mowing, the grass catcher bag is full.

1. When the grass catcher bag ⑧ is full, stop the mower.
2. Lift the protective flap ⑲.
3. Remove the grass catcher bag by the handle ⑩.
4. Empty the grass catcher bag ⑧.

3.5 To start/To stop the mower [Fig. O1/O5]:

DANGER!
Risk of physical injury!
 Risk of injury if the product does not stop when the start lever is released.
 → Do not bypass the safety devices or switches.
 → For example do not attach the start lever to the handle.

3.5.1 To start the mower:

The product is provided with a two-handed safety device (start lever and safety interlock) to prevent the product from being turned on by accident.

1. Push the safety interlock ⑳ with one hand and pull the start lever ㉔ with the other hand to the handle.
The mower starts.
2. Release the safety interlock ㉔.

3.5.2 To stop the mower:

→ Release the start lever ㉔.
The mower stops.

3.6 Hints to mow:

3.6.1 Hints to use the mower:

If grass residue is left in the discharge opening, pull the mower backwards about 1 m so that the grass residue can drop out downwards.

To produce a well-maintained lawn, we recommend to cut the lawn regularly once a week if possible. The lawn becomes denser if you cut it frequently.

After relatively long cutting intervals (holiday lawn), first of all cut in one direction with the highest cutting height and then cut in the crosswise direction with the required cutting height. This prevents a possible blockage of the blade by too much grass residue.

If possible, only cut the grass when it is dry. If the grass is damp, the cutting pattern will be uneven.

4. MAINTENANCE

DANGER!
Cutting injury due to the blade!
 Risk of cut injury due to accidental starting.
 → Use gloves.
 → Wait for the blade to stop.
 → Pull the mains plug out of the mains socket.

4.1 To clean the mower:

DANGER!
Risk of physical injury!
 Risk of injury and risk of damage to the product.
 → Do not clean the product with water or with a water jet (in particular high-pressure water jet).
 → Do not clean with chemicals including petrol or solvents. Some can destroy critical plastic parts.

The airflow slots must always be clean.

→ Clean the overside and underside of the mower after each use.

4.1.1 To clean the overside of the mower:

1. Clean the overside with a damp cloth.
2. Clean the airflow slots and the grass box with a soft brush (do not use sharp objects).

4.1.2 To clean the underside of the mower [Fig. M1]:

1. Lay the mower on its side carefully.
2. Clean the underside, the blade and the discharge opening ㉓ with a soft brush (do not use sharp objects).

4.1.3 To clean the grass catcher bag:

→ Clean the grass catcher bag with a soft brush (do not use sharp objects).

5. STORAGE

5.1 To put into storage:

The product must be stored away from children.

1. Pull the mains plug out of the mains socket.
2. Empty the grass catcher bag.
3. Clean the mower (see 4. MAINTENANCE).
4. Store the mower in a dry, enclosed and frost-free place.

5.1.1 Storage position to save space [Fig. S1]:

1. Fold both levers ㉓ outwards.
2. Fold the handlebar ① downwards onto the mower.
Make sure that the cable is not trapped between the handlebar and the mower, otherwise the cable may be damaged.
3. Push both levers ㉓ to the handlebar ①.

6. TROUBLESHOOTING

DANGER!
Cutting injury due to the blade!
 Risk of cut injury due to accidental starting.
 → Use gloves.
 → Wait for the blade to stop.
 → Pull the mains plug out of the mains socket.

6.1 To replace the blade:

DANGER!
Risk of physical injury!
 Risk of cutting injuries if a damaged or bent knife or one with unbalanced or chipped cutting edges rotates.
 → Do not use the mower when the blade is damaged, bent, out of balance or has chipped edges.
 → Do not regrind the blade.

The **GARDENA spare parts** are available from your **GARDENA dealer** or from the **GARDENA service**.

1. Only use an original **GARDENA Replacement blade Art. 4103**
2. Let the blade be replaced by the GARDENA Service or a specialist dealer authorised by GARDENA.

6.2 Troubleshooting table:

Problem	Possible Cause	Remedy
Mower does not start	Extension cable is disconnected or damaged.	→ Connect the extension cable or if necessary replace it.
Motor is blocked	Obstacle blocks the motor.	→ Remove the obstacle.
	Cutting height is too low.	→ Increase the cutting height.
Loud noises, the mower is rattling	Screws on motor, its fixing or on the mower chasing are loose.	→ Let the screws be tightened by an authorised specialist dealer or the GARDENA Service.
Mower runs unevenly or vibrates strongly	Blade is damaged or worn.	→ Replace the blade.
	Blade bolt is released.	→ Tighten the blade bolt.
	Blade is very dirty.	→ Clean the mower. If this does not solve the problem, contact the GARDENA Service.
Lawn is not cleanly mowed	Blade is blunt or damaged.	→ Replace the blade.
	Cutting height is too low.	→ Increase the cutting height.

NOTE:

Repairs must only be done by the GARDENA service departments or specialist dealers approved by GARDENA.

→ For any other malfunctions please contact the GARDENA service department.

7. TECHNICAL DATA

Electric Lawnmower	Unit	Value (Art. 14637)
Rated power	W	1800
Mains voltage	V (AC)	230
Mains frequency	Hz	50 / 60
Speed of rotation cutting blade	rpm	3500
Cutting width	cm	37
Cutting height adjustment (4 positions)	mm	35 – 65
Volume of grass catcher bag	l	45
Weight	kg	14.2
Sound pressure level L_{pA} ¹⁾ Uncertainty k_{pA}	dB (A)	83 3
Sound power level L_{WA} ²⁾ : measured / guaranteed Uncertainty k_{WA}	dB (A)	94 / 96 1.2
Hand/arm vibration a_{vhw} ¹⁾ Uncertainty k_{vhw}	m/s ²	≤ 2.5 1.5

Measuring process complying with: ¹⁾ EN IEC 62841-4-3 ²⁾ RL 2000/14/EC / S.I. 2001 No. 1701



NOTE: The stated vibration emission value has been measured according to a standardised test procedure and can be used for comparison of one electric power tool with another. It can also be used for preliminary evaluation of exposure. The vibration emission value can vary during actual use of the electric power tool depending on the ways in which the machine is used. As a safety measure, you should work with the machine for a maximum of 1 hour without interruption.

8. ACCESSORIES/SPARE PARTS

GARDENA Replacement Blade As replacement for blunt blade. Art. 4103

9. SERVICE

Please contact the address on the enclosed warranty card.

10. DISPOSAL**10.1 Disposal of the mower**

(according to Directive 2012/19/EU/S.I. 2013 No. 3113):



The product must not be disposed of to normal household waste. It must be disposed of in line with local environmental regulations.

IMPORTANT!

→ Dispose of the product through or via your local recycling collection centre.

fr Tondeuse sur batterie

1. CONSIGNES DE SÉCURITÉ	12
2. MONTAGE	14
3. UTILISATION	14
4. MAINTENANCE	15
5. ENTREPOSAGE	15
6. DÉPANNAGE	15
7. CARACTÉRISTIQUES TECHNIQUES	16
8. ACCESSOIRES/PIÈCES DE RECHANGE	16
9. SERVICE	16
10. ÉLIMINATION	16

Traduction des instructions originales.**1. CONSIGNES DE SÉCURITÉ****1.1 Explication des symboles :**

Lisez le mode d'emploi.



AVERTISSEMENT – Attention aux objets éjectés – gardez les passants à distance.



AVERTISSEMENT – Débranchez la fiche avant les travaux de maintenance ou si le câble d'alimentation est endommagé.



AVERTISSEMENT – Gardez le câble d'alimentation à distance des lames.



AVERTISSEMENT – Gardez mains et pieds à distance des lames. Les lames continuent de tourner après avoir éteint le moteur.



AVERTISSEMENT – Débranchez la batterie avant les travaux de maintenance.



AVERTISSEMENT – Retirez le dispositif de verrouillage avant les travaux de maintenance.



AVERTISSEMENT – Actionnez le dispositif de verrouillage avant les travaux de maintenance.

1.2 Consignes de sécurité générales**1.2.1 Consignes de sécurité générales pour les machines**

AVERTISSEMENT !

Lisez toutes les consignes de sécurité, instructions, illustrations et caractéristiques techniques dont cette machine est pourvue.

Tout manquement au respect des consignes de sécurité et instructions peut être la cause d'un choc électrique, d'un incendie et/ou de blessures graves.

Conservez toutes les consignes de sécurité et instructions pour référence future. Le terme « machine » utilisé dans les consignes de sécurité se rapporte aux machines (avec cordon d'alimentation) alimentées sur le secteur domestique et à toutes les machines sans fil alimentées par des batteries (sans cordon d'alimentation).

1) Sécurité sur le lieu de travail

a) Assurez-vous que toutes les zones de travail sont propres et bien éclairées. Le désordre ou les zones de travail non éclairées peuvent entraîner des accidents.

b) N'utilisez pas la machine dans un environnement explosif, dans lequel se trouvent des liquides inflammables, des gaz ou des poussières. Les machines créent des étincelles qui peuvent provoquer l'inflammation de la poussière ou des vapeurs.

c) Maintenez les enfants et autres personnes à distance pendant l'utilisation de la machine. Les distractions peuvent être la cause d'une perte de contrôle de la machine.

2) Sécurité électrique

a) La fiche de la machine doit être adaptée à la prise de courant. La fiche ne doit jamais être modifiée de quelque manière que ce soit. N'utilisez jamais d'adaptateur avec des machines mises à la terre. Les fiches d'origine et les prises correspondantes réduisent les risques de choc électrique.

b) Évitez tout contact corporel avec les surfaces mises à la terre, telles que les tuyaux, les appareils de chauffage, les cuisinières et les réfrigérateurs.

Si votre corps est relié à la terre, le risque de choc électrique est supérieur.

c) N'exposez pas les machines à la pluie ou à l'humidité.

De l'eau qui pénètre dans une machine augmente le risque de choc électrique.

d) Ne détournez pas le câble de raccordement de son usage, pour porter ou suspendre la machine ou pour débrancher la fiche de la prise. Maintenez le câble à distance de toute source de chaleur, d'huile, de bords coupants ou de pièces de la machine en mouvement.

Un câble endommagé ou emmêlé augmente le risque de choc électrique.

e) Lors de l'utilisation d'une machine en extérieur, utilisez uniquement des câbles d'extension appropriés pour une utilisation extérieure.

L'utilisation d'un câble d'extension approprié pour une utilisation extérieure réduit le risque de choc électrique.

f) Si l'utilisation d'une machine dans un lieu humide est inévitable, branchez la machine sur une alimentation électrique protégée par un disjoncteur différentiel.

La présence d'un disjoncteur différentiel réduit le risque de choc électrique.

3) Sécurité des personnes

a) Soyez attentif et restez concentré sur le travail en cours et utilisez la machine de manière raisonnable. N'utilisez pas une machine si vous êtes fatigué ou sous l'influence de drogues, d'alcool ou de médicaments. Il suffit d'un moment d'inattention pendant l'utilisation d'une machine pour se blesser gravement.

b) Portez les équipements de protection individuelle et toujours des lunettes de protection.

Le port des équipements de protection individuelle tels que le masque antipoussière, les chaussures de sécurité antidérapantes, le casque de protection ou les protections auditives, en fonction de la nature et de l'utilisation de la machine réduit le risque de blessures.

c) Évitez tout risque de mise en service accidentelle. Assurez-vous que la machine est sur la position arrêt avant de brancher l'alimentation électrique et/ou la batterie, de saisir la machine ou de la transporter.

Il est dangereux de porter la machine en conservant le doigt sur l'interrupteur ou de brancher l'appareil à l'alimentation électrique alors que l'interrupteur est en position marche.

d) Retirez tout outil de réglage ou clé avant d'allumer la machine.

Un outil ou une clé se trouvant dans une pièce de la machine en mouvement peut causer des blessures.

e) Évitez une posture anormale. Veillez toujours à adopter une position stable et à maintenir l'équilibre à tout moment.

Cela permet de mieux contrôler la machine dans des situations inattendues.

f) Portez des vêtements appropriés. Ne portez pas de vêtements amples ou des bijoux. Maintenez les cheveux, les habits et les gants de jardin hors de portée des pièces de l'outil en mouvement.

Les vêtements amples, les bijoux ou les cheveux longs peuvent être happés par les pièces de l'outil en mouvement.

g) Si des dispositifs d'extraction et de collection de la poussière peuvent être montés, il convient de les mettre en place et de les utiliser correctement. L'utilisation d'un dispositif d'extraction de poussière réduit les risques inhérents à la présence de poussière.

h) Ne vous donnez pas un faux sentiment de sécurité et ne passez pas outre les règles de sécurité des machines, même si vous êtes déjà familiarisé avec la machine après l'avoir beaucoup utilisée.

Une manipulation inattentive peut entraîner de graves blessures en une fraction de secondes.

4) Utilisation et traitement de la machine

a) Ne forcez pas en utilisant la machine. Utilisez la machine adaptée à votre travail. La machine appropriée permettra de mieux réaliser la tâche et de manière plus sûre au régime indiqué.

b) N'utilisez pas la machine si l'interrupteur est défectueux.

Toute machine qui ne peut pas être contrôlée par son interrupteur est dangereuse et doit être réparée.

c) Débranchez la fiche de la prise électrique et/ou retirez la batterie avant d'effectuer des réglages de la machine, de changer d'accessoires ou de ranger la machine. De telles mesures préventives réduisent le risque de démarrage accidentel de la machine.

d) Rangez les machines non utilisées hors de portée des enfants. N'autorisez pas des personnes qui ne sont pas familières avec l'utilisation de cette machine et qui n'ont pas lu ces instructions à s'en servir. Les machines sont dangereuses entre les mains de personnes inexpérimentées.

e) Entretenez les machines avec soin. Vérifiez le bon fonctionnement des pièces mobiles et qu'elles ne coincent pas, qu'il n'y a pas de pièces fracturées ou autrement endommagées qui puissent affecter le fonctionnement de la machine. En cas de dommages, faites réparer la machine avant de l'utiliser.

Un grand nombre d'accidents résultent d'un mauvais entretien des machines.

f) Maintenez les outils de coupe aiguisés et propres.

Des outils de coupe bien entretenus et bien aiguisés présentent moins de risques de se coincer et sont plus faciles à contrôler.

g) Utilisez la machine, ses accessoires et les outils insérables, etc. conformément à ces instructions, en tenant compte des conditions de travail et de la tâche à réaliser.

L'utilisation de machines pour des applications différentes de celles pour lesquelles elles ont été conçues peut être la cause d'une situation dangereuse.

h) Maintenez les poignées et surfaces de poignée sèches, propres et exemptes d'huile et de graisse.

Des poignées et surfaces de poignée glissantes ne permettent pas une utilisation et un contrôle sûrs de la machine dans des situations imprévues.

5) Service

Confiez la réparation de votre machine uniquement à du personnel spécialisé et qualifié qui utilisera uniquement des pièces de rechange d'origine. Cela garantit le maintien de la sécurité de la machine.

1.2.2 Consignes de sécurité pour tondeuse

a) N'utilisez pas la tondeuse par mauvais temps et surtout pas en cas d'orage. Ceci réduit le risque d'être touché par la foudre.

b) Explorez minutieusement la zone de tonte à la recherche de faune. La faune peut être blessée par la machine en marche.

c) Explorez minutieusement la zone de tonte et retirez toutes les pierres, toutes les branches, tous les câbles, tous les os et autres corps étrangers. Les objets éjectés peuvent provoquer des blessures.

d) Avant d'utiliser la machine, contrôlez toujours si la lame de tonte et l'unité de tonte ne sont pas émoussées ou endommagées.

Les pièces émoussées ou endommagées augmentent le risque de blessure.

e) Avant d'utiliser le câble d'alimentation et d'éventuels câbles d'extension, contrôlez s'il y a des signes de dommages ou vieillissement. Si le câble d'alimentation est endommagé ou usé en cours d'utilisation, éteignez la machine et ne touchez pas le câble avant d'avoir débranché la fiche. Un câble d'alimentation ou d'extension endommagé peut provoquer un choc électrique, un incendie et/ou de sérieuses blessures.

f) Vérifiez régulièrement si le bac de ramassage d'herbe est usé. Un bac de ramassage d'herbe usé ou endommagé augmente le risque de blessure.

g) Laissez les caches de protection en place. Les caches de protection doivent être fonctionnels et correctement fixés. Un cache de protection lâche, endommagé ou non fonctionnel peut provoquer des blessures.

h) Veillez à ce que les prises d'air soient exemptes de dépôts.

Les prises d'air obstruées et les dépôts peuvent entraîner une surchauffe ou un risque d'incendie.

i) Lorsque vous utilisez la machine, portez toujours des gants de sécurité antidérapants. Ne travaillez jamais pieds nus ou en sandales ouvertes. Vous réduisez ainsi le risque de blessure aux pieds en cas de contact avec la lame de tonte en rotation.

j) Lorsque vous utilisez la machine, portez toujours des pantalons longs.

La peau nue augmente la probabilité de blessures dues à des objets éjectés.

k) N'utilisez pas la machine dans l'herbe mouillée. Ne courez pas non plus. Vous réduisez ainsi le risque de glisser et de tomber, ce qui pourrait provoquer des blessures.

l) N'utilisez pas la machine sur des pentes excessivement raides.

Ceci réduit le risque de perdre le contrôle, de glisser et de tomber, ce qui pourrait provoquer des blessures.

m) Lorsque vous travaillez sur des pentes, adoptez une posture sûre ; travaillez toujours perpendiculairement à la pente, jamais vers le haut ou vers le bas, et soyez toujours extrêmement prudent quand vous changez de direction. Ceci réduit le risque de perdre le contrôle, de glisser et de tomber, ce qui pourrait provoquer des blessures.

n) Soyez particulièrement prudent lorsque vous tondez en reculant ou tirez la machine vers vous.

Ceci réduit le risque de contact avec les pieds ou les jambes.

o) Gardez le câble d'alimentation à distance des lames de tonte. Un câble d'alimentation endommagé peut provoquer un choc électrique, un incendie et/ou de sérieuses blessures.

p) Éteignez la tondeuse et débranchez la fiche si le câble d'alimentation a été happé ou endommagé.

Les câbles happés ou endommagés peuvent accroître le risque de choc électrique.

q) Ne touchez pas les lames ou d'autres pièces dangereuses encore en mouvement. Vous réduisez ainsi le risque d'une blessure due à des pièces en mouvement.

r) Assurez-vous que tous les interrupteurs sont coupés et que la fiche est débranchée avant de retirer des déchets de coupe coincés ou de procéder à la maintenance de la machine. Un fonctionnement inopiné de la machine peut provoquer de sérieuses blessures.

Arrêtez le moyen de coupe si la machine doit être basculée pour le transport, si vous devez franchir d'autres surfaces que de l'herbe et si vous transportez la machine vers ou hors de la zone d'utilisation.

Ne basculez pas la machine lors de la mise en marche du moteur sauf si elle doit l'être pour le démarrage. Dans ce cas, ne basculez pas la machine plus que nécessaire et soulevez uniquement la partie éloignée de l'utilisateur.

Arrêtez la machine, débranchez la fiche de la prise et assurez-vous que toutes les pièces en mouvement sont à l'arrêt :

- après avoir heurté un corps étranger, inspectez la machine à la recherche de dommages et éliminez-les avant de remettre la machine en marche
- Si la machine commence à vibrer de façon inhabituelle, contrôlez immédiatement si elle est endommagée. Remplacez ou réparez toutes les pièces endommagées, contrôlez toutes les pièces desserrées et resserrez-les.

Procédez à la maintenance de la tondeuse à intervalles réguliers.

Vous prolongez ainsi la durée de vie de la tondeuse.

Utilisez uniquement des pièces détachées recommandées par GARDENA. C'est le seul moyen de garantir une utilisation sûre de la tondeuse.

Lorsque vous réglez la machine, veillez à ce que vos doigts ne soient pas coincés entre les moyens de coupe mobiles et les pièces fixes de la machine.

Laissez toujours la machine refroidir avant de la ranger.

Lors de la maintenance du système de coupe, prêtez attention au fait qu'il peut encore bouger même si la source d'alimentation est coupée.

Nous recommandons de porter une protection auditive.

1.3 Consignes de sécurité supplémentaires

1.3.1 Utilisation conforme :

La **Tondeuse GARDENA** est conçue pour tondre la pelouse dans les jardins privés ou familiaux.

Le produit ne convient pas à une utilisation prolongée (usage professionnel).



DANGER !
Risque de blessure !

→ **N'utilisez pas le produit pour couper les buissons, les haies, les arbustes et les plantes vivaces, pour couper les plantes grimpantes ou l'herbe sur les toits ou sur le balcon, pour déchiqeter les branches et brindilles ou pour niveler les irrégularités du sol.**

→ **N'utilisez pas le produit sur les pentes avec une inclinaison de plus de 20°.**

1.3.2 Consignes de sécurité électriques supplémentaires



DANGER !
Arrêt cardiaque !

Ce produit génère un champ électromagnétique en cours de fonctionnement. Dans certaines conditions, ce champ peut avoir des effets sur le fonctionnement d'implants médicaux actifs ou passifs. Pour exclure le danger de situations pouvant entraîner des blessures graves ou mortelles, les personnes disposant d'un implant médical doivent consulter leur médecin et le fabricant de l'implant avant d'utiliser ce produit.

→ Ne pas utiliser dans les environnements explosifs.

→ N'utilisez pas le produit par temps de pluie ou humide.

Cela peut augmenter le risque de choc électrique.

1.3.3 Consignes de sécurité personnelles supplémentaires



DANGER !
Risque d'asphyxie !

Les petites pièces peuvent être avalées. Les petits enfants peuvent s'étouffer avec le sac en plastique.

→ **Maintenez les petits enfants à l'écart pendant le montage.**

→ Ne tondez pas l'herbe en tirant la machine vers vous.

→ Maintenez les prises d'air exemptes de dépôts à l'aide d'une brosse.

→ Pendant l'utilisation de la tondeuse, n'introduisez pas les mains dans les ouvertures.

→ Les personnes atteintes d'un handicap ou n'ayant pas assez de force doivent demander l'aide d'une deuxième personne pour le transport (poids).

→ Ne démontez pas le produit au-delà de l'état de livraison.

→ Portez des gants de travail, des chaussures antidérapantes et une protection visuelle.

→ Démarrez la tondeuse uniquement avec la poignée montée verticalement.

→ Évitez de surcharger la tondeuse.

→ Ne travaillez pas avec le produit si vous êtes fatigué ou malade, ou sous l'influence d'alcool, de drogues ou de médicaments.

2. MONTAGE



DANGER !
Blessure par coupures à cause de la lame !

Risque de coupure en raison d'un démarrage inopiné.

→ Portez des gants de protection.

→ Attendez que la lame soit arrêtée.

→ Débranchez la fiche de la prise.

2.1 Monter le montant [fig. A1] :

1. Rabattez les deux leviers ⑤ vers l'extérieur.
2. Tournez les deux logements du montant ② en position d'utilisation.
3. Pressez les deux leviers ⑤ contre le montant ①.
4. Dévissez les deux vis pré-montées ③ des logements du montant ②.
5. Faites glisser le montant ① dans les logements correspondants ②.
Assurez-vous que le montant est entièrement inséré et que les trous du montant sont alignés sur les trous des logements.
6. Insérez les deux vis ③ dans les trous des logements du montant ②.
7. Serrez les deux vis ③ avec un tournevis.
Assurez-vous que les vis sont bien serrées.

2.2 Fixer le câble au montant [fig. A2] :

→ Fixez le câble ④ aux bornes ⑥, au montant ①.
Veillez à ce que le câble ne reste pas coincé entre le montant et la tondeuse, sans quoi le câble peut être endommagé.

2.3 Monter le sac de ramassage d'herbe [fig. A3] :

1. Pressez tout d'abord la languette ⑥ dans les deux connecteurs ⑦ en bas du sac de ramassage d'herbe ⑧, jusqu'à ce que les connexions s'enclenchent de façon audible.
Assurez-vous que les deux connecteurs sont enclenchés.
2. Pressez alors la languette ⑥ dans le connecteur ⑨ sur le côté du sac de ramassage d'herbe ⑧ jusqu'à ce que la connexion s'enclenche de façon audible.
Assurez-vous que le connecteur est enclenché.
3. Insérez tout d'abord la poignée du sac de ramassage ⑩ à l'arrière dans le couvercle du sac de ramassage ⑪.
4. Pressez ensuite la poignée du sac de ramassage ⑩ à l'avant dans le couvercle du sac de ramassage ⑪ jusqu'à ce que les connexions s'enclenchent de façon audible.
Assurez-vous que tous les connecteurs sont enclenchés.

3. UTILISATION



DANGER !
Blessure par coupures à cause de la lame !

Risque de coupure en raison d'un démarrage inopiné.

→ Portez des gants de protection.

→ Attendez que la lame soit arrêtée.

→ Débranchez la fiche de la prise.

3.1 Connexion de la tondeuse [Fig. O1] :



ATTENTION !
Électrocution !

Pour éviter d'endommager la prise, la rallonge doit être introduite dans le dispositif de protection de câble.

→ Avant la mise en service, insérez la rallonge dans le dispositif de protection de câble.

1. Branchez le connecteur femelle ⑫ de la rallonge ⑬ à la fiche ⑭ de la tondeuse.
2. Formez une boucle avec la rallonge ⑬, insérez la boucle dans le dispositif de protection de câble ⑮ et serrez la boucle.
3. Branchez la fiche de la rallonge ⑬ dans une prise de courant.

3.2 Position de travail :

→ Réglez la hauteur du montant de sorte à vous tenir droit quand vous utilisez la tondeuse.

3.2.1 Régler la longueur du montant [fig. O2] :

La longueur du montant peut être réglée selon votre taille.

1. Desserrez les deux vis ⑯.
2. Réglez le montant ① à la longueur souhaitée.
3. Resserrez les deux écrous ⑰.

3.3 Régler la hauteur de coupe [fig. O3] :

La hauteur de coupe peut être réglée en 4 positions de 35 à 65 mm.

3.3.1 Réduire la hauteur de coupe :

→ Pressez la touche ⑱ et appuyez la poignée ⑳ vers le bas, pour réduire la hauteur de coupe.

3.3.2 Augmenter la hauteur de coupe :

→ Pressez la touche ⑱ et tirez la poignée ⑳ vers le haut, pour augmenter la hauteur de coupe.

3.4 Tondre avec le sac de ramassage d'herbe [fig. O4] :



DANGER !
Blessure par coupures à cause de la lame !

Risque de coupure en raison d'un démarrage inopiné.

→ N'introduisez pas les mains dans l'ouverture d'éjection.

3.4.1 Insérer le sac de ramassage d'herbe dans la tondeuse :

1. Soulevez le clapet de protection ⑰.
2. Insérez le sac de ramassage d'herbe ⑧ dans la tondeuse au niveau de la poignée ⑩.
Assurez-vous que le sac de ramassage d'herbe est fermement en place.
3. Démarrez la tondeuse.

3.4.2 Vider le sac de ramassage d'herbe :

En cours de tonte, l'indicateur de niveau s'ouvre ⑳. Le sac de ramassage d'herbe est plein si celui-ci se ferme en cours de tonte.

1. Si le sac de ramassage d'herbe ⑧ est plein, arrêtez la tondeuse.
2. Soulevez le clapet de protection ⑰.
3. Enlevez le sac de ramassage d'herbe à la poignée ⑩.
4. Videz le sac de ramassage d'herbe ⑧.

3.5 Démarrer/arrêter la tondeuse [fig. O1/O5] :



DANGER ! **Risque de blessure !**

Risque de blessures si le produit ne s'arrête pas lorsque le levier de démarrage est relâché.

- Ne contournez pas les dispositifs de sécurité ou interrupteurs.
- Par exemple, ne fixez pas le levier de démarrage à la poignée.

3.5.1 Démarrer la tondeuse :

Le produit est équipé d'un dispositif de sécurité à deux mains (levier de démarrage et verrouillage de sécurité) qui empêche toute mise en marche accidentelle du produit.

1. Appuyez d'une main sur le verrouillage de sécurité ㉑ et tirez le levier de démarrage ㉒ avec l'autre main vers la poignée.
La tondeuse démarre.
2. Relâchez le verrouillage de sécurité ㉑.

3.5.2 Arrêter la tondeuse :

- Relâchez le levier de démarrage ㉒.
La tondeuse s'arrête.

3.6 Conseils de tonte :

3.6.1 Conseils d'utilisation de la tondeuse :

Si du déchet de tonte se trouve dans l'ouverture d'éjection, tirez la tondeuse env. 1 m vers l'arrière de façon à faire tomber le déchet de tonte.

Pour obtenir une pelouse bien entretenue, nous recommandons de tondre la pelouse régulièrement, si possible une fois par semaine. La pelouse devient plus dense quand elle est tondue régulièrement.

À la suite d'intervalles de tonte plus longs (pelouse de vacances), il convient d'abord de tondre dans un sens en réglant la plus grande hauteur de coupe, puis transversalement avec la hauteur de coupe désirée. Ceci empêche un blocage possible de la lame par un excès de déchets de tonte.

Si possible, tondez la pelouse uniquement à l'état sec. Si l'herbe est humide, le modèle de coupe devient irrégulier.

4. MAINTENANCE



DANGER ! **Blessure par coupures à cause de la lame !**

Risque de coupure en raison d'un démarrage inopiné.

- Portez des gants de protection.
- Attendez que la lame soit arrêtée.
- Débranchez la fiche de la prise.

4.1 Nettoyage de la tondeuse :



DANGER ! **Risque de blessure !**

Risque de blessure et de dommage au produit.

- Ne nettoyez pas le produit avec de l'eau ou avec un jet d'eau (surtout un jet d'eau à haute pression).

→ N'utilisez pas de produits chimiques, ni d'essence ou de solvants pour le nettoyage. Certains peuvent détruire des pièces importantes en plastique.

Les fentes d'aération doivent toujours être propres.

→ Nettoyez le dessus et le dessous de la tondeuse après chaque utilisation.

4.1.1 Nettoyer le dessus de la tondeuse :

1. Nettoyez le dessus de la tondeuse avec un chiffon humide.
2. Nettoyez la fente d'aération avec une brosse souple (n'utilisez pas d'objets tranchants).

4.1.2 Nettoyer le dessous de la tondeuse [fig. M1] :

1. Posez la tondeuse précautionneusement sur le côté.
2. Nettoyez le dessous, la lame et l'ouverture d'éjection ㉓ avec une brosse souple (n'utilisez pas d'objets tranchants).

4.1.3 Nettoyer le sac de ramassage d'herbe :

→ Nettoyez le sac de ramassage d'herbe avec une brosse souple (n'utilisez pas d'objets tranchants).

5. ENTREPOSAGE

5.1 Mise hors service :

Le produit doit être rangé hors de portée des enfants.

1. Débranchez la fiche de la prise.
2. Videz le sac de ramassage d'herbe.
3. Nettoyez la tondeuse (voir 4. MAINTENANCE).
4. Rangez la tondeuse dans un endroit sec, fermé et à l'abri du gel.

5.1.1 Position de rangement peu encombrante [fig. S1] :

1. Rabattez les deux leviers ⑤ vers l'extérieur.
2. Rabattez le montant ① vers le bas sur la tondeuse.
Veillez à ce que le câble ne reste pas coincé entre le montant et la tondeuse, sans quoi le câble peut être endommagé.
3. Pressez les deux leviers ⑤ contre le montant ①.

6. DÉPANNAGE



DANGER ! **Blessure par coupures à cause de la lame !**

Risque de coupure en raison d'un démarrage inopiné.

- Portez des gants de protection.
- Attendez que la lame soit arrêtée.
- Débranchez la fiche de la prise.

6.1 Remplacer les lames :



DANGER ! **Risque de blessure !**

Risque de coupures si la lame tourne alors qu'elle est endommagée, déformée ou déséquilibrée ou qu'elle présente des arêtes de coupe ébréchées.

- N'utilisez pas la tondeuse avec une lame endommagée ou déformée, une lame déséquilibrée ou qui présente des arêtes de coupe ébréchées.
- N'affûtez pas la lame.

Les **pièces de rechange GARDENA** sont disponibles auprès de votre **concessionnaire GARDENA** ou du **service GARDENA**.

1. Utilisez uniquement une **lame de rechange GARDENA** d'origine **réf. 4103**
2. Laissez remplacer la lame par le service GARDENA ou par un concessionnaire GARDENA agréé.

6.2 Tableau des défauts :

Problème	Cause possible	Remède
La tondeuse ne démarre pas	La rallonge n'est pas connectée ou endommagée.	→ Branchez la rallonge ou remplacez-la si nécessaire
Le moteur est bloqué	Un obstacle bloque le moteur.	→ Retirez les obstacles.
	La hauteur de coupe est réglée trop petite.	→ Réglez une hauteur de coupe plus grande.
Bruits intenses, la tondeuse émet des claquements	Les vis du moteur, de la fixation ou du châssis de la tondeuse sont desserrées.	→ Laissez resserrer les vis par un concessionnaire agréé ou par le service GARDENA.
	La lame est émoussée ou endommagée.	→ Remplacez la lame.
	La vis de lame est desserrée.	→ Serrez la vis de lame.
La tondeuse tourne de manière irrégulière ou vibre fortement	La lame est émoussée ou endommagée.	→ Remplacez la lame.
	La vis de lame est desserrée.	→ Serrez la vis de lame.
	La lame est très sale.	→ Nettoyez la tondeuse. Si le problème persiste, adressez-vous au service GARDENA.
La pelouse n'est pas nette	La lame est émoussée ou endommagée.	→ Remplacez la lame.
	La hauteur de coupe est réglée trop petite.	→ Réglez une hauteur de coupe plus grande.

CONSEIL :

Les réparations doivent uniquement être effectuées par les centres de service après-vente GARDENA ainsi que des revendeurs autorisés par GARDENA.

→ Veuillez vous adresser à votre centre de service après-vente GARDENA pour tout autre incident.

7. CARACTÉRISTIQUES TECHNIQUES

Tondeuse électrique	Unité	Valeur (réf. 14637)
Puissance nominale	W	1800
Tension du secteur	V (AC)	230
Fréquence du secteur	Hz	50 / 60
Vitesse de rotation de la lame	trs/min	3500
Largeur de coupe	cm	37
Réglage hauteur de coupe (4 positions)	mm	35 – 65
Volume du sac de ramassage d'herbe	l	45
Poids	kg	14,2
Niveau de pression acoustique $L_{pA}^{1)}$	dB (A)	83
Incertitude k_{pA}		3
Niveau de puissance acoustique $L_{WA}^{2)}$ mesuré/garanti	dB (A)	94 / 96
Incertitude k_{WA}		1,2
Vibration main-bras $a_{vhw}^{1)}$	m/s^2	$\leq 2,5$
Incertitude k_{vhw}		1,5

Procédé de mesure conformément à : ¹⁾ EN IEC 62841-4-3 ²⁾ RL 2000/14/EC / S.I. 2001 No.1701



CONSEIL : la valeur d'émissions de vibrations mentionnée a été mesurée conformément à un procédé de contrôle normalisé et peut être utilisée pour comparer des outils électriques les uns avec les autres. Cette valeur peut également être utilisée pour l'évaluation provisoire de l'exposition. La valeur d'émission des vibrations peut varier pendant l'utilisation effective de l'outil électrique, selon la façon dont la machine est mise en œuvre. Par mesure de sécurité, vous devriez travailler au maximum 1 heure sans interruption avec la machine.

8. ACCESSOIRES/PIÈCES DE RECHANGE

Lames de rechange GARDENA	Pour remplacer les lames émoussées.	réf. 4103
---------------------------	-------------------------------------	-----------

9. SERVICE

Veuillez contacter l'adresse figurant sur le certificat de garantie joint.

10. ÉLIMINATION

10.1 Élimination de la tondeuse

(conformément à la Directive 2012/19/UE / S.I. 2013 n° 3113) :



Le produit ne doit pas être jeté avec les déchets ménagers normaux. Il doit être éliminé conformément aux prescriptions locales de protection de l'environnement en vigueur.

IMPORTANT !

→ Éliminez le produit par le biais de votre point de collecte et de recyclage local.

nl Accu-grasmaaiër

1. VEILIGHEIDSAANWIJZINGEN	16
2. MONTAGE	18
3. BEDIENING	18
4. ONDERHOUD	19
5. OPBERGEN	19
6. STORINGEN VERHELPEN	19
7. TECHNISCHE GEGEVENS	20
8. TOEBEHOREN/ONDERDELEN	20
9. SERVICE	20
10. AFVOEREN	20

Vertaling van de originele instructies.

1. VEILIGHEIDSAANWIJZINGEN

1.1 Uitleg van de symbolen:



Lees de gebruiksaanwijzing.



WAARSCHUWING – Kijk uit voor weggeblazen voorwerpen – houd omstanders uit de buurt.



WAARSCHUWING – Trek de stekker uit het stopcontact vóór onderhoudswerkzaamheden of wanneer het netsnoer is beschadigd.



WAARSCHUWING – Houd het netsnoer uit de buurt van het blad.



WAARSCHUWING – Houd handen en voeten uit de buurt van de bladen. De bladen draaien na het uitschakelen van de motor door.



WAARSCHUWING – Verwijder de accu van de acculader vóór onderhoudswerkzaamheden.



WAARSCHUWING – Verwijder de blokkeervoorziening vóór onderhoudswerkzaamheden.



WAARSCHUWING – Bedien de blokkeervoorziening vóór onderhoudswerkzaamheden.

1.2 Algemene veiligheidsaanwijzingen

1.2.1 Algemene veiligheidsaanwijzingen voor machines



WAARSCHUWING!

Lees alle veiligheidsaanwijzingen, instructies, illustraties en technische gegevens, waarvan deze machine is voorzien.

Nalatigheden bij het in acht nemen van de veiligheidsaanwijzingen en instructies kunnen een elektrische schok, brand en/of ernstige verwondingen veroorzaken.

Bewaar alle veiligheidsaanwijzingen en instructies voor toekomstig gebruik. Het in de veiligheidsaanwijzingen gebruikte begrip "machine" heeft betrekking op machines die met netspanning worden gebruikt (met een netsnoer) en op machines die met een accu werken (zonder netsnoer).

1) Veiligheid op de werkplek

- a) **Houd het gedeelte waar u werkt netjes en goed verlicht.**
Chaos of slecht verlichte werkplekken kunnen leiden tot ongevallen.
- b) **Werk met de machine niet in een explosiegevaarlijke omgeving, waarin zich brandbare vloeistoffen, gassen of stof bevinden.**
Machines veroorzaken vonken die stof of dampen kunnen ontsteken.
- c) **Houd kinderen en andere personen tijdens het gebruik van de machine op afstand.**
Bij afleiding kunt u de controle over de machine verliezen.

2) Elektrische veiligheid

- a) **De aansluitstekker van de machine moet in het stopcontact passen. De stekker mag op geen enkele wijze worden veranderd. Gebruik geen adapterstekkers samen met geaarde machines.**
Onveranderde stekkers en passende contactdozen verkleinen het risico op een elektrische schok.
- b) **Voorkom lichaamscontact met geaarde oppervlakken zoals buizen, verwarming, fornuizen en koelkasten.**
Er bestaat een verhoogd risico op een elektrische schok, wanneer uw lichaam geaard is.
- c) **Houd machines uit de buurt van regen of vocht.**
Het binnendringen van water in een machine verhoogt het risico op een elektrische schok.
- d) **Gebruik de voedingskabel niet anders dan voor de eigenlijke bestemming, dus niet om de machine aan te dragen, aan op te hangen of om de stekker mee uit het stopcontact te trekken. Houd het snoer uit de buurt van hitte, olie, scherpe randen of bewegende machineonderdelen.**
Beschadigde of in elkaar gewikkelde snoeren verhogen het risico op een elektrische schok.
- e) **Wanneer u met een machine in de openlucht werkt, dient u alleen verlengsnoeren te gebruiken die ook geschikt zijn voor gebruik buitenshuis.**
Het gebruik van een verlengsnoer dat geschikt is voor gebruik buitenshuis verkleint het risico op een elektrische schok.
- f) **Wanneer het gebruik van de machine in een vochtige omgeving niet kan worden vermeden, dient u van een aardlekschakelaar gebruik te maken.**
Het gebruik van een aardlekschakelaar verkleint het risico op een elektrische schok.

3) Veiligheid van personen

- a) **Wees attent! Let erop wat u doet en ga verstandig aan het werk met een machine. Gebruik geen machine, wanneer u moe bent of onder invloed staat van drugs, alcohol of medicijnen.**
Eén moment van onoplettendheid bij het gebruik van de machine kan leiden tot ernstige verwondingen.
- b) **Draag een persoonlijke beschermingsuitrusting en altijd een veiligheidsbril.**
Het dragen van een persoonlijke beschermingsuitrusting zoals een stofmasker, slipvast veiligheidsschoenen, een veiligheidshelm of gehoorbescherming, afhankelijk van het type en gebruik van de machine, verkleint het risico op verwondingen.
- c) **Voorkom een onopzettelijke ingebruikname. Zorg ervoor dat de machine uitgeschakeld is voordat u deze op de stroomvoorziening en/of de accu aansluit, de machine oppakt of draagt.**
Wanneer u uw vingers tijdens het dragen van de machine op de schakelaar houdt of de machine ingeschakeld op de stroomvoorziening aansluit, kan dat leiden tot ongevallen.
- d) **Verwijder instelgereedschappen of stelsleutels voordat u de machine inschakelt.**
Gereedschap of sleutels die zich in een draaiende machineonderdeel bevinden, kunnen verwondingen veroorzaken.
- e) **Voorkom een abnormale lichaamshouding. Let erop dat u altijd veilig en stevig staat, en zorg ervoor dat u altijd uw evenwicht behoudt.**
Daardoor hebt u de machine in onverwachte situaties beter onder controle.
- f) **Draag geschikte kleding. Draag geen wijde kleding of sieraden. Houd haar, kleding en handschoenen uit de buurt van bewegende onderdelen.**
Loszittende kleding, sieraden of lang haar kan door bewegende onderdelen worden gegrepen.
- g) **Wanneer stofzuig- en opvangvoorzieningen kunnen worden gemonteerd, dienen deze aangesloten te worden en correct te worden gebruikt.**
Gebruik van een stofzuiging kan risico's door stof verkleinen.
- h) **Waan u niet in schijnveiligheid en houd u altijd aan de veiligheidsregels voor machines, ook wanneer u na veelvuldig gebruik vertrouwd bent met de machine.**
Onoplettend handelen kan binnen een fractie van seconden leiden tot ernstig letsel.

4) Gebruik en behandeling van de machine

- a) **Overbelast de machine niet. Gebruik voor uw werkzaamheden de daarvoor bestemde machine.**
Met de juiste machine werkt u beter en veiliger binnen het vermelde vermogensbereik.
- b) **Gebruik geen machine waarvan de schakelaar defect is.**
Een machine die niet meer in- of uitgeschakeld kan worden, is gevaarlijk en moet worden gerepareerd.
- c) **Trek de stekker uit het stopcontact en/of verwijder de accu voordat u de machines instelt, toebehoren wisselt of de machine weglegt.**
Deze voorzorgsmaatregel verhindert dat de machine onopzettelijk start.
- d) **Berg ongebruikte machines buiten reikwijdte van kinderen op. Laat de machine niet gebruiken door personen die hiermee niet vertrouwd zijn of die deze instructies niet hebben gelezen.**
Machines zijn gevaarlijk wanneer ze door onervaren personen worden gebruikt.
- e) **Onderhoud machines zorgvuldig. Controleer of bewegende onderdelen onberispelijk functioneren en niet klemmen, of onderdelen gebroken zijn of zodanig zijn beschadigd dat de functie van de machine wordt belemmerd. Laat beschadigde onderdelen repareren alvorens de machine te gebruiken.**
Veel ongevallen vinden hun oorzaak in slecht onderhouden machines.
- f) **Houd uw snijgereedschappen scherp en schoon.**
Zorgvuldig onderhouden snijgereedschappen met scherpe snijranden blijven minder snel haken en zijn gemakkelijker te bedienen.

- g) **Gebruik de machine, toebehoren, gebruiksgereedschappen enz. overeenkomstig deze instructies. Houd daarbij rekening met de werkomstandigheden en de uit te voeren werkzaamheden.**
Het gebruik van machines voor andere dan de voorziene toepassingen kan leiden tot gevaarlijke situaties.
- h) **Zorg ervoor dat handgrepen en handgreepvlakken droog en schoon zijn en er geen olie en vet op zit.**
Gladde handgrepen en handgreepvlakken maken een veilige bediening en controle van de machine in onverwachte situaties onmogelijk.

5) Service

Laat uw machine alleen repareren door gekwalificeerd en geschoold personeel en alleen met originele onderdelen.
Daarmee wordt gewaarborgd dat de veiligheid van de machine behouden blijft.

1.2.2 Veiligheidsaanwijzingen voor grasmaaiers

- a) **Gebruik de grasmaaier niet bij slecht weer, vooral niet bij onweer.**
Dit vermindert het risico om door de bliksem te worden getroffen.
- b) **Controleer het te maaien gebied grondig op de aanwezigheid van wilde dieren.**
Wilde dieren kunnen gewond raken door de draaiende machine.
- c) **Controleer het te maaien gebied grondig en verwijder alle stenen, stokken, draden, botten en andere vreemde voorwerpen.**
Weggeslingerde voorwerpen kunnen leiden tot verwondingen.
- d) **Controleer vóór gebruik van de machines altijd of het maaiematen het maaisysteem niet versleten of beschadigd zijn.**
Versleten of beschadigde onderdelen verhogen het risico op verwondingen.
- e) **Controleer het netsnoer en eventuele verlengsnoeren vóór gebruik op tekenen van beschadiging of veroudering. Wordt het netsnoer tijdens het gebruik beschadigd of raakt het versleten, schakel de machine dan uit en raak het snoer niet aan voordat u de stekker uit het stopcontact heeft getrokken.**
Een beschadigd net- of verlengsnoer kan een elektrische schok, brand en/of ernstige verwondingen veroorzaken.
- f) **Controleer de grasopvangbak regelmatig op slijtage.**
Een versleten of beschadigde grasopvangbak verhoogt het risico op verwondingen.
- g) **Laat de mesbeschermingen op hun plaats zitten. Mesbeschermingen moeten gebruiksklaar zijn en volgens de voorschriften zijn bevestigd.**
Een losse, beschadigde of niet goed werkende mesbescherming kan leiden tot verwondingen.
- h) **Zorg dat luchtinlaatopeningen niet dicht gaan zitten door afzettingen.**
Geblokkeerde luchtinlaten en afzettingen kunnen leiden tot oververhitting of brandgevaar.
- i) **Draag tijdens het gebruik van de machine altijd slipvast veiligheidsschoenen. Werk nooit op blote voeten of met open sandalen.**
Daardoor verkleint u het risico op voetletsel door contact met het ronddraaiende maaiematen.
- j) **Draag tijdens het gebruik van de machine altijd een lange broek.**
Een blote huid vergroot de waarschijnlijkheid op verwondingen door wegslingerende objecten.
- k) **Gebruik de machine niet wanneer het gras nat is. Ga tijdens het maaien nooit rennen.**
Daardoor verkleint u het risico op uitglijden en vallen, hetgeen zou kunnen leiden tot verwondingen.
- l) **Gebruik de machine nooit op buitensporig steile hellingen.**
Daarmee wordt het risico verkleind de controle te verliezen, uit te glijden en te vallen, hetgeen zou kunnen leiden tot verwondingen.
- m) **Let er tijdens het werken op hellingen op, dat u stevig staat; werk altijd dwars t.o.v. de helling, nooit naar beneden of naar boven toe, en wees zeer voorzichtig wanneer u van werkrichting verandert.**
Daarmee wordt het risico verkleind de controle te verliezen, uit te glijden en te vallen, hetgeen zou kunnen leiden tot verwondingen.
- n) **Wees vooral voorzichtig bij achteruitmaaien of wanneer u de machine naar u toe trekt.**
Dit verkleint het risico op contact met voeten of benen.
- o) **Houd het netsnoer uit de buurt van het maaiblad.**
Een beschadigd netsnoer kan een elektrische schok, brand en/of ernstige verwondingen veroorzaken.
- p) **Schakel de maaier uit en trek de stekker uit het stopcontact, wanneer het netsnoer verward is geraakt of werd beschadigd.**
Verwarde of beschadigde snoeren kunnen het risico op een elektrische schok verhogen.
- q) **Raak geen blad of andere gevaarlijke onderdelen aan die nog bewegen.**
Daarmee vermindert u het risico op letsel door bewegende onderdelen.
- r) **Zorg ervoor dat alle schakelaars zijn uitgeschakeld en de stekker uit het stopcontact is getrokken, voordat u vastgeklemd materiaal verwijdert of de machine reinigt.**
Een onverwachte werking van de machine kan leiden tot ernstige verwondingen.
- Zet het maaimiddel stil, wanneer de machine voor het transport moet worden gekanteld, bij het rijden over andere oppervlakken dan gras en bij het transporteren van de machine naar het te maaien gebied toe en er vanaf.
- Kantel de machine bij het inschakelen van de motor niet, tenzij de machine voor het starten moet worden gekanteld. In dit geval kantelt u de machine niet meer dan beslist noodzakelijk is, en tilt u alleen het gedeelte omhoog dat van de bediener verwijderd is.
- Zet de machine stil, trek de stekker uit het stopcontact en zorg ervoor dat alle bewegende onderdelen tot stilstand zijn gekomen:
- Nadat u tegen een vreemd voorwerp bent gebotst, dient u de machine op schades te controleren en deze te verhelpen voordat u de machine weer in gebruik neemt
 - Wanneer de machine begint abnormaal te trillen, dient u deze direct op schades te controleren, alle beschadigde onderdelen te vervangen of te repareren en alle losse onderdelen te controleren en vast te draaien.
- Onderhoud de maaier met regelmatige tussenpozen.**
Zo wordt de levensduur van de maaier verlengd.
- Gebruik alleen door GARDENA aanbevolen onderdelen.**
Alleen zo kan een veilig gebruik van de maaier worden gewaarborgd.

Let er bij het afstellen van de machine op dat er geen vingers tussen bewegende maaimiddelen en vaste onderdelen van de machine bekneld raken.

Laat de machine altijd afkoelen voordat u deze opbergt.

Let er bij het onderhoud van het maaisysteem op, dat het maaisysteem ook nog kan bewegen, wanneer de stroombron is uitgeschakeld.

Wij adviseren het dragen van gehoorbescherming.

1.3 Extra veiligheidsaanwijzingen

1.3.1 Gebruik volgens de voorschriften:

De **GARDENA-Grasmaaier** is bedoeld voor het maaien van gazons in particuliere tuinen en in volkstuinen.

Het product is niet geschikt om langdurig te gebruiken (professioneel gebruik).



GEVAAR!

Lichamelijk letsel!

→ **Gebruik het product niet voor het snoeien van struiken, hagen en heesters, voor het snoeien van klimplanten of gras op daken of in balkonbakken, voor het fijnmaken van takken en twijgen en om onregelmatigheden in de bodem vlak te maken.**

→ **Gebruik het product niet op hellingen die steiler zijn dan 20°.**

1.3.2 Aanvullende veiligheidsaanwijzingen inzake elektriciteit



GEVAAR!

Hartstilstand!

Dit product genereert tijdens de werking een elektromagnetisch veld. Dit veld kan onder bepaalde omstandigheden invloed hebben op de werkwijze van actieve of passieve medische implantaten. Om het gevaar van situaties die kunnen leiden tot ernstige of dodelijke verwondingen uit te sluiten, dienen personen met een medisch implantaat hun arts en de fabrikant van het implantaat te raadplegen alvorens dit product te gebruiken.

→ Gebruik deze niet in een explosiegevaarlijke omgeving.

→ Gebruik het product niet bij regen of vocht.

Dit kan het risico op een elektrische schok verhogen.

1.3.3 Aanvullende persoonlijke veiligheidsaanwijzingen



GEVAAR!

Verstikkingsgevaar!

Kleinere onderdelen kunnen gemakkelijk worden ingeslikt. De polyzak vormt een verstikkingsgevaar voor kleine kinderen.

→ **Houd kleine kinderen tijdens de montage uit de buurt.**

→ Maai het gras niet door de machine naar u toe te trekken.

→ Maak de luchtinlaatopeningen schoon met een borstel alvorens de grasmaaier op te bergen.

→ Grijp tijdens het gebruik van de maaier niet in de openingen.

→ Personen met een beperking of zwakke personen dienen voor het transport een tweede persoon om hulp te vragen (gewicht).

→ Demonteer het product niet verder dan de staat waarin het werd geleverd.

→ Draag handschoenen, antislipschoenen en een veiligheidsbril.

→ Start de grasmaaier alleen met rechtopstaande hendel.

→ Voorkom overbelasting van de grasmaaier.

→ Werk niet met het product wanneer u moe of ziek bent of wanneer u onder invloed bent van alcohol, drugs of medicijnen.

2. MONTAGE



GEVAAR!

Snijwonden door het blad!

Risico op snijwonden door onopzettelijk starten.

→ Draag veiligheidshandschoenen.

→ Wacht tot het blad stilstaat.

→ Trek de stekker uit het stopcontact.

2.1 Steel monteren [afb. A1]:

1. Klap beide hendels ⑤ naar buiten.
2. Draai de beide steelopeningen ② naar de bedienpositie.
3. Druk de beide hendels ⑤ tegen de steel ①.
4. Draai de beide voorgemonteerde schroeven ③ uit de steelopeningen ②.
5. Schuif de steel ① in de steelopeningen ②.
Zorg ervoor dat de steel volledig in de openingen is gestoken en dat de gaten in de steel in één lijn liggen met de gaten in de steelopeningen.
6. Steek beide schroeven ③ in de gaten van de steelopeningen ②.

7. Draai beide schroeven ③ vast met een schroevendraaier.
Zorg ervoor dat de schroeven volledig zijn vastgedraaid.

2.2 Kabel aan de hendel bevestigen [afb. A2]:

- Bevestig het snoer ④ in de klemmen ⑥ op de steel ①.
Zorg ervoor dat het snoer niet tussen de steel en de maaier vastgeklemd zit, omdat het snoer anders beschadigd kan raken.

2.3 Grasopvangbak monteren [afb. A3]:

1. Druk eerst de tong ⑥ in de beide verbindingpunten ⑦ aan de onderkant van de grasopvangbak ⑧ totdat de verbindingpunten hoorbaar vastklikken.
Zorg ervoor dat beide verbindingpunten zijn vastgeklikt.
2. Druk de tong ⑥ vervolgens in het verbindingpunt ⑨ aan de zijkant van de grasopvangbak ⑧ totdat de verbinding hoorbaar vastklikt.
Zorg ervoor dat het verbindingpunt is vastgeklikt.
3. Plaats eerst de handgreep van de opvangbak ⑩ achter in het deksel van de opvangbak ⑪.
4. Druk de handgreep van de opvangbak ⑩ daarna aan de voorkant in het deksel van de opvangbak ⑪ totdat de verbindingen hoorbaar vastklikken.
Zorg ervoor dat alle verbindingpunten zijn vastgeklikt.

3. BEDIENING



GEVAAR!

Snijwonden door het blad!

Risico op snijwonden door onopzettelijk starten.

→ Draag veiligheidshandschoenen.

→ Wacht tot het blad stilstaat.

→ Trek de stekker uit het stopcontact.

3.1 Grasmaaier aansluiten [afb. O1]:



LET OP!

Elektrische schok!

Om schade aan de stekker te voorkomen, moet het verlengsnoer in de kabelvergrendeling worden gestoken.

→ Voer het verlengsnoer door de snoervergrendeling alvorens de maaier te gebruiken.

1. Steek de aansluiting ⑫ van het verlengsnoer ⑬ op de stekker ⑭ van de maaier.
2. Maak een lus in het verlengsnoer ⑬, voer de lus door de snoervergrendeling ⑮ en trek de lus vast.
3. Steek de stekker van het verlengsnoer ⑬ in een stopcontact.

3.2 Werkpositie:

- Stel de hoogte van de steel zodanig in dat u rechtop staat, wanneer u de maaier gebruikt.

3.2.1 Steellengte instellen [afb. O2]:

De steellengte kan op uw lichaamsgrootte worden ingesteld.

1. Draai beide moeren ⑯ los.
2. Stel de steel ① in op de gewenste lengte.
3. Draai beide moeren ⑯ weer vast.

3.3 Maaihoogte instellen [afb. O3]:

De maaihoogte kan van 35 – 65 mm in 4 standen worden ingesteld.

3.3.1 Maaihoogte verkleinen:

- Druk op de knop ⑰ en druk de greep ⑱ naar beneden om de maaihoogte te verkleinen.

3.3.2 Maaihoogte vergroten:

- Druk op de knop ⑰ en trek de greep ⑱ naar boven om de maaihoogte te vergroten.

3.4 Maaien met de grasopvangbak [afb. O4]:



GEVAAR!

Snijwonden door het blad!

Risico op snijwonden door onopzettelijk starten.
→ Grijp niet met uw handen in de afvoeropening.

3.4.1 Grasopvangbak op de maaier plaatsen:

1. Til de veiligheidsklep (17) omhoog.
2. Plaats de grasopvangbak (8) aan de handgreep (10) op de maaier.
Zorg ervoor dat de grasopvangbak stevig vastzit.
3. Start de maaier.

3.4.2 Grasopvangbak legen:

Tijdens het maaien gaat de niveau-indicator (20) open. Wanneer deze tijdens het maaien dichtgaat, is de grasopvangbak vol.

1. Wanneer de grasopvangbak (8) vol is, moet de maaier worden stilgezet.
2. Til de veiligheidsklep (17) omhoog.
3. Verwijder de grasopvangbak aan de handgreep (10).
4. Leeg de grasopvangbak (8).

3.5 Maaier starten/stoppen [afb. O1/O5]:



GEVAAR!

Lichamelijk letsel!

Risico op letsel, wanneer het product bij het loslaten van de starthendel niet stopt.

- Omzeil de veiligheidsvoorzieningen of schakelaars niet.
- Maak de starthendel bijvoorbeeld niet aan de handgreep vast.

3.5.1 Maaier starten:

Het product is uitgerust met een tweehands-veiligheidsvoorziening (Start-hendel en veiligheidsblokkering), waardoor onopzettelijk inschakelen van het product wordt voorkomen.

1. Druk de veiligheidsblokkering (2) met een hand in en trek de starthendel (2) met de andere hand naar de handgreep.
De maaier start.
2. Laat de veiligheidsblokkering (2) los.

3.5.2 Maaier stoppen:

- Laat de starthendel (2) los.
De maaier stopt.

3.6 Maaitips:

3.6.1 Tips voor het gebruik van de maaier:

Trek de maaier ca. 1 m naar achteren wanneer er grasresten in de afvoeropening zijn achtergebleven, zodat deze er naar beneden kunnen uitvallen.

Voor een goed onderhouden gazon adviseren wij het gras regelmatig te maaien, indien mogelijk één keer per week. Het gazon wordt dichter wanneer er regelmatig wordt gemaaid.

Maai na langere tussenpozen zonder maaien (vakantie) eerst in één richting op de hoogste maaihoogte en vervolgens in dwarsrichting op de gewenste maaihoogte. Dit voorkomt een mogelijke blokkade van het blad door te veel gemaaid materiaal.

Maai het gras indien mogelijk alleen wanneer het droog is. Wanneer het gras vochtig is, wordt het maai patroon onregelmatig.

4. ONDERHOUD



GEVAAR!

Snijwonden door het blad!

Risico op snijwonden door onopzettelijk starten.
→ Draag veiligheidshandschoenen.
→ Wacht tot het blad stilstaat.
→ Trek de stekker uit het stopcontact.

4.1 Maaier reinigen:



GEVAAR!

Lichamelijk letsel!

Verwondingsgevaar en risico op beschadiging van het product.
→ Reinig het product niet met water of een waterstraal (in het bijzonder niet onder hoge druk).
→ Reinig niet met chemicaliën inclusief benzine of oplosmiddelen. Sommige stoffen kunnen belangrijke kunststof onderdelen beschadigen.

De ventilatiegoleuven moeten altijd schoon zijn.

→ Reinig de boven- en onderkant van de maaier na elk gebruik.

4.1.1 Bovenkant van de maaier reinigen:

1. Reinig de bovenkant van de maaier met een vochtige doek.
2. Reinig de luchtstroomsleuven met een zachte borstel (gebruik geen scherpe voorwerpen).

4.1.2 Onderkant van de maaier reinigen [afb. M1]:

1. Leg de maaier voorzichtig op zijn kant.
2. Reinig de onderkant, het blad en de afvoeropening (23) met een zachte borstel (gebruik geen scherpe voorwerpen).

4.1.3 Grasopvangbak reinigen:

→ Reinig de grasopvangbak met een zachte borstel (gebruik geen scherpe voorwerpen).

5. OPBERGEN

5.1 Buitenbedrijfstelling:

Het product moet voor kinderen ontoegankelijk worden bewaard.

1. Trek de stekker uit het stopcontact.
2. Leeg de grasopvangbak.
3. Reinig de maaier (zie 4. ONDERHOUD).
4. Berg de maaier op een droge, dichte en vorstbestendige plaats op.

5.1.1 Ruimtebesparend opbergen [afb. S1]:

1. Klap beide hendels (5) naar buiten.
2. Klap de steel (1) naar beneden op de maaier.
Zorg ervoor dat het snoer niet tussen de steel en de maaier vastgeklemd zit, omdat het snoer anders beschadigd kan raken.
3. Druk de beide hendels (5) tegen de steel (1).

6. STORINGEN VERHELPEN



GEVAAR!

Snijwonden door het blad!

Risico op snijwonden door onopzettelijk starten.
→ Draag veiligheidshandschoenen.
→ Wacht tot het blad stilstaat.
→ Trek de stekker uit het stopcontact.

6.1 Snijblad vervangen:



GEVAAR!

Lichamelijk letsel!

Risico op snijwonden, wanneer een beschadigd of verbogen blad of een blad dat in onbalans is of met beschadigde randen ronddraait.
→ Gebruik de maaier niet met een beschadigd of verbogen blad, met een blad dat in onbalans is of beschadigde randen heeft.
→ Slijp het blad niet.

GARDENA reserveonderdelen zijn verkrijgbaar bij de **GARDENA dealer** of bij de **GARDENA servicedienst**.

1. Gebruik alleen een origineel **GARDENA Reserveblad** art. 4103
2. Laat het mes vervangen door de GARDENA servicedienst of door een door GARDENA erkende gespecialiseerde dealer.

6.2 Storingen-tabel:

Probleem	Mogelijke oorzaak	Oplossing
Maaier start niet	Verlengsnoer is niet aangesloten of is beschadigd.	→ Sluit het verlengsnoer aan of vervang het indien nodig.
Motor is geblokkeerd	Obstakel blokkeert de motor.	→ Verwijder het obstakel.
	Maaihoogte is te klein ingesteld.	→ Stel een grotere maaihoogte in.
Veel lawaai, de maaier ratelt	Schroeven van de motor, van de bevestiging of van de maaierbehuizing zitten los.	→ Laat de schroeven door een erkende gespecialiseerde dealer of door de GARDENA-servicedienst vastdraaien.
	Blad is beschadigd of versleten.	→ Vervang het blad.
	Bladbout zit los.	→ Draai de bladbout vast.
Maaier loopt onregelmatig of trilt hevig	Blad is erg vuil.	→ Reinig de maaier. Wanneer het probleem daardoor niet wordt opgelost, dient u zich te wenden tot de GARDENA servicedienst.
	Mes is bot of beschadigd.	→ Vervang het blad.
	Maaihoogte is te klein ingesteld.	→ Stel een grotere maaihoogte in.

AANWIJZING:

Reparaties mogen alleen door de GARDENA servicecenters en door speciaalzaken worden uitgevoerd, die door GARDENA zijn goedgekeurd.
→ Wendt u zich bij andere storingen tot het GARDENA servicecenter.

7. TECHNISCHE GEGEVENS

Elektrische grasmaaier	Eenheid	Waarde (art. 14637)
Nominaal vermogen	W	1800
Netspanning	V (AC)	230
Netfrequentie	Hz	50 / 60
Toerental van het blad /	t.p.m	3500
Maai breedte	cm	37
Maaihoogte-instelling (4 standen)	mm	35 – 65
Inhoud van de grasopvangbak	l	45
Gewicht	kg	14,2
Geluidsrukniveau $L_{PA}^{(1)}$ Onzekerheid k_{PA}	dB (A)	83 3
Geluidsvermogensniveau $L_{WA}^{(2)}$: gemeten/gegarandeerd Onzekerheid k_{WA}	dB (A)	94 / 96 1,2
Hand-armtrillingen $a_{vhw}^{(1)}$ Onzekerheid k_{vhw}	m/s^2	$\leq 2,5$ 1,5

Meetmethoden volgens: ¹ EN IEC 62841-4-3 ² RL 2000/14/EC / S.I. 2001 No.1701

AANWIJZING: De vermelde vibratie-emissiewaarde werd gemeten overeenkomstig een genormeerde keuringsprocedure en kan worden geraadpleegd om elektrische gereedschappen met elkaar te vergelijken. Deze waarde kan ook worden gebruikt voor de voorlopige beoordeling van de blootstelling. De vibratie-emissiewaarde kan tijdens het werkelijke gebruik van het elektrische gereedschap variëren, al naargelang hoe de machine wordt gebruikt. Als veiligheidsmaatregel dient u maximaal 1 uur zonder onderbreking met de machine te werken.

8. TOEBEHOREN/ONDERDELEN

GARDENA-Reserveblad Als vervanging voor stompe snijbladen. art. 4103

9. SERVICE

Neem contact op via de contactgegevens op de bijgaande garantiekaart.

10. AFVOEREN

10.1 Maaier afvoeren

(conform richtlijn 2012/19/EU / S.I. 2013 No. 3113):



Het product mag niet met het normale huishoudelijke afval worden afgevoerd. Het moet volgens de geldende lokale milieuvorschriften worden afgevoerd.

BELANGRIJK!

→ Voer het product via of door uw plaatselijke recyclinginstantie af.

sv Accu-gräsklippare

1. SÄKERHETSANVISNINGAR	20
2. MONTERING	22
3. HANDHAVANDE	22
4. UNDERHÅLL	23
5. LAGRING	23
6. ÅTGÄRDA FEL	23
7. TEKNISKA DATA	24
8. TILLBEHÖR/RESERVDLAR	24
9. SERVICE	24
10. AVFALLSHANTERING	24

Översättning av originalanvisningarna.

1. SÄKERHETSANVISNINGAR

1.1 Förklaring av symbolerna:



Läs bruksanvisningen.



WARNING – Se upp för objekt som slungas iväg – håll kringstående personer borta.



WARNING – Dra ut kontakten innan underhållsarbete eller om nätkabeln är skadad.



WARNING – Håll nätkabeln borta från knivarna.



WARNING – Håll händer och fötter borta från knivarna. Knivarna fortsätter att gå efter att motorn har stängts av.



WARNING – Frånskilj batteriet innan underhållsarbete.



WARNING – Ta bort spärranordningen innan underhållsarbete.



WARNING – Utlös spärranordningen innan underhållsarbete.

1.2 Allmänna säkerhetsanvisningar

1.2.1 Allmänna säkerhetsanvisningar för maskiner



WARNING!

Läs alla säkerhetsanvisningar, anvisningar, bildtexter och tekniska data som finns på den här maskinen.

Om man bortser från att efterfölja säkerhetsanvisningarna och anvisningarna kan detta leda till elektrisk stöt, brand och/eller allvarliga skador.

Spara alla säkerhetsanvisningar och anvisningar för framtiden.

Begreppet "maskin" som används i säkerhetsanvisningarna avser eldrivna maskiner (med nätkabel) och batteridrivna maskiner (utan nätkabel).

1) Arbetsplats säkerhet

a) Håll arbetsområdet rent och väl upplyst.

Ordning och arbetsområden utan belysning kan leda till olyckor.

b) Arbeta inte med maskinen i explosionsfarlig miljö där det finns brännbara vätskor, gaser eller damm.

Maskiner skapar gnistor som kan antända dammet eller ångorna.

c) Håll barn och andra personer borta när maskinen används.

Blir du distraherad kan du tappa kontrollen över maskinen.

2) Elsäkerhet

a) Maskinens anslutningskontakt måste passa i uttaget. Kontakten får inte förändras på något sätt. Använd inte adapterkontakter tillsammans med jordade maskiner.

Oförändrade kontakter och passande uttag minskar risken för en elektrisk stöt.

b) Undvik kroppskontakt med jordade ytor såsom rör, värmelement, spisar och kylskåp.

Det finns en ökad risk för elektrisk stöt om din kropp är jordad.

c) Håll maskiner borta från regn och väta.

Tränger vatten in i en maskin ökar risken för en elektrisk stöt.

d) Använd inte anslutningskabel för att bära maskinen, hänga upp den eller för att dra ut kontakten ur uttaget. Håll kabeln borta från värme, olja, vassa kanter eller maskindelar som rör sig.

Skadade eller trassliga kablar ökar risken att få en elektrisk stöt.

e) Om du arbetar utomhus med en maskin, använd endast förlängningskablar som är lämpade för utomhusbruk.

Användning av en förlängningskabel lämpad för utomhusbruk minskar risken för en elektrisk stöt.

f) Om det inte går att undvika att använda maskinen i fuktig miljö, använd en jordfelsbrytare.

Att använda en jordfelsbrytare minskar risken för en elektrisk stöt.

3) Säkerhet för personer

a) Var uppmärksam, tänk på vad du gör och var omdömesgill i arbetet med en maskin. Använd inte maskiner om du är trött eller är påverkad av droger, alkohol eller medicin. Ett ögonblicks ouppmärksamhet när maskinen används kan leda till allvarliga skador.

b) Använd personlig skyddsutrustning och alltid skyddsglasögon.

Att använda personlig skyddsutrustning såsom dammask, halksäkra säkerhets skor, skyddshjälm eller hörselskydd, beroende på maskinens typ och användning, minskar risken för skador.

c) Undvik idrifttagning av misstag. Se till att maskinen är frånkopplad innan du ansluter den till strömförsörjningen och/eller ansluter batteriet, lyfter upp den eller bär den.

Om du har fingret på strömbrytaren när du bär maskinen eller om maskinen är påkopplad när den ansluts till strömförsörjningen kan detta leda till olyckor.

d) Ta bort inställningsverktyg eller skruvnycklar innan du kopplar på maskinen. Ett verktyg eller en nyckel som befinner sig i en roterande maskindel kan leda till skador.

e) Undvik en onormal kroppshållning. Se till att stå säkert och håll hela tiden balansen. Du kan då kontrollera maskinen bättre i oväntade situationer.

f) Använd lämpade kläder. Använd inte vida kläder eller smycken.

Håll håret, kläder och handskar borta från delar som roterar.

g) Om dammuppsugnings- och uppsamlingsanordningar kan monteras, ska dessa anslutas och användas på rätt sätt.

Användning av en dammuppsugning kan minska risker från damm.

h) Bli inte för säker på dig själv och ignorera inte säkerhetsreglerna för maskiner, även om du efter lång och frekvent användning är väl förtrogen med maskinen.

Oaktsamt handlande kan inom några få sekunder leda till allvarliga personskador.

4) Användning och behandling av maskinen

a) Överbelasta inte maskinen. Använd en maskin som passar för ditt arbete.

Med en passande maskin arbetar du bättre och säkrare inom det angivna prestandaintervall.

b) Använd inte någon maskin som har defekt strömbrytare.

En maskin som inte längre kan sättas på eller stängas av är farligt och måste repareras.

c) Dra ut kontakten från uttaget och/eller ta bort batteriet innan du gör maskininställningar, byter tillbehörsdelar eller lägger undan maskinen.

De här försiktighetsåtgärderna förhindrar att maskinen startar oavsiktligt.

d) Förvara maskiner som inte används utom räckhåll för barn. Låt inte personer som inte är förtrogena med maskinen eller som inte har läst de här anvisningarna använda den.

Maskiner är farliga om de används av oerfarna personer.

e) Sköt maskiner omsorgsfullt. Kontrollera att rörliga delar fungerar felfritt och inte kärvar, om delar är brutna eller så pass skadade att maskinens funktion påverkas. Låt reparera skadade delar innan maskinen används. Många olyckor beror på dåligt underhållna maskiner.

f) Håll skärverktyg vassa och rena. Noggrant skötta skärverktyg med vassa skärkanter kärvar mindre och är lättare att styra.

g) Använd maskinen, tillbehör, insatsverktyg osv. enligt de här anvisningarna. Ta då hänsyn till arbetsförhållandena och arbetet som skall utföras. Att använda maskiner till annat än det avsedda arbetet kan leda till farliga situationer.

h) Håll handtag och greppytor torra, rena och fria från olja och fett. Hala handtag och greppytor hindrar ett säkert handhavande och kontroll över maskinen i oförutsedda situationer.

5) Service

Låt endast kvalificerad fackpersonal reparera maskinen och endast med originalreservdelar. Därmed säkerställs att maskinens säkerhet bibehålls.

1.2.2 Säkerhetsanvisningar för gräsklippare

a) Använd inte gräsklipparen om det är dåligt väder, särskilt inte vid åska.

Detta minskar risken att träffas av en blix.

b) Undersök noga om det finns vilda djur i klippområdet.

Vilda djur kan skadas av maskinen som är igång.

c) Undersök klippområdet noga och ta bort alla stenar, pinnar, trådar, ben och andra främmande föremål.

Delar som slungas ut kan förorsaka personskador.

d) Innan maskinerna används, kontrollera alltid att kniven och klippaggregatet inte är slitna eller skadade.

Slitna eller skadade delar ökar risken för personskador.

e) Kontrollera nätkabeln och eventuella förlängningskablar innan användningen om det finns tecken på skador eller åldrande. Om nätkabeln skadas eller slits vid användningen, stäng av maskinen och berör inte kabeln innan du har dragit ut kontakten.

En skadad nät- eller förlängningskabel kan leda till elektrisk stöt, brand och/eller allvarliga personskador.

f) Kontrollera med jämna mellanrum om gräsuppsamlaren är sliten eller nött.

En sliten eller skadad gräsuppsamlare ökar risken för personskador.

g) Låt skyddsövertäckningar sitta kvar. Skyddsövertäckningar måste vara funktionsdugliga och korrekt fastsatta. En lös, skadad eller ej korrekt fungerande skyddsövertäckning kan leda till personskador.

h) Håll luftinloppsöppningar fria från avlagringar. Blockerade luftinlopp och avlagringar kan leda till överhettning eller brandrisk.

i) Använd alltid halksäkra skyddsskor när maskinen används. Arbeta aldrig barfota eller med öppna sandaler. Därigenom undviker du risken för en fotskada vid kontakt med den roterande kniven.

j) Använd alltid långbyxor när maskinen används.

Bar hud ökar sannolikheten för personskador från objekt som slungas ut.

k) Använd inte maskinen i vått gräs. Gå när du håller på, spring aldrig.

Du minskar då risken att halka och ramla, vilket skulle kunna leda till personskador.

l) Använd inte maskinen på för branta sluttningar. Detta minskar risken att tappa kontrollen, halka och ramla, vilket skulle kunna leda till personskador.

m) När du arbetar på sluttningar, se till att stå stabil; arbeta alltid på tvären mot sluttningen, aldrig uppåt eller nedåt, och var extremt försiktig när du ändrar arbetsriktning. Detta minskar risken att tappa kontrollen, halka och ramla, vilket skulle kunna leda till personskador.

n) Var extra försiktig när du klipper bakåt eller om du drar maskinen mot dig. Detta minskar risken att komma i kontakt med fötter eller ben.

o) Håll nätkabeln borta från knivarna. En skadad nätkabel kan leda till elektrisk stöt, brand och/eller allvarliga personskador.

p) Stäng av gräsklipparen och dra ut kontakten om nätkabeln har fastnat eller har skadats. Ledningar som har fastnat eller skadats kan öka risken för en elektrisk stöt.

q) Berör inte knivar eller andra farliga delar som fortfarande rör sig.

Detta minskar risken för en personskada genom delar som rör sig.

r) Se till att alla brytare är avstängda och nätkontakten utdragen innan du tar bort material som har fastnat eller rengör maskinen.

Om maskinen går oväntat kan det leda till allvarliga personskador.

Stoppa klipporgan om maskinen måste tippas för transport, om du korsar andra ytor än gräs och när maskinen transporteras till och från användningsområdet.

Tippa inte maskinen när motorn startas så tillvida inte maskinen måste tippas för att startas. I detta fall tippar du inte maskinen mer än absolut nödvändigt och lyfter endast upp den del som är på bort från användaren.

Stanna maskinen, dra ut kontakten från uttaget och se till att alla rörliga delar har stannat:

- Efter påkörning mot främmande föremål, undersök om maskinen har skador och åtgärda dem innan du använder maskinen igen
- Om maskinen börjar vibrera onormalt, kontrollera direkt om det finns skador, byt ut eller reparera alla skadade delar och kontrollera alla lösa delar och dra åt dem.

Underhåll gräsklipparen med jämna mellanrum.

Du förlänger då gräsklipparens livslängd.

Använd endast reservdelar som rekommenderas av GARDENA.

Det är enda sättet att garantera säker användning av gräsklipparen.

När maskinen ställs in, se till att fingrarna inte kläms mellan rörliga klipporgan och fasta delar på maskinen.

Låt alltid maskinen svalna innan du förvarar den.

När skärverket underhålls, se till att det fortfarande går att flytta på också när strömkällan är frånkopplad.

Vi rekommenderar att ett hörselskydd används.

1.3 Extra säkerhetsanvisningar

1.3.1 Avsedd användning:

GARDENA Gräsklipparen är avsedd för att klippa gräs i privata trädgårdar.

Produkten är inte konstruerad för långtidsanvändning (professionell användning).



FARA!

Kroppsskada!

→ Använd inte produkten för att klippa snår, häckar, buskar och perenner, för att klippa klätterväxter eller gräs på tak eller på balkongen, för

att sönderdela grenar och kvistar eller för att jämna ut ojämnheter på marken.

→ Använd inte produkten i sluttningar med en lutning på mer än 20°.

1.3.2 Extra säkerhetsanvisningar för el



FARA!

Hjärtstillestånd!

Den här produkten skapar ett elektromagnetiskt fält under driften. Det här fältet kan under vissa omständigheter påverka funktionssättet för aktiva eller passiva medicinska implantat. För att utesluta faran från situationer som kan leda till allvarliga eller dödliga skador, bör personer med ett medicinskt implantat konsultera läkare och tillverkaren av implantatet innan den här produkten används.

→ Använd inte i explosionsfarlig miljö.

→ Använd inte produkten när det regnar eller är blött.

Detta kan öka risken för en elektrisk stöt.

1.3.3 Extra säkerhetsanvisningar för personer



FARA!

Kvävningsfara!

Mindre delar kan lätt sväljas. Plastpåsar innebär kvävningsfara för små barn.

→ Håll små barn borta under monteringen.

→ Klipp inte gräset genom att dra maskinen mot dig.

→ Rengör luftintagen med en borste innan förvaring.

→ Ta inte in i öppningarna när gräsklipparen används.

→ Personer med funktionsnedsättning eller svaga personer ska be en andra person om hjälp för transporten (vikt).

→ Plocka inte isär produkten mer än den status den hade vid leveransen.

→ Använd handskar, halksäkra skor och ögonskydd.

→ Starta endast gräsklipparen med upprätt monterat handtag.

→ Undvik att överbelasta gräsklipparen.

→ Arbeta inte med produkten om du är sjuk eller trött eller är påverkad av alkohol, droger eller mediciner.

2. MONTERING



FARA!

Skärskada genom kniven!

Risk för skärskador genom oavsiktlig start.

→ Använd skyddshandskar.

→ Vänta tills kniven står still.

→ Dra ut kontakten från uttaget.

2.1 Montera handtaget [bild A1]:

1. Fäll båda spakarna ⑤ utåt.
2. Vrid båda handtagsfästena ② till användningsläget.
3. Tryck båda spakarna ⑤ mot handtaget ①.
4. Skruva ut de båda förmonterade skruvarna ③ från handtagsfästena ②.
5. Skjut in handtaget ① i handtagsfästena ②.
Se till att handtaget är helt isatt och att hålen i handtaget är riktade mot hålen i handtagsfästena.
6. Sätt in båda skruvarna ③ i hålen i handtagsfästena ②.
7. Dra åt båda skruvarna ③ med en skruvmejsel.
Se till att skruvarna är helt åtdragna.

2.2 Fästa kabeln på handtaget [bild A2]:

- Fäst kabeln ④ på klämmorna ⑤ på handtaget ①.
Se till att kabeln inte är klämd mellan handtaget och gräsklipparen, eftersom annars kabeln kan skadas.

2.3 Montera gräsupsamlare [bild A3]:

1. Tryck först in tungan ⑥ i de båda kopplingarna ⑦ nere på gräsupsamlaren ⑧ så det hörs att kopplingarna hakar in.
Se till att de båda kopplingarna har hakat in.
2. Tryck sedan in tungan ⑥ i kopplingen ⑨ på sidan på gräsupsamlaren ⑧ så det hörs att kopplingen hakar in.
Se till att kopplingen har hakat in.
3. Sätt först in uppsamlarens handtag ⑩ bak i uppsamlarens lock ⑪.
4. Tryck sedan in uppsamlarens handtag ⑩ framme i uppsamlarens lock ⑪ så det hörs att kopplingarna hakar in.
Se till att alla kopplingarna har hakat in.

3. HANDHAVANDE



FARA!

Skärskada genom kniven!

Risk för skärskador genom oavsiktlig start.

→ Använd skyddshandskar.

→ Vänta tills kniven står still.

→ Dra ut kontakten från uttaget.

3.1 Ansluta gräsklipparen [bild O1]:



FARA!

Elektrisk stöt!

För att undvika skador på kontakten måste förlängningskabeln föras in i kabelsäkringen.

→ För in förlängningskabeln i kabelsäkringen innan användningen.

1. Sätt uttaget ⑫ på förlängningskabeln ⑬ på kontakten ⑭ på gräsklipparen.
2. Gör en ögla med förlängningskabeln ⑬, dra in ögla i kabelsäkringen ⑮ och dra åt ögla.
3. Sätt in kontakten på förlängningskabel ⑬ i ett eluttag.

3.2 Arbetsläge:

→ Ställ in höjden på handtaget så att du står rakt när du använder gräsklipparen.

3.2.1 Ställa in handtagslängd [bild O2]:

Handtagslängden kan ställas in efter din längd.

1. Lossa båda muttrarna ⑯.
2. Ställ in handtaget ① på den önskade längden.
3. Dra åt de båda muttrarna ⑯.

3.3 Ställa in klipphöjd [bild O3]:

Klipphöjden kan ställas in på 35 – 65 mm i 4 lägen.

3.3.1 Minska klipphöjden:

→ Tryck på knappen ⑲ och tryck handtaget ⑳ nedåt för att minska klipphöjden.

3.3.2 Öka klipphöjden:

→ Tryck på knappen ⑲ och dra handtaget ⑳ uppåt för att öka klipphöjden.

3.4 Klippa med gräsupsamlaren [bild O4]:



FARA!

Skärskada genom kniven!

Risk för skärskador genom oavsiktlig start.

→ Ta inte med händerna in i utkastaröppningen.

3.4.1 Sätta in gräsupsamlaren i gräsklipparen:

1. Lyft upp skyddsluckan ⑳.
2. Sätt in gräsupsamlaren ⑧ på handtaget ⑩ på gräsklipparen.
Se till att gräsupsamlaren sitter fast ordentligt.
3. Starta gräsklipparen.

3.4.2 Tömma gräsupsamlaren:

Vid klippning öppnas nivåangivelsen ㉑. När den stängs vid klippningen är gräsupsamlaren full.

1. Stoppa gräsklipparen när gräsupsamlaren ⑧ är full.
2. Lyft upp skyddsluckan ⑳.
3. Ta ut gräsupsamlaren på handtaget ⑩.
4. Töm gräsupsamlaren ⑧.

3.5 Starta/stoppa gräsklipparen [bild O1/O5]:



FARA!

Kroppsskada!

Risk för personskador om produkten inte stoppar när man släpper startspaken.

→ Kringgå inte säkerhetsanordningarna eller strömbrytare.

→ Fäst exempelvis inte startspaken på handtaget.

3.5.1 Starta gräsklipparen:

Produkten är utrustad med en tvåhands säkerhetsanordning (Startspak och säkerhetsspärr), vilka förhindrar en oavsiktlig start av produkten.

1. Tryck på säkerhetsspärren ② med en hand och dra startspaken ② med den andra handen mot handtaget.

Gräsklipparen startar.

2. Släpp säkerhetsspärren ②.

3.5.2 Stoppa gräsklipparen:

→ Släpp startspaken ②.

Gräsklipparen stannar.

3.6 Klipp tips:

3.6.1 Tips för att använda gräsklipparen:

Om det finns klippt material i utkastaröppningen, dra tillbaka gräsklipparen ca 1 m så att det klippta materialet kan ramla ut nedåt.

För att få en välskött gräsmatta rekommenderar vi att gräset klipps med jämna mellanrum, om det är möjligt en gång per vecka. Gräsmattan blir tätare om den klipps med jämna mellanrum.

Efter längre uppehåll i klipningen (semestergräsmatta) klipp först med den högsta klipphöjden i en riktning och därefter i motsatt riktning på den önskade klipphöjden. Detta förhindrar att kniven eventuellt blockeras av för mycket klippt material.

Klipp helst gräset endast när det är torrt. Om gräset är fuktigt blir klippmönstret ojämnt.

4. UNDERHÅLL



FARA!

Skärskada genom kniven!

Risk för skärskador genom oavsiktlig start.

→ Använd skyddshandskar.

→ Vänta tills kniven står still.

→ Dra ut kontakten från uttaget.

4.1 Rengöra gräsklipparen:



FARA!

Kroppsskada!

Fara för personskador och risk att produkten skadas.

→ Rengör inte produkten med vatten eller vattenstråle (i synnerhet inte vattenstråle med högtryck).

→ Rengör den inte med kemikalier, inklusive bensin eller lösningsmedel. Vissa kan förstöra viktiga plastdelar.

Ventilationsslitsarna måste alltid vara rena.

→ Rengör över- och undersidan av gräsklipparen efter varje användning.

4.1.1 Rengöra ovansidan av gräsklipparen:

1. Rengör ovansidan av gräsklipparen med en fuktig trasa.
2. Rengör luftslitsarna med en mjuk borste (använd inga vassa föremål).

4.1.2 Rengöra undersidan av gräsklipparen [bild M1]:

1. Lägg gräsklipparen försiktigt på sidan.
2. Rengör undersidan, kniven och utkastaröppningen ③ med en mjuk borste (använd inga vassa föremål).

4.1.3 Rengöra gräsupsamlaren:

→ Rengör gräsupsamlaren med en mjuk borste (använd inga vassa föremål).

5. LAGRING

5.1 Urdrifttagning:

Produkten måste förvaras utom räckhåll för barn.

1. Dra ut kontakten från uttaget.
2. Töm gräsupsamlaren.
3. Rengör gräsklipparen (se 4. UNDERHÅLL).
4. Förvara gräsklipparen på ett torrt, stängt och frostsäkert ställe.

5.1.1 Platssparande förvaringsläge [bild S1]:

1. Fäll båda spakarna ⑤ utåt.
2. Fäll ner handtaget ① på gräsklipparen.
Se till att kabeln inte är klämd mellan handtaget och gräsklipparen, eftersom annars kabeln kan skadas.
3. Tryck båda spakarna ⑤ mot handtaget ①.

6. ÅTGÄRDA FEL



FARA!

Skärskada genom kniven!

Risk för skärskador genom oavsiktlig start.

→ Använd skyddshandskar.

→ Vänta tills kniven står still.

→ Dra ut kontakten från uttaget.

6.1 Byta kniv:



FARA!

Kroppsskada!

Fara för skärskador om en skadad eller böjd kniv roterar eller om en kniv roterar med obalans eller stötta skärkanter.

→ Använd inte gräsklipparen med skadad eller böjd kniv, kniv med obalans eller stötta skärkanter.

→ Efterslipa inte kniven.

GARDENA-reservdelarna finns hos din **GARDENA-återförsäljare** eller hos **GARDENA service**.

1. Använd endast en original **GARDENA Reservkniv art. 4103**
2. Låt GARDENA service eller en auktoriserad GARDENA-återförsäljare byta ut kniven.

6.2 Felteckning:

Problem	Möjlig orsak	Åtgärd
Gräsklipparen startar inte	Förlängningskabeln är inte ansluten eller är skadad.	→ Anslut förlängningskabeln eller byt ut den vid behov.
Motorn är blockerad	Hinder blockerar motorn.	→ Ta bort hindret.
	Klipphöjden är för lågt inställd.	→ Ställ in en högre klipphöjd.
Högt ljud, gräsklipparen skramlar	Lösa skruvar på motorn, fastsättningen eller på gräsklipparens hölje.	→ Låt en auktoriserad GARDENA-återförsäljare eller GARDENA service efterdra skruvarna.
Gräsklipparen går ojämnt eller vibrerar starkt	Kniven är skadad eller sliten.	→ Byt ut kniven.
	Knivskruven är lös.	→ Dra åt knivskruven.
	Kniven är mycket smutsig.	→ Rengör gräsklipparen. Om det inte åtgärdar problemet, kontakta GARDENA service.
Gräsmattan klipps inte jämnt	Kniven är slö eller skadad.	→ Byt ut kniven.
	Klipphöjden är för lågt inställd.	→ Ställ in en högre klipphöjd.

OBSERVERA:

Reparationer får endast utföras av GARDENA servicecentren och av fackhandel som är auktoriserad av GARDENA.

→ Vid andra störningar, kontakta GARDENA servicecenter.

7. TEKNISKA DATA

Elektrisk gräsklippare	Enhet	Värde (art. 14637)
Märkeffekt	W	1800
Nätspänning	V (AC)	230
Nätfrekvens	Hz	50 / 60
Knivens varvtal	r/min	3500
Klippbredd	cm	37
Klipphöjdsinställning (4 lägen)	mm	35 – 65
Gräsuppsamlarens volym	l	45
Vikt	kg	14,2
Ljudtrycknivå L_{pA} ¹⁾ Osäkerhet k_{pA}	dB (A)	83 3
Ljudeffektsnivå L_{WA} ²⁾ : mätt/garanterat Osäkerhet k_{WA}	dB (A)	94 / 96 1,2
Hand-arm-vibration a_{vhw} ¹⁾ Osäkerhet k_{vhw}	m/s^2	≤ 2,5 1,5

Mätfförfarande enligt: ¹⁾ EN IEC 62841-4-3 ²⁾ RL 2000/14/EC / S.I. 2001 No.1701



OBSERVERA: Det angivna vibrationsnivåvärdet har mätts enligt ett normerat provningsförfarande och kan användas för att jämföra med andra elverktyg. Detta värde kan även användas för preliminär bedömning av exponeringen. Vibrationsnivåvärdet kan variera vid den faktiska användningen av elverktyget, beroende på hur maskinen används. Som säkerhetsåtgärd bör du arbeta maximalt 1 timme utan avbrott med maskinen.

8. TILLBEHÖR/RESERVDLAR

GARDENA Reservkniv Som ersättning för slöa knivar. art. 4103

9. SERVICE

Vänligen kontakta adressen på det bifogade garantibeviset.

10. AVFALLSHANTERING

10.1 Avfallshantering av gräsklipparen

(enligt direktiv 2012/19/EU / S.I. 2013 No.3113):



Produkten får inte kastas som vanligt hushållsavfall. Den måste avfallshanteras enligt de gällande lokala miljöföreskrifterna.

VIKTIGT!

→ Avfallshanterar produkten via eller genom kommunens återvinningscentral.

da Accu-plæneklipper

1. SIKKERHEDSANVISNINGER	24
2. MONTERING	26
3. BETJENING	26
4. VEDLIGEHOLDELSE	27
5. OPBEVARING	27
6. FEJLLAFHJÆLPNING	27
7. TEKNISKE DATA	27
8. TILBEHØR/RESERVEDELE	28
9. SERVICE	28
10. BORTSKAFFELSE	28

Oversættelse af den originale vejledning.

1. SIKKERHEDSANVISNINGER

1.1 Forklaring på symbolerne:



Læs brugsvejledningen.



ADVARSEL – Vær forsigtig i forhold til objekter, der slynges ud – hold afstand til omkringstående.



ADVARSEL – Træk netstikket ud før vedligeholdelsesarbejde, eller hvis netledningen er beskadiget.



ADVARSEL – Hold netledningen væk fra knivene.



ADVARSEL – Hold hænder og fødder væk fra knivene. Knivene kører videre, efter at motoren er slået fra.



ADVARSEL – Afbryd accuen før vedligeholdelsesarbejde.



ADVARSEL – Fjern spærreanordningen før vedligeholdelsesarbejde.



ADVARSEL – Aktivér spærreanordningen før vedligeholdelsesarbejde.

1.2 Generelle sikkerhedshenvisninger

1.2.1 Generelle sikkerhedshenvisninger for maskiner



ADVARSEL!

Læs alle sikkerhedshenvisninger, anvisninger, illustrationer og tekniske data, som medfølger til denne maskine.

Manglende overholdelse af sikkerhedshenvisningerne og anvisningerne kan medføre elektrisk stød, brand og/eller alvorlige personskader.

Opbevar alle sikkerhedshenvisninger og anvisninger til fremtidig brug.

Begrebet „maskine“, som anvendes i sikkerhedshenvisningerne, anvendes om eldrevne maskiner (med ledning) og maskiner med genopladelig accu (uden ledning).

1) Sikkerhed på arbejdspladsen

a) Dit arbejdsområde skal være rent og godt oplyst.

Uorden eller ikke oplyste arbejdsområder kan medføre ulykker.

b) Arbejd ikke med maskinen i eksplosionsfarlige omgivelser, hvor der er brændbare væsker, gasser eller støv.

Maskiner genererer gnister, som kan antænde støvet eller dampene.

c) Hold børn og andre personer væk fra maskinen under brugen.

Hvis du bliver afledt, kan du miste kontrollen over maskinen.

2) Elektrisk sikkerhed

a) Maskinens tilslutningsstik skal passe i stikdåsen. Stikket må ikke ændres på nogen måde. Undlad at bruge adaptere sammen med jordede maskiner.

Uændrede stik og passende stikdåser mindsker risikoen for et elektrisk stød.

b) Undgå kropskontakt med jordede overflader som fx rør, radiatorer, komfurer og køleskabe.

Faren ved et elektrisk stød er større, hvis din krop er jordet.

- c) Hold maskiner væk fra regn eller fugt. Hvis der trænger vand ind i en maskine, øger det risikoen for et elektrisk stød.
- d) Undlad at bruge el-ledningen til at bære maskinen i, til at hænge den op i eller til at trække stikket ud af stikdåsen. Hold kablet væk fra varme, olie, skarpe kanter eller maskindele, der bevæger sig. Skadede eller sammenfildrede ledninger øger risikoen for et elektrisk stød.
- e) Hvis du arbejder med maskinen udendørs, bør du kun bruge forlængerledninger, som også er beregnet til udendørs brug. At bruge en forlængerledning, der er egnet til udendørs brug, mindsker risikoen for et elektrisk stød.
- f) Hvis det ikke kan undgås at bruge maskinen i fugtige omgivelser, skal du bruge et fejlstrømsrelæ. At bruge et fejlstrømsrelæ mindsker risikoen for et elektrisk stød.

3) Personers sikkerhed

- a) Vær opmærksom, se på det du laver, og brug fornuften, når du arbejder med maskinen. Undlad at bruge maskinen, når du er træt eller påvirket af narko, alkohol eller medicin. Et øjeblik uopmærksomhed under brugen af maskinen kan føre til alvorlige personskader.
- b) Brug personligt sikkerhedsudstyr og altid sikkerhedsbriller. Brug af personligt sikkerhedsudstyr som støvmaske, skridsikre sikkerhedssko, sikkerhedshjelm eller høreværn kan, alt efter maskinens type og brug, mindske risikoen for personskader.
- c) Undgå at værktøjet tændes ved et uheld. Kontrollér, at maskinen er frakoblet, før du tilslutter den til strømforsyningen og/eller accuen, løfter eller bærer den. Hvis du har fingeren på kontakten, når du bærer maskinen, eller sætter stikket i stikdåsen, mens maskinen er tændt, kan dette føre til ulykker.
- d) Fjern justeringsværktøjer eller skruenøgler, før du tænder for maskinen. Et værktøj eller en nøgle, der sidder i en roterende del af maskinen, kan medføre personskader.
- e) Undgå en unormal kropsholdning. Sørg for at stå sikkert og hold altid balancen. Derved kan du bedre kontrollere maskinen i uventede situationer.
- f) Gå i egnet tøj. Undlad at gå i vide klæder eller smykker. Hold hår, klæder og handsker borte fra bevægelige dele. Løs klædning, smykker eller langt hår kan blive grebet af dele, der bevæger sig.
- g) Hvis det er muligt at montere støvsugnings- og opsamlingsanordninger, skal disse tilsluttes og bruges rigtigt. At bruge en støvsuger kan mindske faren pga. støv.
- h) Selvom du er fortrolig med maskinen efter at have anvendt den mange gange, må du ikke at blive uforsigtig og tilsidesætte sikkerhedsreglerne. Uagtsomme handlinger kan inden for få dele af et sekund medføre alvorlige kvæstelser.

4) Brug og behandling af maskinen

- a) Undlad at overbelaste maskinen. Brug den maskine, der er beregnet til dit arbejde. Med den passende maskine arbejder du bedre og mere sikkert i det oplyste område.
- b) Brug ikke en maskine, hvis kontakt er defekt. En maskine, der ikke længere kan tændes eller slukkes, er farlig og skal repareres.
- c) Træk stikket ud af stikdåsen og/eller fjern den genopladelige accu, før du indstiller maskinen, udskifter tilbehør eller lægger maskinen fra dig. Denne sikkerhedsregel forhindrer, at maskinen tændes ved en fejl.
- d) Opbevar maskiner, der ikke bruges, udenfor børns rækkevidde. Lad ikke personer, som ikke er fortrolige med denne maskine eller ikke har læst disse anvisninger, bruge maskinen. Maskiner er farlige, hvis de bruges af uerfarne personer.
- e) Plej maskinen med omhu. Kontrollér, at bevægelige dele fungerer perfekt og ikke er fastklemt, og om der er dele, der er knækket eller beskadiget på en sådan måde, at maskinens funktion er forringet. Få de beskadigede dele repareret, før maskinen bruges. Mange ulykker skyldes dårligt vedligeholdte maskiner.
- f) Hold skærende værktøj skarpt og rent. Omhyggeligt plejet skærende værktøj med skarpe skærekanten sætter sig mindre fast og er lettere at arbejde med.
- g) Brug maskinen, tilbehør, indsatsværktøj osv. i overensstemmelse med disse anvisninger. Tag derved hensyn til arbejdsforholdene og det arbejde, der skal udføres. Det kan medføre farlige situationer at bruge maskinen til andet, end det, de er beregnet til.
- h) Hold håndtag og håndtagsflader tørre, rene og fri for olie og fedt. Ved glatte håndtag og håndtagsflader kan maskiner ikke betjenes og kontrolleres sikkert i uforudsete situationer.

5) Service

Lad kun kvalificeret fagpersonale reparere din maskine og kun med originale reservedele. Dermed sikrer du dig, at maskinens sikkerhed bevares.

1.2.2 Sikkerhedshenvisninger til plæneklipper

- a) Brug ikke plæneklipperen ved dårligt vejr, særligt ikke ved uejr. Det reducerer faren for at blive ramt af et lyn.
- b) Undersøg grundigt, om der er vilde dyr i plænen. Vilde dyr kan blive kvæstet på grund af de kørende maskine.
- c) Undersøg grundigt, om der er sten, grene, wiretråde og andre fremmedlegemer i plænen. Udslyngede dele kan forårsage kvæstelser.
- d) Kontrollér altid før brugen af maskinerne, at kniven og klippeaggregatet ikke er slidte eller beskadigede. Slidte eller beskadigede dele øger faren for tilskadekomst.
- e) Kontrollér netledningen og eventuelle forlængerledninger for tegn på skader eller ældning før brugen. Beskadiges eller slides netledningen

under brugen, skal du frakoble maskinen – berør ikke kablet, før du har trukket netstikket ud. En beskadiget net- eller forlængerledningen kan medføre elektrisk stød, ild og/eller alvorlige skader.

- f) Kontrollér regelmæssigt græsopsamlingsbeholderen for slid eller nedbrydning. En slidt eller beskadiget græsopsamlingsbeholder øger risikoen for tilskadekomst.
- g) Fjern ikke sikkerhedsafdækninger fra deres plads. Sikkerhedsafdækninger skal være funktionsdygtige og fastgjort korrekt. En løs, beskadiget sikkerhedsafdækning eller en afdækning, der ikke fungerer, kan medføre tilskadekomst.
- h) Hold luftindtagsåbninger fri for aflejringer. Blokerede luftindtagsåbninger og aflejringer kan føre til overophedning eller brandfare.
- i) Brug altid skridsikre sikkerhedssko, når du bruger maskinen. Arbejd aldrig barfodet eller med åbne sandaler. Herved reducerer du faren for at kvæste dine fødder ved kontakt med den roterende kniv.
- j) Brug altid lange bukser ved anvendelse af maskinen. Blottet hud øger risikoen for kvæstelser på grund af objekter, der slynges ud.
- k) Brug ikke maskinen i vådt græs. Gå under anvendelsen af maskinen, løb aldrig. Herved nedsætter du faren for at rutsje ud og falde, hvilket kan medføre kvæstelser.
- l) Brug ikke maskinen på meget stejle skrånninger. Hermed reduceres risikoen for at miste kontrollen, rutsje og falde, hvilket kan føre til tilskadekomst.
- m) Sørg for at stå stabilt under arbejde på skrånninger; arbejd altid på tværs på skrånningen, aldrig opad eller nedad, og vær ekstrem forsigtig ved ændring af arbejdsretningen. Herved reduceres risikoen for at miste kontrollen, rutsje og falde, hvilket kan føre til tilskadekomst.

- n) Vær særligt forsigtig, når du bakker med maskinen eller trækker den henimod dig selv. Det reducerer faren for kontakt med fødder eller ben.
- o) Hold netledningen væk fra knivene. En beskadiget netledning kan føre til elektrisk stød, ild og/eller alvorlige skader.
- p) Frakobl plæneklipperen, og træk netstikket ud, såfremt netledningen sætter sig fast eller bliver beskadiget. Fastklemt eller beskadigede ledninger kan øge risikoen for et elektrisk stød.
- q) Berør ikke knive eller andre farlige dele, som stadig bevæger sig. Herved reducerer du risikoen for skade på grund af dele, der bevæger sig.
- r) Kontrollér, at alle kontakter er slået fra, og netstikket er trukket ud, før du fjerner fastsiddende materiale eller vedligeholder maskinen. Hvis maskinen pludselig starter, kan der opstå alvorlige skader.

Stop skæreanordninger, hvis maskinen skal vippe under transporten, hvis du skal krydse andre overflader end græs og ved transport af maskinen til og fra det område, der skal bearbejdes.

Vip ikke maskinen ved tilkobling af motoren, medmindre maskinen skal vippe for at starte. I dette tilfælde må du ikke vippe maskinen mere end absolut nødvendigt, og hæv kun den del, der er længst væk fra brugeren.

Stop maskinen, træk stikket ud af stikdåsen, og kontrollér, at alle bevægelige dele stopper:

- Hvis maskinen har ramt et fremmedlegeme, skal du undersøge maskinen for skader, og udbedre disse, før du tager maskinen i brug igen
- Hvis maskinen begynder at vibrere unormalt, skal du straks undersøge den for skader, udskifte eller reparere beskadigede dele. Kontrollér også alle løse dele, og stram dem.

Vedligehold plæneklipperen med regelmæssige intervaller. På denne måde forlænger du plæneklipperens levetid.

Brug kun reservedele, som GARDENA anbefaler. Kun på denne måde kan plæneklipperen anvendes sikkert.

Sørg ved indstillingen af maskinen for, at dine fingre ikke kommer i klemme mellem bevægelige skæreanordninger og maskinens faste dele.

Lad altid maskinen køle af, før du opbevarer den.

Sørg ved vedligeholdelsen af skæreværket for, at skæreværket stadig kan bevæges ved frakoblet strømkilde.

Vi anbefaler at bruge høreværn.

1.3 Yderligere sikkerhedshenvisninger

1.3.1 Tilsigtet anvendelse:

GARDENA-Plæneklipperen er beregnet til at slå græs i private haver ved hjemmet og i kolonihaver.

Produktet er ikke egnet til langtidsbrug (professionel drift).

 **FARE!**
Legemsbeskadigelse!

→ Undlad at bruge produktet til at klippe buske, hække, buskadser og stauder, til at skære klatrende planter eller græs på tage eller på altanen, til fin-delning af grene og kviste samt til udjævning af ujævnheder i jordoverfladen.

→ Undlad at bruge produktet på skrånninger med en hældning på mere end 20°.

1.3.2 Yderligere elektriske sikkerhedshenvisninger

 **FARE!**
Hjertestop!

Produktet opretter et elektromagnetisk felt under driften. Dette felt kan under bestemte betingelser have indflydelse på funktionen af aktive eller passive medicinske implantater. For at udelukke livsfarlige situationer, der kan medføre alvorlige kvæstelser med døden til følge, bør personer med et medicinsk implantat sætte sig i forbindelse med en læge eller implantatets producent, inden dette produkt anvendes.

→ Brug den ikke i eksplosionsfarlige omgivelser.

→ Brug ikke produktet, når det regner eller er vådt.
Det kan øge risikoen for et elektrisk stød.

1.3.3 Yderligere personlige sikkerhedshenvisninger



FARE!

Fare for kvælning!

Små dele kan nemt sluges. Der er risiko for, at små børn kan blive kvælt i polyposen.

→ Hold små børn på afstand under monteringen.

→ Slå ikke græsset ved at trække maskinen ind mod dig selv.

→ Gør luftindgangene rene med en børste, før den stilles på opbevaringspladsen.

→ Grib ikke ind i åbningerne under brugen af plæneklipperen.

→ Handicappede eller svage personer bør bede en anden person om hjælp ved transporten (vægt).

→ Skil ikke produktet ad i flere dele end det blev leveret.

→ Bær handsker, skridsikre sko og sikkerhedsbriller.

→ Start kun plæneklipperen med oprejst monteret greb.

→ Undlad at overbelaste plæneklipperen.

→ Undlad at arbejde med produktet, når du er træt eller syg eller påvirket af alkohol, narko eller medicin.

da

2. MONTERING



FARE!

Snitlæstion på grund af kniven!

Fare for snitsår på grund af at maskinen starter utilsigtet.

→ Bær beskyttelseshandsker.

→ Vent indtil kniven står stille.

→ Træk netstikket fuldstændigt ud af stikdåsen.

2.1 Montering af håndtaget [fig. A1]:

1. Klap begge greb ⑤ udad.
2. Drej begge optagningsrør ② til betjeningsposition.
3. Tryk begge greb ⑤ mod håndtaget ①.
4. Skru de to formonterede skruer ③ ud af optagningsrørene ②.
5. Skub håndtaget ① ind i optagningsrørene ②.
Sørg for at håndtaget er stukket helt ind, og at hullerne i håndtaget vender samme vej som hullerne i optagningsrørene.
6. Stik de to skruer ③ ind i hullerne i optagningsrørene ②.
7. Spænd begge skruer ③ fast med en skruetrækker.
Sørg for, at skruerne er strammet fuldstændigt.

2.2 Fastgørelse af kablet på håndtaget [fig. A2]:

→ Fastgør kablet ④ på håndtaget ① med klemmerne ⑥.
Sørg for, at kablet ikke er klemt fast imellem håndtaget og plæneklipperen, da kablet ellers kan blive beskadiget.

2.3 Montering af græsopsamlingsækkens [fig. A3]:

1. Tryk først tungen ⑥ ind i begge koblinger ⑦ nederst på græsopsamlingsækkens ⑧, indtil forbindelserne går hørbart i indgreb.
Kontrollér, at begge koblinger er gået i indgreb.
2. Tryk herefter tungen ⑥ ind i begge koblinger ⑨ i siden på græsopsamlingsækkens ⑧, indtil forbindelserne går hørbart i indgreb.
Kontrollér, at koblingen er gået i indgreb.
3. Sæt først opsamlingsækgrebet ⑩ bagest i opsamlingsækdækslet ⑪.
4. Tryk herefter opsamlingsækgrebet ⑩ forrest ind i opsamlingsækdækslet ⑪, indtil forbindelserne går hørbart i indgreb.
Kontrollér, at alle koblinger er gået i indgreb.

3. BETJENING



FARE!

Snitlæstion på grund af kniven!

Fare for snitsår på grund af at maskinen starter utilsigtet.

→ Bær beskyttelseshandsker.

→ Vent indtil kniven står stille.

→ Træk netstikket fuldstændigt ud af stikdåsen.

3.1 Tilslut plæneklipperen [Fig. O1]:



BEMÆRK!

Elektrisk stød!

For at undgå skader på stikket skal forlængerledningen føres ind i kabelsikringen.

→ Før forlængeret ind i kabelsikringen før brugen.

1. Stik forlængerkablets ⑬ bøsning ⑭ på stikket ⑮ i plæneklipperen.
2. Læg en strop med forlængeret ⑬, før stroppen ind i kabelsikringen ⑯, og stram den.
3. Stik forlængerkablets ⑬ stik ind i en stikdåse.

3.2 Arbejdsposition:

→ Indstil håndtagets højde således, at du har en opretstående holdning, når du bruger plæneklipperen.

3.2.1 Indstilling af håndtagets længde [fig. O2]:

Håndtagets længde kan indstilles efter din højde.

1. Løsn begge møtrikker ⑰.
2. Indstil håndtaget ① til den ønskede længde.
3. Stram begge møtrikker ⑰ igen.

3.3 Indstille snithøjden [fig. O3]:

Skærehøjden kan indstilles i 4 stillinger fra 35 – 65 mm.

3.3.1 Reduktion af skærehøjden:

→ Tryk på tasten ⑱, og tryk grebet ⑳ nedad, for at reducere skærehøjden.

3.3.2 Forøgelse af skærehøjden:

→ Tryk på tasten ⑱, og træk grebet ㉑ opad for at reducere skærehøjden.

3.4 Græsslåning med græsopsamlingsækkens [fig. O4]:



FARE!

Snitlæstion på grund af kniven!

Fare for snitsår på grund af at maskinen starter utilsigtet.

→ Grib ikke med hænderne ind i udkaståbningen.

3.4.1 Sæt græsopsamlingsækkens ind i plæneklipperen:

1. Løft sikkerhedsklappen ㉒.
2. Sæt græsopsamlingsækkens ⑧ på grebet ⑩ ind i plæneklipperen.
Kontrollér, at græsopsamlingsækkens sidder fast.
3. Start plæneklipperen.

3.4.2 Tøm græsopsamlingsækkens:

Under plæneklipningen åbnes visningen af påfyldningsstanden ㉓. Hvis den lukker under græsslåningen, er græsopsamlingsækkens fuld.

1. Hvis græsopsamlingsækkens ⑧ er fuld, skal du stoppe plæneklipperen.
2. Løft sikkerhedsklappen ㉒.
3. Udtag græsopsamlingsækkens på grebet ⑩.
4. Tøm græsopsamlingsækkens ⑧.

3.5 Start/stop plæneklipperen [fig. O1/O5]:



FARE!

Legemsbeskadigelse!

Fare for kvæstelser, hvis produktet ikke standser, når starthåndtaget slippes.

→ Tilsidesæt ikke sikkerhedsanordningerne eller kontakterne.

→ F. eks. må du ikke fastgøre starthåndtaget til håndtaget.

3.5.1 Start af plæneklipperen:

Produktet har en tohånds-sikkerhedsanordning (starthåndtag og sikkerhedsspærring), som forhindrer, at man utilsigtet tænder produktet.

- Tryk på sikkerhedsspærringen ② med en hånd og træk i starthåndtaget ② med den anden hånd til grebet.
Plæneklipperen starter.
- Slip sikkerhedsspærringen ②.

3.5.2 Stop plæneklipperen:

- Slip starthåndtaget ②.
Plæneklipperen standser.

3.7 Tips til græsslåning:

3.7.1 Tip til brugen af plæneklipperen:

Hvis der er græs i udkastningsåbningen, skal du trække plæneklipperen ca. 1 m tilbage, så græsset kan falde ud nedad.

For at få en velplejet græsplæne anbefaler vi at slå græsset med jævne mellemrum og helst en gang om ugen. Græsplænen bliver tættere, hvis den slås med jævne mellemrum.

Slå efter længere pauser i græsslåningen (ferieplæne) først med den højeste skærehøjde i en retning og derefter på tværs i den ønskede skærehøjde. Det forhindrer en eventuel blokade af kniven på grund af for meget græs.

Slå om muligt kun græsset, når det er tørt. Når græsset er fugtigt, bliver skæremønstret uregelmæssigt.

4. VEDLIGEHOLDELSE



FARE!

Snitlæstion på grund af kniven!

Fare for snitsår på grund af at maskinen starter utilsigtet.

- Bær beskyttelseshandsker.
- Vent indtil kniven står stille.
- Træk netstikket fuldstændigt ud af stikdåsen.

4.1 Rengøring af plæneklipperen:



FARE!

Legemsbeskadigelse!

Fare for kvæstelser og risiko for beskadigelse af produktet.

- Produktet må ikke rengøres med vand eller med en vandstråle (især ikke under højtryk).
- Må ikke renses med kemikalier, benzin eller opløsningsmidler. Nogle af disse kan ødelægge vigtige kunststofdele.

Ventilationsslidserne skal altid være rene.

- Rengør over- og undersiden af plæneklipperen efter hver brug.

4.1.1 Rengøring af plæneklipperens overside:

- Rengør oversiden af plæneklipperen med en fugtig klud.
- Rengør luftslidserne med en blød børste (undlad at bruge skarpe genstande).

4.1.2 Rengøring af plæneklipperens underside [fig. M1]:

- Læg forsigtigt plæneklipperen på siden.
- Rengør undersiden, kniven og udkaståbningen ② med en blød børste (undlad at bruge skarpe genstande).

4.1.3 Rengør græsopsamlingssækken:

- Rengør græsopsamlingssækken med en blød børste (undlad at bruge skarpe genstande).

5. OPBEVARING

5.1 Afbrydelse af brugen:

Produktet skal opbevares utilgængeligt for børn.

- Træk netstikket fuldstændigt ud af stikdåsen.
- Tøm græsopsamlingssækken.
- Rengør plæneklipperen (se 4. VEDLIGEHOLDELSE).
- Opbevar plæneklipperen på et tørt, lukket og frostsikkert sted.

5.1.1 Pladsbesparende lagerposition [fig. S1]:

- Klap begge greb ⑤ udad.
- Klap håndtaget ① nedad på plæneklipperen.
Sørg for, at kablet ikke er klemt fast imellem håndtaget og plæneklipperen, da kablet ellers kan blive beskadiget.
- Tryk begge greb ⑤ mod håndtaget ①.

6. FEJLAFHJÆLPNING



FARE!

Snitlæstion på grund af kniven!

Fare for snitsår på grund af at maskinen starter utilsigtet.

- Bær beskyttelseshandsker.
- Vent indtil kniven står stille.
- Træk netstikket fuldstændigt ud af stikdåsen.

6.1 Udskift kniven:



FARE!

Legemsbeskadigelse!

Fare for snitsår, hvis en beskadiget eller bøjet kniv eller en kniv med ubalance eller med stoppede skærekanten drejer.

- Undlad at bruge plæneklipperen, hvis kniven er skadet eller bøjet, hvis den er i ubalance eller har stoppede skærekanten.
- Undlad at slibe kniven.

GARDENA-reservedele fås hos din **GARDENA-forhandler** eller hos din **GARDENA-service**.

- Brug kun en original **GARDENA Reservekniv** **Varenr. 4103**
- Få GARDENA's service eller en af GARDENA autoriseret kontraktforhandler til at udskifte kniven.

6.2 Fejltabel:

Problem	Mulig årsag	Afhjælpning
Plæneklipperen starter ikke	Forlængerledningen er ikke tilsluttet eller skadet.	→ Tilslut forlængerledningen, eller udskift den ved behov.
Motoren er blokeret	Forhindring blokerer motoren.	→ Fjern forhindringen.
	Skærehøjden er indstillet for lille.	→ Indstil en højere skærehøjde.
Høje lyde og plæneklipperen klapper	Skruer på motoren, fikseringen eller på plæneklipperens hus er løse.	→ Få en autoriseret kontraktforhandler eller GARDENA Service til at efterstramme skrueerne.
Plæneklipperen kører ujævnt eller vibrerer meget	Kniven er beskadiget eller slidt.	→ Udskift kniven.
	Knivskruen er løsnet.	→ Stram knivskruen.
	Kniven er meget snavset.	→ Rengør plæneklipperen. Hvis problemet ikke løses herved, bedes du kontakte GARDENA Service.
Græsplænen er ikke slået rent	Kniven er sløv eller beskadiget.	→ Udskift kniven.
	Skærehøjden er indstillet for lille.	→ Indstil en højere skærehøjde.

BEMÆRK:

Reparationer må kun udføres af GARDENA Servicecentre eller af forhandlere, som er autoriseret af GARDENA.

- Henvend dig venligst ved andre fejl til GARDENA Service-Center.

7. TEKNISKE DATA

Elektrisk plæneklipper	Enhed	Værdi (Varenr. 14637)
Nominal effekt	W	1800
Netspænding	V (AC)	230
Netfrekvens	Hz	50 / 60
Knivens omdrejningstal	0/min.	3500

Elektrisk plæneklipper	Enhed	Værdi (Varenr. 14637)
Skærebredde	cm	37
Indstilling af skærehøjden (4 positioner)	mm	35 – 65
Græsopsamlingsækkens volumen	l	45
Vægt	kg	14,2
Lydtrykniveau L_{pA} ¹⁾ Usikkerhed k_{pA}	dB (A)	83 3
Lydeffektniveau L_{WA} ²⁾ : målt/garanteret Usikkerhed k_{WA}	dB (A)	94 / 96 1,2
Håndarmsvibration a_{vhw} ¹⁾ Usikkerhed k_{vhw}	m/s ²	≤ 2,5 1,5

Målemetode iht.: ¹⁾ EN IEC 62841-4-3 ²⁾ RL 2000/14/EC / S.I. 2001 No.1701

BEMÆRK: Den anførte vibrationsemissionsværdi blev målt iht. en standardiseret kontrolmetode og kan bruges til at sammenligne elektriske værktøjer med hinanden. Denne værdi kan også bruges til en foreløbig vurdering af eksponeringen. Vibrationsemissionsværdien kan variere under el-værktøjets virkelige anvendelse, afhængigt af hvordan maskinen anvendes. Som en sikkerhedsforanstaltning bør du maksimalt arbejde 1 time med maskinen uden afbrydelse.

8. TILBEHØR/RESERVEDELE

GARDENA Reservekniv Som reserve for stumpe knive. Varenr. 4103

9. SERVICE

Kontakt venligst adressen på det medfølgende garantikort.

10. BORTSKAFFELSE

10.1 Bortskaffelse af plæneklipperen

(iht. direktiv 2012/19/EU / S.I. 2013 nr. 3113):



Produktet må ikke bortskaffes via normalt husholdningsaffald. Det skal bortskaffes iht. de gældende lokale miljøforskrifter.

VIGTIGT!

→ Bortskaf produktet via en miljøstation i nærheden.

fi Akkukäyttöinen ruohonleikkuri

1. TURVAOHJEET	28
2. KOKOONPANO	29
3. KÄYTTÖ	30
4. HUOLTO	31
5. SÄILYTYS	31
6. VIKOJEN KORJAUS	31
7. TEKNISET TIEDOT	31
8. LISÄTARVIKKEET/VARAOSAT	31
9. HUOLTOPALVELU	32
10. HÄVITTÄMINEN	32

Akkuperäisohjeen käännös.

1. TURVAOHJEET

1.1 Merkkien selitykset:



Lue käyttöohje.



VAROITUS – Varo ulos lentäviä esineitä – pidä ympärillä olevat henkilöt loitolla.



VAROITUS – Vedä pistoke irti ennen huoltotöitä tai jos verkkojohto on vaurioitunut.



VAROITUS – Pidä verkkojohto kaukana teristä.



VAROITUS – Pidä kädet ja jalat kaukana teristä. Terät pyörivät edelleen moottorin sammuttamisen jälkeen.



VAROITUS – Irrota akku ennen huoltotöitä.



VAROITUS – Poista lukituslaite ennen huoltotöitä.



VAROITUS – Käytä lukituslaitetta ennen huoltotöitä.

1.2 Yleiset turvaohjeet

1.2.1 Yleiset turvaohjeet koneille



VAROITUS!

Lue kaikki näihin koneisiin liittyvät turva- ja muut ohjeet, kyltit ja tekniset tiedot. Puutteet turva- tai muiden ohjeiden noudattamisessa voivat aiheuttaa sähköiskun, tulipalon ja/tai vakavia loukkaantumisia.

Säilytä kaikki turva- ja muut ohjeet tulevaisuutta varten.

Turvaohjeissa käytetty termi "kone" viittaa verkkokäyttöisiin koneisiin (verkkojohdon kanssa) ja akkukäyttöisiin koneisiin (ilman verkkojohtoa).

1) Työpaikan turvallisuus

- Pidä työskentelyalueesi puhtaana ja hyvin valaistuna.** Epäsiistit tai valaisemattomat työskentelyalueet voivat johtaa onnettomuuksiin.
- Älä työskentele koneella räjähdysalttiissa ympäristössä, jossa on palavia nesteitä, kaasuja tai pölyjä.** Koneet aiheuttavat kipinöitä, jotka voivat sytyttää pölyn tai höyryä.
- Pidä lapset ja muut henkilöt kaukana konetta käytettäessä.** Häiriöt voivat aiheuttaa koneen hallinnan menetyksen.

2) Sähköturvallisuus

- Koneen liitinpistokkeen on sovittava pistorasiaan. Pistoketta ei saa muuttaa mitenkään. Älä käytä väliiitintä yhdessä suojamaadoitetun koneen kanssa.** Muuttamattomat pistokkeet ja sopivat pistorasiat pienentävät sähköiskun riskiä.
- Vältä fyysistä kontaktia maadoitettujen pintojen, kuten putkien, lämpöpatterien, liesien ja jääkaappien kanssa.** Maadoitettu keho aiheuttaa suuremman sähköiskun riskin.
- Pidä koneet kuivana, loitolla sateesta ja kosteudelta.** Veden pääseminen koneeseen aiheuttaa suuremman sähköiskun vaaran.
- Älä käytä liitäntäjohtoa muulla tavalla, kuten koneen kantamiseen, ripustamiseen tai pistokkeen vetämiseen pistorasiasta. Pidä johto loitolla kuumuudesta, öljystä, terävistä reunoista tai liikkuvista koneen osista.** Vaurioitunut tai solmussa oleva johto suurentaa sähköiskun riskiä.
- Jos käytät konetta ulkona, käytä vain ulkokäyttöön sopivia jatkojohdot.** Ulkokäyttöön sopivan jatkojohdon käyttö vähentää sähköiskun vaaraa.
- Jos koneen käyttöä kosteassa ympäristössä ei voida välttää, käytä vikavirtasuojakytkintä.** Vikavirtasuojakytkimen käyttö pienentää sähköiskun vaaraa.

3) Henkilöturvallisuus

- Ole tarkkaavainen ja tietoinen tekemisestäsi ja työskentele järkevästi koneiden kanssa. Älä käytä konetta, kun olet väsynyt tai huumeiden, alkoholin tai lääkeaineiden vaikutuksen alaisena.** Koneen käytössä voi yksikin hetki, jolloin tarkkaavaisuus on herpaantunut, johtaa huomattaviin vammoihin.
- Käytä henkilökohtaisia suojarusteita ja aina suojalaseja.** Henkilökohtaisten suojarusteiden, kuten pölysuojaimien, liukumattomien turvakengien, suojakypärän tai kuulosuojaimien käyttö koneen tyyppin ja käyttötaroituksen mukaan pienentää loukkaantumisriskiä.
- Vältä tahatonta käyttöönottoa. Varmista, että kone on sammutettu ennen kuin kytket sen virtalähteeseen ja/tai kiinnität akun, otat sen käteen tai kannat sitä.** Onnettomuuksia voi aiheutua, jos pidät sormeja kytkimellä, kun kannat konetta, tai kun kytket sen virtalähteeseen sen ollessa kytkettynä päälle.
- Poista kaikki säätötyökalut tai kiintoavaimet ennen koneen päälle kytkemistä.** Työkalu tai avain, joka on pyörivässä koneen osassa, voi aiheuttaa loukkaantumisia.

e) Vältä epänormaalia kehon asentoa. Huolehdi tukevasta asennosta ja säilytä aina tasapaino.

Näin voit hallita konetta paremmin odottamattomissa tilanteissa.

f) Käytä aina sopivia vaatteita. Älä käytä väliä vaatteita tai koruja. Pidä hiukset, vaatteet ja käsieneet poissa liikkuvista osista.

Liikkuvat osat voivat vetää väliä vaatteet, korut tai pitkät hiukset sisään.

g) Jos pölynimu- tai keruujärjestelmien asennus on mahdollista, ne on kytkettävä oikein kiinni ja niitä on käytettävä oikein.

Pölynimurin käyttö voi pienentää pölyn aiheuttamia vaaroja.

h) Älä ajattele olevasi oikeassa äläkä laiminlyö koneiden turvaohjeita vaikka tunsitkin koneen monen käytön jälkeen.

Huolimaton toiminta voi johtaa sekunnin murto-osissa vakaviin loukkaantumisiin.

4) Koneen käyttö ja käsittely

a) Älä ylikuormita konetta. Käytä työssäsi siihen tarkoitettua konetta.

Sopivalla koneella työskentelet paremmin ja turvallisemmin ilmoitetulla tehoalueella.

b) Älä käytä konetta, jonka kytkin on rikki. Kone, jota ei enää voida kytkeä päälle tai pois päältä, on vaarallinen ja se on korjattava.

c) Vedä pistoke pistorasiasta ja/tai poista akku ennen kuin teet asetuksia koneeseen, vaihdat lisätarvikkeita tai asetat koneen siviin.

Tämä varotoimenpide estää koneen käynnistymisen vahingossa.

d) Säilytä käyttämättömiä koneita lasten ulottumattomissa. Älä anna konetta henkilöiden käyttöön, jotka eivät tunne sitä tai jotka eivät ole lukeneet tätä ohjetta.

Koneet ovat vaarallisia, jos niitä käyttää kokemattomat henkilöt.

e) Hoida koneita huolellisesti. Tarkasta, toimivatko liikkuvat osat moitteettomasti tai etteivät ne ole jumissa, onko osia murtunut tai niin vaurioituneita, että koneen toiminta on rajoittunut. Anna vaurioituneet osat korjattavaksi ennen koneen käyttöä.

Monet onnettomuudet ovat seurausta huonosti huolletuista koneista.

f) Pidä leikkuutyökalut terävänä ja puhtaana.

Huolellisesti hoidetut leikkuutyökalut, joiden terät ovat teräviä, jumiutuvat vähemmän ja ovat helpommin ohjattavia.

g) Käytä konetta, lisätarvikkeita, käyttötyökaluja ym. näiden ohjeiden mukaan. Huomioi myös työolosuhteet ja suoritettava tehtävä. Koneen käyttö muissa kuin niille tarkoitetuissa sovelluksissa voi johtaa vaarallisiin tilanteisiin.

h) Pidä kahvat ja kahvapinnat kuivina, puhtaina ja öljyttömänä ja rasvatomina. Liukkaat kahvat ja kahvapinnat estävät koneen turvallisen käytön ja hallinnan odottamattomissa tilanteissa.

5) Huolto

Anna koneesi ainoastaan pätevän ammattihenkilökunnan korjattavaksi ja vain alkuperäisillä varaosilla.

Näin varmistetaan, että koneen turvallisuus säilyy.

1.2.2 Turvaohjeet ruohonleikkurille

a) Älä käytä ruohonleikkuria huonolla ilmalla, erityisesti ukonilmalla.

Tämä pienentää vaaraa salamaniskun osumisesta.

b) Tutki leikattava alue huolellisesti villieläinten varalta.

Käynnissä oleva kone voi loukata villieläimiä.

c) Tutki leikattava alue huolellisesti ja poista kaikki kivet, kepit, rautalangat, luut ja muut vieraat esineet.

Ulos lentävät kappaleet voivat johtaa loukkaantumiseen.

d) Tarkasta ennen koneen käyttöä aina, ettei leikkuuterä tai leikkuukoneisto ole kulunut tai vaurioitunut.

Kuluneet tai vaurioituneet osat kasvattavat loukkaantumisvaaraa.

e) Tarkasta ennen käyttöä verkkojohto ja mahdolliset jatkojohdot vaurioiden tai kulumisen varalta. Jos verkkojohto vaurioituu tai kuluu käytön aikana, kytke kone pois päältä äläkä koske johtoon ennen kuin olet vetänyt pistokkeen irti. Vaurioitunut verkko- tai jatkojohto voi aiheuttaa sähköiskun, tulipalon ja/tai vakavia vammoja.

f) Tarkasta ruohonkeruusäiliö säännöllisesti kulumisen tai kunnan heikentymisen varalta.

Kulunut tai vaurioitunut ruohonkeruusäiliö kasvattaa loukkaantumisvaaraa.

g) Jätä suojukset omille paikoilleen. Suojusten on oltava käyttökelpoisia ja kiinnitetty asianmukaisesti.

Irrallinen, vaurioitunut tai väärin toimiva suojuus voi johtaa loukkaantumisiin.

h) Pidä ilmanottoaukot puhtaina kerrostumista. Estyneet ilmanottoaukot ja kerrostumat voivat johtaa ylikuumenemiseen ja tulipaloon.

i) Käytä konetta käytettäessä aina luistamattomia turvajalkineita. Älä koskaan työskentele paljain jaloin tai avoimilla sandaaleilla.

Näin vältät jalkojen loukkaantumisvaaran pyörivän leikkuuterän kontaktissa.

j) Käytä konetta käytettäessä aina pitkiä housuja.

Paljas iho kasvattaa loukkaantumisen todennäköisyyttä ulos lentävistä osista.

k) Älä käytä konetta märällä ruoholla. Työskentele kävelen, älä koskaan juokse.

Tämä pienentää liukastumis- ja kaatumisvaaraa, mikä voi johtaa loukkaantumisiin.

l) Älä käytä konetta huomattavan jyrkissä mäissä.

Näin pienennetään hallinnan menettämisen, liukastumis- tai kaatumisvaaraa, mikä voi johtaa loukkaantumisiin.

m) Varmista aina mäissä työskennellessäsi varma asento, työskentele aina poikittain mäkeen, älä koskaan ylös- ja alaspäin, ja ole erityisen varovainen työsuuntaa muuttaessasi. Näin pienennetään hallinnan menettämisen, liukastumis- ja kaatumisvaaraa, mikä voi johtaa loukkaantumisiin.

n) Ole erityisen varovainen taaksepäin leikattaessa tai kun vedät konetta itseäsi kohti. Tämä pienentää kontaktin vaaraa jalkaterien ja jalkojen kanssa.

o) Pidä verkkojohto kaukana leikkuuterästä. Vaurioitunut verkkojohto voi aiheuttaa sähköiskun, tulipalon ja/tai vakavia vammoja.

p) Sammuta ruohonleikkuri ja vedä pistoke irti, jos verkkojohto on jäänyt kiinni johonkin tai vaurioitunut. Kiinni jääneet tai vaurioituneet johdot voivat suurentaa sähköiskun vaaraa.

q) Älä koske terään tai muihin vaarallisiin osiin niiden vielä liikkuaessa. Näin pienennät loukkaantumisvaaraa liikkuvista osista.

r) Varmista, että kaikki kytkimet on kytketty pois päältä ja pistoke on vedetty irti, ennen kuin poistat kiinni jäänyttä materiaalia tai puhdistat konetta. Koneen odottamaton käyttö voi johtaa vakaviin loukkaantumisiin.

Pysäytä leikkuväline, jos konetta on kallistettava kuljetusta varten, muiden alustojen kuin ruohon ylittämiseksi ja koneen kuljettamiseksi käytettävälle alueelle tai sieltä pois.

Älä kallista konetta, jos käynnistät moottorin, paitsi jos kone on kallistettava käynnistystä varten. Älä kallista tässä tapauksessa konetta yhtään enempää kuin välttämätöntä ja nosta ainoastaan sitä osaa, joka on käyttäjältä kauimpana.

Pysäytä kone, vedä pistoke pistorasiasta ja varmista, että kaikki liikkuvat osat ovat pysähtyneet:

- Tutki kone vaurioiden varalta, jos se on osunut vieraaseen esineeseen, ja korjaa vauriot ennen kuin otat koneen uudelleen käyttöön
- Jos kone alkaa räisemään epätavallisesti, tarkasta se välittömästi vaurioiden varalta, vaihda tai korjaa kaikki vaurioituneet osat ja tarkasta kaikki löysät osat ja kiristä ne.

Huolla ruohonleikkuri säännöllisesti. Näin pidennät ruohonleikkurin käyttöikää.

Käytä ainoastaan GARDENAn suosittelemia varaosia.

Vain näin voidaan varmistaa ruohonleikkurin turvallinen käyttö.

Varmista konetta säätäessä, ettei sormia jää liikkuvien leikkuvälineiden ja koneen kiinteiden osien väliin.

Anna koneen aina jäähtyä ennen kuin varastoit sen.

Huomioi leikkuvälinettä huoltaessa, että leikkuväline voi liikkua vielä sammutetulla virtalähteelläkin.

Suosittelimme kuulosuojaimien käyttöä.

1.3 Lisänä olevat turvaohjeet

1.3.1 Määräystenmukainen käyttö:

GARDENA Ruohonleikkuri on tarkoitettu ruohon leikkaamiseen yksityisissä puutarhoissa tai siirtolapuutarhoissa.

Tuote ei sovellu pitkäaikaiseen käyttöön (ammattimainen käyttö).



VAARA!

Henkilövammat!

→ Älä käytä tuotetta pusikkojen, pensasaitojen, pensaiden tai varpujen leikkaamiseen, köynnöskasvien tai katto- tai parvekenurmien leikkaamiseen, oksien tai varpujen silppuamiseen äläkä maan epätasaisuuksien tasoittamiseen.

→ Älä käytä tuotetta rinteissä, joiden kaltevuus on yli 20°.

1.3.2 Lisänä olevat sähköiset turvaohjeet



VAARA!

Sydämenpysähdys!

Tämä tuote tuottaa käytössä sähkömagneettisen kentän. Kenttä voi tiettyissä olosuhteissa vaikuttaa aktiivisten tai passiivisten lääkinnällisten implanttien toimintaan. Jotta vakaviin loukkaantumisiin tai kuolemaan johtavien tilanteiden vaara voidaan välttää, lääkinnällistä implanttia käyttävien henkilöiden tulisi ennen tuotteen käyttöä kääntyä lääkäriinsä ja implantin valmistajan puoleen.

→ Älä käytä räjähdysalttiissa ympäristössä.

→ Älä käytä tuotetta sateella tai kostealla ilmalla.

Tämä voi lisätä sähköiskun vaaraa.

1.3.3 Lisänä olevat henkilökohtaiset turvaohjeet



VAARA!

Tukehtumisvaara!

Pienet osat voidaan niellä helposti. Muovipussin vuoksi pienten lasten tukehtumisvaara.

→ Pidä pienet lapset kaukana kokoamisen aikana.

→ Älä leikkaa ruohoa niin, että vedät konetta itseesi päin.

→ Puhdista ilmanottoaukot harjalla ennen varastointia.

→ Älä koske ruohonleikkurin käytön aikana sen aukkoihin.

→ Vammaisten tai heikkojen henkilöiden tulisi pyytää kuljetuksessa (paino) toista henkilöä apuun.

→ Älä pura konetta toimitustilaa enempää.

→ Käytä käsiineitä, liukumattomia kenkiä ja silmäsuojaimia.

→ Käynnistä ruohonleikkuri vain kahvan ollessa asennettuna.

→ Vältä ruohonleikkurin ylikuormitusta.

→ Älä työskentele tuotteella, jos olet väsynyt tai sairas, tai jos olet alkoholin, huumeiden tai lääkeaineiden vaikutuksen alaisena.

2. KOKOONPANO



VAARA!

Terä voi aiheuttaa viiltohaavoja!

Viiltohaavojen vaara tahattomasta käynnistämisestä.

→ Käytä suojahansikkaita.

→ Odota, kunnes terä on pysähtynyt.

→ Vedä pistoke irti pistorasiasta.

2.1 Virtakahvan asennus [kuva A1]:

1. Käännä molemmat vivut ⑤ ulospäin.
2. Käännä molemmat kannattimen kiinnittimet ② käyttöasentoon.
3. Paina molemmat vivut ⑤ virtakahvaa ① vasten.
4. Ruuvaa molemmat esiasennetut ruuvit ③ irti kannattimien kiinnittimistä ②.
5. Työnnä virtakahva ① kannattimen kiinnittimiin ②.
Varmista, että virtakahva on kiinnitetty täydellisesti ja että virtakahvan reiät on kohdistettu kannattimen kiinnittimien reikiin.
6. Aseta molemmat ruuvit ③ kannattimen kiinnittimien reikiin ②.
7. Kiristä molemmat ruuvit ③ ruuvinvääntimellä.
Varmista, että ruuvit on kiristetty täysin.

2.2 Kiinnitä johto virtakahvaan [kuva A2]:

- Kiinnitä johto ④ virtakahvan ① liittimiin ⑤.
Varmista, että johto ei ole jäänyt kiinni virtakahvan ja ruohonleikkurin väliin, koska johto voi tällöin vaurioitua.

2.3 Ruohonkeruusäiliön asennus [kuva A3]:

1. Paina ensin kieli ⑥ molempiin liitoskappaleisiin ⑦ ruohonkeruusäiliön ⑧ alaosassa, kunnes liitokset kiinnittyvät kuuluvasti.
Varmista, että molemmat liitoskappaleet ovat kiinnittyneet.
2. Paina sen jälkeen kieli ⑥ liitoskappaleeseen ⑨ ruohonkeruusäiliön ⑧ sivussa, kunnes liitos kiinnittyy kuuluvasti.
Varmista, että liitoskappale on kiinnittynyt.
3. Aseta ensin keruusäiliön kahva ⑩ taakse keruusäiliön kanteen ⑪.
4. Paina sen jälkeen edessä oleva keruusäiliön kahva ⑩ keruusäiliön kanteen ⑪, kunnes liitokset kiinnittyvät kuuluvasti.
Varmista, että kaikki liitoskappaleet ovat kiinnittyneet.

3. KÄYTTÖ



VAARA!

Terä voi aiheuttaa viiltohaavoja!

Viiltohaavojen vaara tahattomasta käynnistämisestä.

→ Käytä suojahansikkaita.

→ Odota, kunnes terä on pysähtynyt.

→ Vedä pistoke irti pistorasiasta.

3.1 Ruohonleikkurin kytkentä [kuva O1]:



HUOMIO!

Sähköisku!

Jotta vältetään vaurioita pistokkeess, jatkojohto on pujotettava johdonvarmistukseen.

→ Pujota jatkojohto ennen käyttöä johdonvarmistukseen.

1. Kytke jatkojohdon ⑬ holkki ⑭ ruohonleikkurin pistokkeeseen ⑮.
2. Tee lenkki jatkojohdolla ⑬, ohjaa lenkki johdonvarmistimeen ⑯ ja kiristä se.
3. Kytke jatkojohdon ⑬ pistoke pistorasiaan.

3.2 Työasento:

→ Säädä virtakahvan korkeus niin, että olet pystysuorassa asennossa, kun käytät ruohonleikkuria.

3.2.1 Virtakahvan pituuden säätäminen [kuva O2]:

Virtakahva voidaan säätää pituutesi mukaan.

1. Irrota molemmat mutterit ⑯.
2. Säädä virtakahva ① haluttuun pituuteen.
3. Kiristä jälleen molemmat mutterit ⑯ tiukkaan.

3.3 Leikkuukorkeuden asetus [kuva O3]:

Leikkuukorkeus voidaan säätää asteittain neljässä vaiheessa 35 mm:stä 65 mm:iin.

3.3.1 Leikkuukorkeuden pienentäminen:

→ Paina painiketta ⑰ ja paina kahva ⑱ alas leikkuukorkeuden pienentämiseksi.

3.3.2 Leikkuukorkeuden suurentaminen:

→ Paina painiketta ⑰ ja vedä kahvaa ⑱ ylös leikkuukorkeuden suurentamiseksi.

3.4 Leikkaus ruohonkeruusäiliön kanssa [kuva O4]:



VAARA!

Terä voi aiheuttaa viiltohaavoja!

Viiltohaavojen vaara tahattomasta käynnistämisestä.

→ Älä koske käsillä poistoaukkoon.

3.4.1 Ruohonkeruusäiliön asettaminen ruohonleikkuriin:

1. Nosta suojuulukkaa ⑲.
2. Aseta ruohonkeruusäiliö ⑧ kahvasta ⑩ ruohonleikkuriin.
Varmista, että ruohonkeruusäiliö on hyvin paikoillaan.
3. Käynnistä ruohonleikkuri.

3.4.2 Ruohonkeruusäiliön tyhjentäminen:

Täyttötason näyttö ⑳ avautuu ruohoa leikattaessa. Jos se sulkeutuu ruohonleikkuriin aikana, ruohonkeruusäiliö on täynnä.

1. Kun ruohonkeruusäiliö ⑧ on täynnä, ruohonleikkuri pysähtyy.
2. Nosta suojuulukkaa ⑲.
3. Poista ruohonkeruusäiliö kahvasta ⑩.
4. Tyhjennä ruohonkeruusäiliö ⑧.

3.5 Ruohonleikkurin käynnistäminen/pysäyttäminen [kuva O1/O5]:



VAARA!

Henkilövammat!

Loukkaantumisvaara, jos tuote ei pysähdy käynnistysvivusta irrottaessa.

→ Älä ohita turvajärjestelmiä tai kytkintä.

→ Älä esimerkiksi kiinnitä käynnistysvipua kahvaan.

3.5.1 Ruohonleikkurin käynnistys:

Tuote on varustettu kahden käden turvajärjestelmällä (käynnistysvipu ja turvalukitus), joka estää tuotteen tahattoman päällekytkennän.

1. Paina turvalukitusta ㉑ yhdellä kädellä ja vedä käynnistysvipua ㉒ toisella kädellä kahvaan päin.
Ruohonleikkuri käynnistyy.
2. Päästä turvalukituksesta ㉑ irti.

3.5.2 Ruohonleikkurin pysäyttäminen:

→ Päästä käynnistysvivusta ㉒ irti.
Ruohonleikkuri pysähtyy.

3.6 Leikkuuvinkkejä:

3.6.1 Vinkkejä ruohonleikkurin käyttöön:

Jos poistoaukossa on leikattavaa materiaalia, vedä ruohonleikkuria noin 1 metri taaksepäin, niin että jäännökset voivat pudota pois.

Hoidetun nurmen säilyttämiseksi suosittelemme ruohon leikkuuta mahdollisuuksien mukaan kerran viikossa. Ruohosta tulee tiheämpi, jos sitä leikataan säännöllisesti.

Leikkaa pidemmän leikkuutaun (lomanurmi) jälkeen suurimmalla leikkuukorkeudella yhteen suuntaan ja lopuksi poikittaissuuntaan halutulla leikkuukorkeudella. Tämä estää terän mahdollisen lukkiutumisen, jos leikkumateriaalia on liikaa.

Leikkaa ruoho mahdollisuuksien mukaan aina kuivana. Jos ruoho on märkää, leikkuujäljestä tulee epätasaista.

4. HUOLTO



VAARA!

Terä voi aiheuttaa viiltohaavoja!

Viiltohaavojen vaara tahattomasta käynnistämisestä.

- Käytä suojahansikkaita.
- Odota, kunnes terä on pysähtynyt.
- Vedä pistoke irti pistorasiasta.

4.1 Ruohonleikkurin puhdistaminen:



VAARA!

Henkilövammat!

Loukkaantumisvaara ja tuotteen vaurioitumisriski.

- Älä puhdista tuotetta vedellä tai vesisuihkulla (varsinkaan painepesurin vesisuihkulla).
- Älä puhdista kemikaaleilla, bensiinillä tai liuotaineilla. Tämä voi tuhota tärkeitä muoviosia.

Tuuletusrakojen on oltava aina puhtaita.

→ Puhdista ruohonleikkurin ylä- ja alapuoli jokaisen käytön jälkeen.

4.1.1 Ruohonleikkurin yläpuolen puhdistus:

1. Puhdista ruohonleikkurin pinta kostealla liinalla.
2. Puhdista tuuletusraot pehmeällä harjalla (älä käytä teräviä esineitä).

4.1.2 Ruohonleikkurin alapuolen puhdistaminen [kuva M1]:

1. Aseta ruohonleikkuri varovasti kyljelleen.
2. Puhdista alapuoli, terä ja poistoaukko ② pehmeällä harjalla (älä käytä teräviä esineitä).

4.1.3 Ruohonkeruusäiliön puhdistaminen:

→ Puhdista ruohonkeruusäiliö pehmeällä harjalla (älä käytä teräviä esineitä).

5. SÄILYTYS

5.1 Käytöstä poistaminen:

Tuote on säilytettävä lasten ulottumattomissa.

1. Vedä pistoke irti pistorasiasta.
2. Tyhjennä ruohonkeruusäiliö.
3. Puhdista ruohonleikkuri (katso 4. HUOLTO).
4. Säilytä ruohonleikkuri suljetussa ja pakkaselta suojatussa paikassa.

5.1.1 Tilaa säästävä varastointiasento [kuva S1]:

1. Käännä molemmat vivut ⑤ ulospäin.
2. Käännä virtakahva ① alas ruohonleikkurin päälle. Varmista, että johto ei ole jäänyt kiinni virtakahvan ja ruohonleikkurin väliin, koska johto voi tällöin vaurioitua.
3. Paina molemmat vivut ⑤ virtakahvaa ① vasten.

6. VIKOJEN KORJAUS



VAARA!

Terä voi aiheuttaa viiltohaavoja!

Viiltohaavojen vaara tahattomasta käynnistämisestä.

- Käytä suojahansikkaita.
- Odota, kunnes terä on pysähtynyt.
- Vedä pistoke irti pistorasiasta.

6.1 Terän vaihtaminen:



VAARA!

Henkilövammat!

Viiltohaavojen vaara, jos vaurioituneella tai vääntyneellä terällä, epätasapainossa olevalla terällä tai taittuneilla leikkuureunoilla.

- Älä käytä ruohonleikkuria vaurioituneella tai vääntyneellä terällä, epätasapainossa olevalla terällä tai taittuneilla leikkuureunoilla.
- Älä teroita terää.

GARDENA-varaosia saat GARDENA-jälleenmyyjältäsi tai GARDENA-huoltopalvelusta.

1. Käytä ainoastaan alkuperäistä **GARDENA- Varaterää, tuotenro 4103**
2. Anna GARDENA-huoltopalvelun tai GARDENAn valtuuttaman jälleenmyyjän vaihtaa terä.

6.2 Virhetaulukko:

Ongelma	Mahdollinen syy	Korjaus
Ruohonleikkuri ei käynnisty	Jatkojohto ei ole kytketty kiinni tai vaurioitunut.	→ Kytke jatkojohto kiinni tai vaihda se tarpeen vaatiessa.
Moottori on jumissa	Moottori on jumissa esteen vuoksi. Leikkuukorkeus on liian matala.	→ Poista este. → Säädä leikkuukorkeus suuremmaksi.
Kovat äänet, ruohonleikkuri kolisee	Moottorin, kiinnityksen tai ruohonleikkurin kotelon ruuvit ovat löystyneet.	→ Anna valtuutetun jälleenmyyjän tai GARDENA-huoltopalvelun kiristää ruuvit.
Ruohonleikkuri käy epätasaisesti tai tärisee voimakkaasti	Terä on vaurioitunut tai kulunut. Terän ruuvi on löystynyt. Terä on erittäin likainen.	→ Vaihda terä. → Kiristä terän ruuvi. → Puhdista ruohonleikkuri. Jos ongelma ei poistu, käänny GARDENA-huoltopalvelun puoleen.
Nurmi ei ole leikattu siististi	Terä on tylsä tai vaurioitunut. Leikkuukorkeus on liian matala.	→ Vaihda terä. → Säädä leikkuukorkeus suuremmaksi.

HUOMAUTUS:

Korjaukset saa suorittaa ainoastaan GARDENA-huoltopalvelu tai GARDENAN valtuuttamat erikoisliikkeet.

→ Muissa häiriötapauksissa käänny GARDENA-huoltopalvelun puoleen.

7. TEKNISET TIEDOT

Sähköruohonleikkuri	Yksikkö	Arvo (tuotenro 14637)
Nimellisteho	W	1800
Verkköjännite	V (AC)	230
Verkkotaajuus	Hz	50 / 60
Terän pyörimisnopeus	1/min	3500
Leikkuuleveys	cm	37
Leikkuukorkeuden säätö (4 asentoa)	mm	35 – 65
Ruohonkeruusäiliön tilavuus	l	45
Paino	kg	14,2
Äänenpainetaso L_{pA} ¹⁾ Epävarmuus k_{pA}	dB (A)	83 3
Äänitehotaso L_{WA} ²⁾ : mitattu/taattu Epävarmuus k_{WA}	dB (A)	94 / 96 1,2
Käsiin kohdistuva tärinä a_{whv} ¹⁾ Epävarmuus k_{whv}	m/s ²	≤ 2,5 1,5

Mittausmenetelmä: ¹⁾ EN IEC 62841-4-3 ²⁾ RL 2000/14/EC / S.I. 2001 No.1701



HUOMAUTUS: Ilmoitettu tärinäpäästöarvo mitattiin määräysten mukaisen tarkastusmenetelmän mukaisesti ja sitä voidaan käyttää vertailussa muiden sähkötyökalujen kanssa. Tätä arvoa voidaan käyttää myös altistumisen väliaikaiseen arviointiin. Tärinäpäästöarvo voi poiketa sähkötyökalun todellisen käytön aikana koneen käyttötarkoituksesta riippuen. Turvatoimenpiteenä sinun ei tulisi työskennellä tauotta koneen kanssa yli 1 tuntia.

8. LISÄTARVIKKEET/VARAOSAT

GARDENA-Varaterä

Vaihtoterä tylsälle terälle.

tuotenro 4103

9. HUOLTOPALVELU

Ota yhteyttä oheisessa takuukortissa olevaan osoitteeseen.

10. HÄVITTÄMINEN

10.1 Ruohonleikkurin hävittäminen

(direktiivin 2012/19/EU / S.I. 2013 nro 3113 mukaan):



Tuotetta ei saa hävittää tavallisen kotitalousjätteen mukana. Se on hävitettävä voimassa olevien paikallisten ympäristönsuojelumääräysten mukaisesti.

TÄRKEÄÄ!

→ Hävitä tuote paikallisen kierrätyskeskuksen kautta.

no Batteridrevet gressklipper

1. SIKKERHETSANVISNINGER	32
2. MONTASJE	33
3. BETJENING	34
4. VEDLIKEHOLD	34
5. LAGRING	35
6. UTBEDRE FEIL	35
7. TEKNISKE DATA	35
8. TILBEHØR/RESERVEDELER	35
9. SERVICE	35
10. AVFALLSHÅNDTERING	35

Oversettelse av de originale instruksjonene.

1. SIKKERHETSANVISNINGER

1.1 Symbolforklaring:



Les bruksanvisningen.



ADVARSEL – Vær oppmerksom på objekter som slynges ut – hold personer på avstand.



ADVARSEL – Trekk ut kontakten før alt vedlikeholdsarbeid eller hvis strømledningen er skadet.



ADVARSEL – Hold strømledningen unna knivene.



ADVARSEL – Hold hender og føtter unna knivene. Knivene fortsetter å rotere etter at motoren er slått av.



ADVARSEL – Koble fra batteriet før vedlikeholdsarbeid.



ADVARSEL – Fjern sperren før vedlikeholdsarbeid.



ADVARSEL – Aktiver sperren før vedlikeholdsarbeid.

1.2 Generelle sikkerhetsanvisninger

1.2.1 Generelle sikkerhetsanvisninger for maskiner



ADVARSEL!

Les alle sikkerhetsinstrukser, anvisninger, bildetekster og tekniske data for denne maskinen. Hvis sikkerhetsanvisningene og bruksanvisningene ikke overholdes, kan det føre til elektriske støt, brann og/eller alvorlige personskader.

Oppbevar alle sikkerhetsanvisninger og bruksanvisninger for fremtidig bruk.

Begrepet «maskin» som brukes i sikkerhetsanvisningene, henviser til strømdrevne maskiner (med nettleddning) og til batteridrevne maskiner (uten nettleddning).

1) Sikkerhet på arbeidsplassen

a) Hold arbeidsplassen ren og godt belyst.

Rot eller ubelyste arbeidsområder kan føre til ulykker.

b) Ikke arbeid med maskinen i eksplosjonsfarlige omgivelser der det kan være brennbare væsker, gasser eller støvtyper.

Maskiner produserer gnister som kan antenne støv eller damp.

c) Hold barn og andre personer på avstand under bruk av maskinen.

Ved distraksjon kan du miste kontrollen over maskinen.

2) Elektrisk sikkerhet

a) Maskinens koblingsplugg må passe inn i stikkkontakten. Støpselet skal ikke på noen måte forandres. Ikke bruk adapterpluggen sammen med jordede maskiner.

Uendrede støpsler og passende stikkontakter reduserer risikoen for elektrisk støt.

b) Unngå kroppskontakt med jordede overflater som på rør, varmeapparater, komfyrer og kjøleskap.

Det er en økt risiko ved elektrisk støt når kroppen din er jordet.

c) Sørg for at maskinen ikke utsettes for regn eller fuktighet.

Hvis det trenger vann inn i et maskin, øker risikoen for elektrisk støt.

d) Ikke bruk tilkoblingsledningen til noe annet enn formålet, som å bære eller henge opp maskinen eller trekke pluggen ut av stikkkontakten. Hold kablen på avstand fra varme, olje, skarpe kanter eller bevegelige maskindeler. Skadede eller viklete kabler øker risikoen for et elektrisk støt.

e) Når du arbeider utendørs med en maskin, må du kun bruke skjøteledninger som også egner seg til bruk utendørs. Bruk av en forlengelsesledning som er egnet for bruk utendørs, reduserer risikoen for elektrisk støt.

f) Hvis det ikke kan unngås at maskinen brukes i fuktige omgivelser, må du bruke en jordfeilbryter.

Bruk av en feilstrømsvernebryter reduserer risikoen for et elektrisk støt.

3) Sikkerhet for personer

a) Vær oppmerksom, pass på hva du gjør, og bruk sunn fornuft når du arbeider med en maskin. Ikke bruk maskiner når du er trøtt eller påvirket av narkotika, alkohol eller legemidler. Under bruk av maskinen kan et øyeblikks uaktsomhet føre til alvorlige personskader.

b) Bruk personlig verneutstyr og alltid vernebriller.

Bruk av personlig verneutstyr som støvmaske, sklisikre vernesko, vernehjelm eller hørselvern, avhengig av type og bruk av maskinen, reduserer faren for skader.

c) Unngå en utilsiktet igangsetting. Forviss deg om at maskinen er utkoblet før du kobler det til strømforsyningen og/eller batteriet, tar den opp eller bærer den.

Hvis du bærer maskinen med fingeren på bryteren eller kobler maskinen til strømforsyningen mens den er påslått, kan dette føre til ulykker.

d) Fjern innstillingsverktøy eller skrunøkler før du slår på maskinen.

Et verktøy eller en nøkkel som befinner seg i en roterende maskindel, kan føre til personskader.

e) Unngå en unormal kroppsholdning. Pass på at du står sikkert og hold alltid balansen.

Dermed kan du lettere kontrollere maskinen i uventede situasjoner.

f) Bruk egnede klær. Ikke bruk løstsittende klær eller smykker. Hold hår, klær og hansker på avstand fra bevegelige deler.

Løstsittende klær, smykker eller langt hår kan gripes av bevegelige deler.

g) Hvis det kan monteres støvavsug- og oppsamlingsinnretninger, må disse kobles riktig til og brukes riktig.

Bruk av et støvavsug kan redusere faren på grunn av støv.

h) Ikke ta lett på sikkerheten, og ikke ignorer sikkerhetsreglene for maskiner, selv om du er kjent med maskinen etter mye bruk.

Uforsiktig oppførsel kan føre til alvorlige skader i løpet av et lite sekund.

4) Bruk og behandling av maskinen

a) Ikke overbelast maskinen. Bruk den maskinen som er beregnet til ditt arbeid. Med den passende maskinen arbeider du bedre og sikrere i det angitte ytelsesområdet.

b) Ikke bruk maskiner med defekt bryter. En maskin som ikke lenger kan slås på eller av, er farlig og må repareres.

c) Trekk støpselet ut av stikkkontakten og/eller fjern batteriet før du foretar innstillinger på maskinen, skifter tilbehørsdeler eller legger bort maskinen.

Disse forsiktighetstiltakene forhindrer at maskinen kan startes utilsiktet.

d) Maskiner som ikke er i bruk, skal oppbevares utilgjengelig for barn. Ikke la maskinen brukes av personer som ikke er fortrolig med den eller som ikke har lest denne bruksanvisningen.

Maskiner er farlige når de brukes av uerfame personer.

e) Vedlikehold maskinen med omhu. Kontroller at bevegelige deler fungerer feilfritt og ikke sitter fast, og sjekk om deler er ødelagt eller så skadet at maskinens funksjon er redusert. Få skadede deler reparert før du tar maskinen i bruk. Mange ulykker skyldes dårlig vedlikeholdte maskiner.

f) Hold skjæreverktøy skarpe og rene. Omhyggelig vedlikeholdte skjæreverktøy med skarpe skjærekanten kjører seg mindre fast og er lettere å føre.

g) Bruk maskinen, tilbehør, innsatsverktøy osv. i henhold til denne bruksanvisningen. Ta hensyn til arbeidsbetingelsene og aktiviteten som skal utføres. Bruk av maskiner til andre formål enn de er beregnet til, kan føre til farlige situasjoner.

h) Hold håndtak og gripeflater tørre, rene og frie for olje og fett.
Glatte håndtak og gripeflater gir ikke sikker drift og kontroll over maskinen i uforutsette situasjoner.

5) Service

La kun kvalifisert fagpersonale reparere maskinen, og kun med originale reservedeler. Dette garanterer at sikkerheten til maskinen opprettholdes.

1.2.2 Sikkerhetsanvisninger for gressklipper

- a) Ikke bruk gressklipperen i dårlig vær, spesielt ikke i tordenvær.**
Dette reduserer faren for å bli truffet av lyn.
- b) Sjekk grundig om det er villdyr i klippeområdet.**
Den kjørende maskinen kan skade villdyr.
- c) Kontroller klippeområdet grundig, og fjern alle steiner, pinner, metalltråder, bein og andre fremmedlegemer.**
Deler som slynges ut, kan forårsake personskader.
- d) Før du tar maskinen i bruk, må du alltid sjekke at kniven og klippenheten ikke er slitt eller skadet.**
Slitte eller skadde deler øker faren for personskader.
- e) Før bruk må du kontrollere strømledningen og eventuelle skjøteledninger for tegn på skade eller slitasje. Blir strømledningen skadet eller slitt under bruk, slår du av gressklipperen og tar ikke i ledningen før du har trukket ut støpselet.**
En skadd strøm- eller skjøteledning kan føre til elektrisk støt, brann og/eller alvorlige personskader.
- f) Kontroller gressoppsamleren regelmessig for skader eller slitasje.**
En skadet eller slitt gressoppsamler øker faren for personskader.
- g) La beskyttelsesdekslene ligge på plass. Beskyttelsesdekslene må være klare til bruk og korrekt festet. Et løst, skadet eller ikke korrekt fungerende beskyttelsesdeksel kan føre til personskader.**
- h) Hold luftinntakene fri for smussansamlinger. Blokkerte luftinntak og smussansamlinger kan føre til overoppheting eller brannfare.**
- i) Bruk alltid sklisikre vernesko når du bruker maskinen. Ikke arbeid barbeint eller med åpne sandaler.**
Dermed reduserer du faren for fotskader ved kontakt med den roterende kniven.
- j) Bruk alltid langbukser når du bruker maskinen.**
Bar hud øker sannsynligheten for skader som følge av at gjenstander slynges ut.
- k) Ikke bruk maskinen i vått gress. Gå, ikke løp.**
Dermed reduserer du faren for å skli og falle, hvilket kan føre til personskader.
- l) Ikke bruk maskinen i uforholdsmessig bratte skråninger.** Dermed reduseres risikoen for å miste kontroll, skli og falle, hvilket kan føre til personskader.
- m) Pass på at du står stødig når du arbeider i skråninger; arbeid alltid på tvers, aldri oppover eller nedover.**
Dermed reduseres risikoen for å miste kontroll, skli og falle, hvilket kan føre til personskader.

- n) Vær spesielt forsiktig når du klipper bakover eller trekker maskinen til deg.** Dette reduserer faren for kontakt med føtter og bein.
- o) Hold strømledningen unna knivene.** En skadd skjøteledning kan føre til elektrisk støt, brann og/eller alvorlige personskader.
- p) Slå av gressklipperen og trekk ut støpselet dersom strømledningen har hengt seg fast eller er blitt skadet.** Fasthengende eller skadde ledninger kan øke faren for elektrisk støt.
- q) Ikke ta på kniver eller andre farlige deler som fremdeles roterer.** Dermed reduserer du risikoen for at roterende deler kan forårsake personskader.
- r) Forviss deg om at alle brytere er slått av og støpselet trukket ut før du fjerner materialer som sitter fast eller rengjør maskinen.** Hvis maskinen starter uventet, kan dette føre til alvorlige personskader.

Stans skjæreverktøyet når maskinen må tippes for transport, når du skal krysse andre overflater enn gress og når maskinen skal transporteres til og fra bruksområdet.

Ikke tipp maskinen når du starter motoren, med mindre maskinen må tippes for start. I dette tilfelle må du ikke tippe maskinen mer enn nødvendig, og løft kun den delen som vender bort fra brukeren.

Stans maskinen, trekk støpselet ut av stikkkontakten og forviss deg om at alle bevegelige deler er stanset helt:

- Hvis du har støtt mot et fremmedlegeme, må du sjekke maskinen for skader og utbedre disse før du starter maskinen igjen
- Hvis maskinen begynner å vibrere uvanlig kraftig må du straks sjekke den for skader. Skift ut eller reparer alle skadde deler og kontroller alle løse deler og trekk dem godt til.

Vedlikehold gressklipperen med jevnlig mellomrom.
Dette forlenger gressklipperens levetid.

Bruk kun reservedeler GARDENA har anbefalt.
Kun i dette tilfelle kan en sikker drift av maskinen garanteres.

Når du stiller inn maskinen, må du påse at du ikke klemmer fingrene mellom bevegelig skjæreverktøy og faste maskindeler.

La alltid maskinen avkjøles før du setter den bort.

Når du skal vedlikeholde klippemekanismen, må du være oppmerksom på at det kan beveges også når strømkilden er utkoblet.

Vi anbefaler bruk av hørselvern.

1.3 Ekstra sikkerhetsanvisninger

1.3.1 Riktig anvendelse:

GARDENA Gressklipper er beregnet for klipping av plener i private hager og småhager.

Produktet er ikke egnet til drift over lang tid (profesjonell bruk).



FARE!

Personskader!

→ Ikke bruk produktet til kutting av busker hekker, ugress og stauder, til skjæring av klatreplanter eller gress på tak eller på balkongen, til å kutte opp grenser og smågrener, samt til utjevning av uregelmessigheter på bakken.

→ Ikke bruk produktet i heng med en skråning på mer enn 20°.

1.3.2 Ytterligere elektriske sikkerhetsanvisninger



FARE!

Hjertestans!

Dette produktet genererer et elektromagnetisk felt under drift. Dette feltet kan under visse betingelser påvirke funksjonen til aktive eller passive medisinske implantater. For å utelukke fare ved situasjoner som kan føre til alvorlige eller dødelige personskader, skal personer med et medisinsk implantat rådføre seg med lege og produsenten av implantatet før bruk av dette produktet.

→ Skal ikke brukes i eksplosjonsfarlige omgivelser.

→ Ikke bruk produktet når det regner eller er vått.

Dette kan øke faren for elektrisk støt.

1.3.3 Ytterligere personlige sikkerhetsanvisninger



FARE!

Fare for kvelning!

Mindre deler kan lett svelges. Plastposer utgjør fare for kvelning for småbarn.

→ Hold småbarn på avstand under monteringen.

→ Ikke klipp gress ved å trekke maskinen til deg.

→ Rengjør luftinntakene med en børste før oppbevaring.

→ Ikke stikk hånden inn i åpningene når gressklipperen er i bruk.

→ Funksjonshemmede eller svake personer bør be en videre person om hjelp med transport (vekt).

→ Ikke demonter produktet mer enn til den tilstanden det hadde ved levering.

→ Bruk hansker, sklifaste sko og beskyttelsesbriller.

→ Start gressklipperen kun med håndtak som er montert stående.

→ Unngå en overbelastning av gressklipperen.

→ Ikke arbeid med produktet når du er trøtt eller syk eller under påvirkning av alkohol, narkotika eller legemidler.

2. MONTASJE



FARE!

Kniven utgjør fare for kuttskader!

Fare for kuttskader ved utilsiktet start.

→ Bruk vernehansker.

→ Vent til kniven har stanset.

→ Trekk støpselet ut av stikkkontakten.

2.1 Montere håndtaket [fig. A1]:

1. Slå begge spaker ⑤ utover.
2. Vri begge håndtaksfestene ② i betjeningsposisjon.
3. Trykk begge spakene ⑤ mot håndtaket ①.
4. Skru de to forhåndsmonterte skruene ③ ut av håndtaksfestene ②.
5. Skyv håndtaket ① inn i håndtaksfestene ②.
Sørg for at håndtaket er satt helt inn og at hullene i håndtaket stemmer overens med hullene i håndtaksfestet.
6. Stikk begge skruene ③ inn i hullene på håndtaksfestet ②.
7. Trekk til begge skruene ③ med en skrutrekker.
Påse at skruene er trukket helt til.

2.2 Fest kabel på bjelken [fig. A2]:

→ Fest kabelen ④ i klemmene ⑤ på håndtaket ①.
Forviss deg om at kabelen ikke er klemt mellom håndtaket og gressklipperen, ellers kan kabelen bli skadet.

2.3 Montere gressoppsamler [fig. A3]:

1. Trykk først tungen ⑥ inn i begge koblingsstykker ⑦ nederst på gressoppsamleren ⑧ til du hører at koblingsstykkene går i lås.
Påse at begge koblingsstykker er gått i lås.
2. Trykk så tungen ⑥ inn i koblingsstykket ⑨ på siden av gressoppsamleren ⑧ til du hører at koblingsstykket går i lås.
Påse at koblingsstykket er gått i lås.

3. Sett først oppsamler-håndtaket ⑩ bak inn i oppsamler-dekselet ⑪.
4. Trykk så oppsamler-håndtaket ⑩ foran inn i oppsamler-dekselet ⑪ til du hører at koblingsstykkene går i lås.
Påse at alle koblingsstykker er gått i lås.

3. BETJENING



FARE!

Kniven utgjør fare for kuttskader!

Fare for kuttskader ved utilsiktet start.

- Bruk vernehansker.
- Vent til kniven har stanset.
- Trekk støpselet ut av stikkontakten.

3.1 Koble til gressklipper [Fig. O1]:



OBS!

Strømstøt!

For å unngå skader på støpselet, må skjøteledningen føres inn i kabelsikringen.

- Før skjøteledningen inn i kabelsikringen før drift.

1. Sett stikkontakten ⑫ til skjøteledningen ⑬ på støpselet ⑭ på gressklipperen.
2. Legg skjøteledningen ⑬ i en løkke, før løkken inn i kabelsikringen ⑮ og trekk den fast.
3. Sett pluggen til skjøteledningen ⑬ i en stikkontakt.

3.2 Arbeidsposisjon:

- Still inn høyden på håndtaket slik at du er i oppreist stilling når du bruker gressklipperen.

3.2.1 Stille inn lengden på håndtaksstangen [fig. O2]:

Håndtaksstangen kan stilles inn etter kroppshøyden din.

1. Løsne begge mutrene ⑯.
2. Still inn håndtaket ① på ønsket lengde.
3. Trekk til de to mutrene ⑯ igjen.

3.3 Stille inn klippehøyden [fig. O3]:

Klippehøyden kan stilles inn fra 35 – 65 mm i 4 posisjoner.

3.3.1 Redusere snitthøyde:

- Trykk inn tasten ⑰ og trykk håndtaket ⑳ nedover for å redusere klippehøyden.

3.3.2 Øke klippehøyden:

- Trykk inn tasten ⑰ og trykk håndtaket ⑳ oppover for å øke klippehøyden.

3.4 Klippe med gressoppsamler [fig. O4]:



FARE!

Kniven utgjør fare for kuttskader!

Fare for kuttskader ved utilsiktet start.

- Ikke stikk hånden inn i utkaståpningen.

3.4.1 Sette gressoppsamleren inn i gressklipperen:

1. Løft vernedekselet ⑴.
2. Ta tak i gressoppsamleren ⑵ i håndtaket ⑩ og sett den inn i gressklipperen.
Forviss deg om at gressoppsamleren er godt festet.
3. Start gressklipperen.

3.4.2 Tømme gressoppsamleren:

Nivåvisningen ⑸ åpnes under klipping. Når den lukkes under klipping, er gressoppsamleren full.

1. Når gressoppsamleren ⑵ er full, må du stanse gressklipperen.
2. Løft vernedekselet ⑴.
3. Ta tak i håndtaket ⑩ og ta ut gressoppsamleren.
4. Tøm gressoppsamleren ⑵.

3.5 Starte/stanse gressklipperen [fig. O1/O5]:



FARE!

Personskader!

Det er fare for personskade hvis produktet ikke stopper når startspaken slippes.

- Ikke overstyr sikkerhetsinnretningene eller bryteren.
- Fest for eksempel ikke startspaken på håndtaket.

3.5.1 Starte gressklipperen:

Produktet er utstyrt med en tohånds sikkerhetsinnretning (Startspak og sikkerhetssperre), som forhindrer en utilsiktet innkobling av produktet.

1. Trykk sikkerhetssperren ⑳ med én hånd og trekk startspaken ㉑ mot håndtaket med den andre hånden.
Gressklipperen starter.
2. Slipp sikkerhetssperren ⑳.

3.5.2 Stanse gressklipperen:

- Slipp startspaken ㉑.
Gressklipperen stopper.

3.6 Tips for klipping:

3.6.1 Tips for bruk av klipperen:

Hvis det er kuttet materiale i utkaståpningen, trekker du gressklipperen ca. 1 m bakover, slik at materialrestene faller ut nedover.

For å opprettholde en velpleid gressplen anbefaler vi å regelmessig klippe plenen, én gang i uka, hvis det er mulig. Plenen blir tettere når den klippes regelmessig.

Etter lengre klippepauser (såkalt feriegressplen) klippes det først med største klippehøyde i én retning og deretter på tvers med ønsket klippehøyde. Dette forhindrer at kniven blokkeres på grunn av for mye gress.

Klipp plenen fortrinnsvis kun i tørr tilstand. Er gresset fuktig, blir resultatet ujevnt.

4. VEDLIKEHOLD



FARE!

Kniven utgjør fare for kuttskader!

Fare for kuttskader ved utilsiktet start.

- Bruk vernehansker.
- Vent til kniven har stanset.
- Trekk støpselet ut av stikkontakten.

4.1 Rengjøre av klipperen:



FARE!

Personskader!

Fare for personskader og risiko for skade på produktet.

- Ikke rengjør produktet med vann eller vannstråle (spesielt ikke med høytrykksstråle).
- Ikke rengjør med kjemikalier, inkl. bensin eller løsningsmidler. Enkelte av dem kan ødelegge viktige plastdeler.

Lufteslissene må alltid være rene.

- Rengjør over- og undersiden av gressklipperen etter hver bruk.

4.1.1 Rengjøre oversiden på klipperen:

1. Rengjør oversiden på gressklipperen med en fuktig klut.
2. Rengjør ventileringsåpningene med en myk børste (ikke bruk skarpe gjenstander).

4.1.2 Rengjøre undersiden av klipperen [fig. M1]:

1. Legg gressklipperen forsiktig på siden.

2. Rengjør undersiden, kniven og utkaståpningen  med en myk børste (ikke bruk skarpe gjenstander).

4.1.3 Rengjøre gressoppsamleren:

- Rengjør gressoppsamleren med en myk børste (ikke bruk skarpe gjenstander).





5. LAGRING

5.1 Ta ut av bruk:

Produktet må oppbevares utilgjengelig for barn.

1. Trekk støpselet ut av stikkkontakten.
2. Tøm gressoppsamleren.
3. Rengjør gressklipperen (se 4. VEDLIKEHOLD).
4. Oppbevar gressklipperen på et tørt, lukket og frostsikkert sted.

5.1.1 Plassbesparende oppbevaringsposisjon [fig. S1]:

1. Slå begge spaker  utover.
2. Slå håndtaket  nedover på gressklipperen.
Forviss deg om at kabelen ikke er klemt mellom håndtaket og gressklipperen, ellers kan kabelen bli skadet.
3. Trykk begge spakene  mot håndtaket .

6. UTBEDRE FEIL



FARE!

Kniven utgjør fare for kuttskader!

Fare for kuttskader ved utilsiktet start.

- Bruk vernehansker.
- Vent til kniven har stanset.
- Trekk støpselet ut av stikkkontakten.

6.1 Skifte ut kniven:



FARE!

Personskader!

Fare for kuttskader hvis en skadet eller deformert kniv roterer eller hvis den er i ubalanse eller har hakk i kuttekantene.

- Ikke bruk gressklipperen hvis kniven er skadet eller deformert, i ubalanse eller har hakk i kuttekantene.
- Ikke etterslip kniven.

GARDENA reservedeler får du hos din **GARDENA forhandler** eller hos **GARDENA service**.

1. Bruk kun original **GARDENA Reservekniv** **art. 4103**
2. La GARDENA service eller en autorisert GARDENA forhandler skifte ut kniven.

6.2 Feiltabell:

Problem	Mulig årsak	Utbedring
Gressklipperen starter ikke	Skjøteledningen er ikke tilkoblet eller er skadet.	→ Koble til skjøteledningen eller skift den ut ved behov.
Motoren er blokkert	En hindring blokkerer motoren.	→ Fjern hindringen.
	Det er stilt inn for lav klippehøyde.	→ Still inn større klippehøyde.
Høye lyder, gressklipperen klaprer	Skruer på motor, feste eller klipperhus er løse.	→ La en autorisert forhandler eller GARDENA service ettertrekke skruene.
Klipperen går ujevnt eller vibrerer sterkt	Kniven er skadet eller slitt.	→ Skift ut kniven.
	Knivskruen er løsnet.	→ Trekk til knivskruen.
	Kniven er sterkt tilsmusset.	→ Rengjør gressklipperen. Hvis dette ikke løser problemet, bes du henvende deg til GARDENA service.

Problem	Mulig årsak	Utbedring
Plenen er ikke rent klippet	Kniven er stump eller skadet.	→ Skift ut kniven.
	Det er stilt inn for lav klippehøyde.	→ Still inn større klippehøyde.

MERK:

Reparasjoner skal kun foretas av GARDENA servicesentre samt fagforhandlere som er autorisert av GARDENA.

- Ved andre feil bes du henvende deg til GARDENA servicesenter.

7. TEKNISKE DATA

Elektrisk gressklipper	Enhet	Verdi (art. 14637)
Nominell effekt	W	1800
Nettspenning	V (AC)	230
Nettfrekvens	Hz	50 / 60
Turtall på kniven	o/min	3500
Klippebredde	cm	37
Klippehøydeinnstilling (4 posisjoner)	mm	35 – 65
Gressoppsamlerens volum	l	45
Vekt	kg	14,2
Lydtrykknivå L_{pA} ¹⁾ Usikkerhet k_{pA}	dB (A)	83 3
Lydeffektnivå L_{WA} ²⁾ målt/garantert Usikkerhet k_{WA}	dB (A)	94 / 96 1,2
Hånd/arm-vibrasjon a_{vhw} ¹⁾ Usikkerhet k_{vhw}	m/s ²	≤ 2,5 1,5

Måleprosess i henhold til: ¹⁾ EN IEC 62841-4-3 ²⁾ RL 2000/14/EC / S.I. 2001 No.1701



MERK: Den angitte vibrasjonsemissionsverdien ble målt iht. en standardisert testprosess og kan brukes til å sammenligne elektroverktøy med hverandre. Denne verdien kan også brukes til foreløpig bedømmelse av eksposisjonen. Vibrasjonsemissionsverdien kan variere under faktisk bruk av elektroverktøyet, avhengig av hvordan maskinen brukes. Som sikkerhetstiltak bør du ikke arbeide med maskinen mer enn 1 time uten pause.

8. TILBEHØR/RESERVEDELER

GARDENA Reservekniv Som reserve for stumpe kniver. **art. 4103**

9. SERVICE

Ta kontakt med adressen på det vedlagte garantikortet.

10. AVFALLSHÅNDTERING

10.1 Avfallsbehandle gressklipperen

(iht. direktiv 2012/19/EU / S.I. 2013 No.3113):



Produktet skal ikke kastes sammen med vanlig husholdningsavfall. Det må kastes i henhold til de gjeldende lokale miljøforskriftene.

VIKTIG!

- Produktet skal avfallsbehandles via den lokale resirkuleringsinnsamlingsstasjonen.

it Rasaerba a batteria

1. NORME DI SICUREZZA	36
2. MONTAGGIO	37
3. UTILIZZO	38
4. MANUTENZIONE	38
5. CONSERVAZIONE	39
6. ELIMINAZIONE DEI GUASTI	39
7. DATI TECNICI	39
8. ACCESSORI/RICAMBI	39
9. SERVIZIO	39
10. SMALTIMENTO	39

Traduzione delle istruzioni originali.

1. NORME DI SICUREZZA

1.1 Spiegazione dei simboli:



Leggere le istruzioni per l'uso.



AVVISO – Attenzione alla proiezione di oggetti – tenere lontani gli astanti.



AVVISO – Staccare la spina prima di eseguire lavori di manutenzione o quando il cavo di alimentazione è danneggiato.



AVVISO – Tenere il cavo di alimentazione lontano dalle lame.



AVVISO – Tenere mani e piedi lontani dalle lame. Le lame continuano a girare dopo lo spegnimento del motore.



AVVISO – Stacca la batteria prima di eseguire lavori di manutenzione.



AVVISO – Rimuovi il dispositivo di blocco prima di eseguire lavori di manutenzione.



AVVISO – Attiva il dispositivo di blocco prima di eseguire lavori di manutenzione.

1.2 Norme generali di sicurezza

1.2.1 Norme generali di sicurezza per macchine



AVVISO!

Leggere tutte le norme di sicurezza, le istruzioni operative, le figure e i dati tecnici forniti in dotazione con la presente macchina.

Il mancato rispetto delle norme di sicurezza e delle istruzioni potrebbe essere alla base di scosse elettriche, incendi e/o lesioni gravi.

Conservare tutte le norme di sicurezza e le istruzioni per utilizzi futuri.

Il termine "macchina" utilizzato nelle norme di sicurezza fa riferimento a macchine alimentate dalla rete (a cavo) e a batteria (senza cavo).

1) Sicurezza sul posto di lavoro

- Mantenere pulito e ben illuminato il proprio luogo di lavoro. Il disordine e luoghi di lavoro poco illuminati possono essere alla base di infortuni.
- Non lavorare con la macchina in ambienti soggetti al rischio di esplosioni nei quali siano presenti liquidi, gas o polveri infiammabili. Le macchine producono scintille che possono far infiammare polveri o vapori.
- Durante l'utilizzo della macchina tenere lontani i bambini e altre persone. Eventuali distrazioni possono comportare la perdita del controllo della macchina.

2) Sicurezza elettrica

- La spina di collegamento della macchina deve essere adatta alla presa. La spina non può essere in alcun modo cambiata. Non utilizzare adattatori per spine insieme a macchine dotate di messa a terra. Spine non modificate e prese adatte riducono il rischio di scossa elettrica.
- Evitare il contatto fisico con superfici di oggetti con messa a terra quali tubi, termosifoni, fornelli e frigoriferi. Quando il corpo tocca oggetti con messa a terra il rischio di scossa elettrica è più elevato.
- Tenere lontane le macchine da pioggia o umidità. La penetrazione di acqua in una macchina aumenta il rischio di scosse elettriche.

d) Non utilizzare il cavo di collegamento per scopi diversi da quelli previsti: per trasportare la macchina, appenderla o per staccare la spina dalla presa. Tenere il cavo lontano da fonti di calore, olio, bordi appuntiti o parti della macchina in movimento.

Cavi danneggiati o aggrovigliati aumentano il rischio di scossa elettrica.

e) Se si lavora con una macchina all'aperto, utilizzare solamente prolunghe adatte anche per l'uso esterno. L'utilizzo di una prolunga adatta agli ambienti esterni riduce il rischio di scossa elettrica.

f) Quando è inevitabile utilizzare la macchina in un ambiente umido, usare un interruttore di sicurezza per correnti di guasto. L'utilizzo di tale interruttore riduce il rischio di scossa elettrica.

3) Sicurezza delle persone

a) Prestare attenzione a quello che si sta facendo e lavorare con la macchina con giudizio. Non utilizzare mai la macchina in condizioni di stanchezza o sotto l'effetto di droghe, alcol o farmaci.

Un attimo di distrazione durante l'utilizzo della macchina può causare gravi lesioni.

b) Indossare dispositivi di sicurezza personali e, sempre, gli occhiali protettivi. Indossare dispositivi di protezione individuali quali maschere antipolvere, scarpe antinfortunistiche antiscivolo, elmetto di protezione o otoprotettori a seconda del tipo e dell'utilizzo della macchina riduce il rischio di lesioni.

c) Evitare una messa in uso involontaria. Assicurarsi che la macchina sia spenta prima di collegarla all'alimentazione elettrica e/o alla batteria, prenderla o trasportarla. Se, in fase di trasporto della macchina, si tiene il dito sull'interruttore ovvero se si collega la macchina all'alimentazione elettrica con interruttore inserito, si possono verificare degli incidenti.

d) Prima di accendere la macchina togliere gli attrezzi di regolazione o le chiavi per viti. Un attrezzo o una chiave che si trovi in una parte rotante della macchina può causare lesioni.

e) Evitare posizioni del corpo anomale. Rimanere fermi sulle gambe e mantenere sempre l'equilibrio. In questo modo è possibile controllare meglio la macchina in situazioni inaspettate.

f) Indossare l'abbigliamento adatto. Non indossare mai vestiti larghi o gioielli. Tenere capelli, vestiti e guanti lontano dalle parti in movimento. Gli abiti larghi, i gioielli o i capelli lunghi possono essere afferrati dalle parti in movimento.

g) Se possono essere montati aspirapolvere o dispositivi di raccolta, questi vanno collegati e utilizzati nel modo corretto. L'utilizzo dell'aspirapolvere può ridurre i pericoli causati dalla polvere.

h) Evitare che la confidenza derivante da un frequente uso della macchina si trasformi in superficialità e vengano trascurate le principali norme di sicurezza. Agendo senza prestare attenzione si possono causare lesioni gravi nel giro di frazioni di secondo.

4) Utilizzo e trattamento della macchina

a) Non sovraccaricare la macchina. Utilizzare la macchina adeguata per il lavoro specifico. Con la macchina adatta si lavora in modo migliore e più sicuro nell'intervallo di potenza indicato.

b) Non utilizzare una macchina il cui interruttore è difettoso. Una macchina che non può più essere accesa o spenta è pericolosa e deve essere riparata.

c) Prima di eseguire regolazioni, sostituire accessori o riporre la macchina al termine del lavoro, estrarre la spina dalla presa e/o togliere la batteria. Tale precauzione eviterà che la macchina possa essere messa in funzione involontariamente.

d) Conservare le macchine non utilizzate fuori dalla portata dei bambini. Non consentire l'uso della macchina a persone inesperte o che non abbiano letto le presenti istruzioni. Le macchine sono pericolose quando vengono utilizzate da persone non dotate di sufficiente esperienza.

e) Eseguire con cura la manutenzione delle macchine. Controllare se le parti in movimento funzionano senza problemi e non si bloccano, oppure se sono rotte o danneggiate a tal punto da pregiudicare il funzionamento della macchina. Far riparare le parti danneggiate prima dell'utilizzo della macchina. Molti incidenti dipendono dalla cattiva manutenzione delle macchine.

f) Conservare gli utensili da taglio affilati e puliti.

Gli utensili da taglio con bordi da taglio affilati, se sono mantenuti in modo attento, si bloccano di meno e si guidano con più facilità.

g) Utilizzare la macchina, gli accessori, gli utensili specifici, ecc. secondo le presenti istruzioni. Tenere in considerazione le condizioni di lavoro e l'attività da eseguire. L'utilizzo di macchine per applicazioni diverse da quelle previste può causare situazioni di pericolo.

h) Mantenere impugnature e superfici dell'impugnatura asciutte, pulite e prive di olio e grasso.

Impugnature e superfici dell'impugnatura scivolose non permettono un utilizzo e un controllo sicuro della macchina in situazioni impreviste.

5) Servizio

Far riparare la macchina solamente da personale elettrico qualificato e unicamente con parti di ricambio originali.

In questo modo viene garantita la sicurezza della macchina.

1.2.2 Norme di sicurezza per il rasaerba

a) Non utilizzare il rasaerba in presenza di condizioni meteo avverse, specie in caso di temporale.

In questo modo si riduce il rischio di essere colpiti da un fulmine.

b) Verificare con cura l'assenza di fauna selvatica nell'area in cui il rasaerba viene utilizzato.

Si corre il rischio di ferire la fauna selvatica con la macchina in funzione.

c) Esaminare attentamente l'area in cui il rasaerba viene utilizzato e rimuovere tutte le pietre, bastoni, fili metallici, ossi e altri oggetti estranei. Le proiezioni di oggetti possono provocare lesioni.

d) Prima di utilizzare le macchine, controllare sempre per vedere che la lama e l'apparato di taglio non sia logorato o danneggiato.

Le parti logorate o danneggiate aumentano il rischio di lesioni.

e) Prima dell'uso controllare che non ci siano segni di danneggiamento o invecchiamento sul cavo di alimentazione e su eventuali prolunghine. Se durante il funzionamento il cavo di alimentazione viene danneggiato o usurato, spegnere la macchina e non toccare il cavo prima di aver staccato la spina.

Un cavo di alimentazione o una prolunga danneggiata può provocare una folgorazione, un incendio e/o lesioni gravi.

f) Verificare con regolarità che il recipiente di raccolta dell'erba tagliata non presenti segni di usura o logoramento. Un recipiente di raccolta dell'erba tagliata logorato o danneggiato aumenta il rischio di lesioni.

g) Lasciare le coperture protettive in posizione. Le coperture protettive devono essere funzionanti e fissate in modo regolare.

Una copertura protettiva allentata, danneggiata o non correttamente funzionante può causare lesioni.

h) Mantenere le aperture di ventilazione prive di depositi.

Aperture di ventilazione ostruite e depositi possono provocare surriscaldamento o pericolo di incendio.

i) Durante il funzionamento della macchina, indossare sempre scarpe antinfortistiche antiscivolo. Non lavorare mai a piedi nudi o indossando sandali aperti.

Ciò riduce il rischio di lesioni ai piedi dovute al contatto con la lama in movimento.

j) Durante il funzionamento della macchina, indossare sempre pantaloni lunghi.

La pelle esposta aumenta la probabilità di lesioni dovute alla proiezione di oggetti.

k) Non utilizzare la macchina sull'erba umida. Procedere camminando, non correre mai. In questo modo si riduce il rischio di scivolamenti e cadute, il che potrebbe provocare lesioni.

l) Non mettere in funzionamento la macchina su pendenze eccessivamente ripide. In questo modo si riduce il rischio di perdita di controllo, di scivolamento o di caduta, che potrebbe provocare lesioni.

m) Quando si lavora su una pendenza, bisogna mantenere un appoggio sicuro, sempre rivolti verso la pendenza, mai in salita o in discesa, ed essere estremamente attenti quando si cambia direzione.

In questo modo si riduce il rischio di perdita di controllo, di scivolamento o di caduta, che potrebbe provocare lesioni.

n) Essere particolarmente prudenti quando si raso l'erba all'indietro oppure quando si tira la macchina verso di sé.

Ciò riduce il rischio di contatto con piedi o gambe.

o) Tenere il cavo di alimentazione lontano dalle lame. Un cavo di alimentazione danneggiato può provocare una folgorazione, un incendio e/o lesioni gravi.

p) Spegnere il rasaerba e staccare la spina nel caso in cui il cavo di alimentazione si sia impigliato o sia stato danneggiato. Cavi impigliati o danneggiati possono aumentare il rischio di folgorazione.

q) Non toccare lame o altre parti pericolose ancora in movimento. In questo modo si riduce il rischio di lesioni causate da parti in movimento.

r) Accertarsi che tutti gli interruttori siano spenti e che la spina sia staccata prima di rimuovere il materiale incastrato o di pulire la macchina. Un funzionamento imprevisto della macchina può provocare lesioni gravi.

Arrestare lo strumento di taglio quando la macchina deve essere ribaltata per il trasporto, durante l'attraversamento di superfici diverse dall'erba e durante il trasporto della macchina all'area e dall'area da utilizzare.

Durante l'accensione del motore, non ribaltare la macchina, a meno che ciò non sia necessario per l'avvio. In tal caso ribaltare la macchina non più del necessario e sollevare solo la parte rimossa dall'operatore.

Fermare la macchina, estrarre il connettore dalla presa e accertarsi che tutte le parti in movimento si siano fermate:

- Dopo l'urto con un corpo estraneo, controllare la presenza di danni sulla macchina ed eliminarli prima di rimettere in funzione la macchina
- Quando la macchina inizia a vibrare in modo insolito, controllare subito l'eventuale presenza di danni, sostituire o riparare tutte le parti danneggiate e verificare tutte le parti allentate e stringerle.

Eseguire la manutenzione del rasaerba a intervalli regolari.

In questo modo si allunga la vita utile del rasaerba.

Utilizzare solo i ricambi consigliati da GARDENA.

Solo in questo modo è possibile garantire un utilizzo sicuro del rasaerba.

Fare attenzione che, al momento della regolazione della macchina, non rimangano incastrate dita tra gli strumenti di taglio in movimento e le parti fisse della macchina.

Lasciare sempre raffreddare la macchina prima di riparla.

Durante la manutenzione del gruppo di taglio, prestare attenzione che questo può ancora muoversi pur con fonte di alimentazione elettrica disattivata.

Raccomandiamo di indossare otoprotettori.

1.3 Norme di sicurezza aggiuntive

1.3.1 Destinazione d'uso:

Il GARDENA Rasaerba è pensato per la rasatura di prati di giardini domestici privati e di piccoli giardini comuni.

Il prodotto non è adatto per un utilizzo prolungato (uso professionale).



PERICOLO!

Lesione corporea!

→ Non utilizzare il prodotto per tagliare arbusti, siepi, cespugli, aiuole, piante rampicanti ed erba su tetti e balconi ovvero per sminuzzare ramoscelli e rami così come per appianare irregolarità del terreno.

→ Non utilizzare il prodotto su terreni con una pendenza superiore al 20°.

1.3.2 Norme di sicurezza elettriche aggiuntive



PERICOLO!

Arresto cardiaco!

Questo prodotto durante il suo funzionamento genera un campo elettromagnetico. Questo campo può, in presenza di particolari situazioni, agire sul funzionamento di impianti medici attivi o passivi. Per escludere il pericolo di situazioni che possano condurre a lesioni gravi o mortali le persone che hanno un impianto medico devono, prima dell'utilizzo di questo prodotto, consultarsi con il proprio medico e il produttore dell'impianto.

→ Non utilizzare in ambienti a rischio di esplosione.

→ Non utilizzare il prodotto se piove o in presenza di umidità.

Ciò può aumentare il rischio di folgorazione.

1.3.3 Norme di sicurezza personali aggiuntive



PERICOLO!

Pericolo di soffocamento!

I piccoli pezzi possono essere ingeriti facilmente. I sacchetti in polietilene rappresentano un pericolo di soffocamento per i bambini piccoli.

→ Tenere i bambini lontano durante il montaggio.

→ Non tagliare l'erba tirando la macchina verso di sé.

→ Prima della conservazione tenere le bocchette dell'aria pulite con una spazzola.

→ Durante l'utilizzo del rasaerba non introdurre le mani nelle aperture.

→ Le persone disabili o deboli dovrebbero farsi aiutare da un'altra persona per il trasporto (peso).

→ Non scomporre ulteriormente il prodotto rispetto alla situazione della consegna.

→ Indossare guanti, scarpe antiscivolo e occhiali protettivi.

→ Accendere il rasaerba solamente con manico montato diritto.

→ Evitare un sovraccarico del rasaerba.

→ Non lavorare con il prodotto in condizioni di stanchezza, malattia o sotto l'influsso di droghe, alcol o farmaci.

2. MONTAGGIO



PERICOLO!

Lesione da taglio dovuta alla lama.

Pericolo di lesioni da taglio dovuto a un avvio involontario.

→ Indossa i guanti di protezione.

→ Attendi fino a quando la lama si è bloccata.

→ Stacca la spina dalla presa.

2.1 Montaggio del manico [fig. A1]:

1. Apri entrambe le leve ⑤ verso l'esterno.
2. Ruota entrambi gli alloggiamenti manico ② nella posizione di comando.
3. Premi entrambe le leve ⑤ contro il manico ①.
4. Sfila le due viti premontate ③ dagli alloggiamenti manico ②.
5. Spingi il manico ① negli appositi alloggiamenti ②.
Assicurati che il manico sia completamente inserito e che i fori dello stesso siano allineati con i fori nell'alloggiamento.
6. Inserisci entrambe le viti ③ nei fori dell'alloggiamento manico ②.
7. Serra entrambe le viti ③ con un cacciavite.
Assicurati che le viti siano completamente serrate.

2.2 Fissaggio del cavo al manico [fig. A2]:

- Fissa il cavo ④ ai fermacavi ⑤ sul manico ①.
Assicurati che il cavo non sia incastrato tra il manico e il rasaerba, perché altrimenti può danneggiarsi.

2.3 Montaggio del sacco raccogliherba [fig. A3]:

1. Premi innanzitutto la linguetta ⑥ nei due connettori ⑦ in basso sul sacco raccogliherba ⑧ finché i collegamenti si arrestano in modo udibile.
Accertati che i due connettori si siano arrestati.
2. A questo punto premi la linguetta ⑥ nel connettore ⑨ a lato sul sacco raccogliherba ⑧ finché il collegamento si arresta in modo udibile.
Accertati che il connettore si sia arrestato.
3. Come prima cosa introduci l'impugnatura del sacco di raccolta ⑩ dietro nel relativo coperchio ⑪.
4. Quindi premi l'impugnatura del sacco di raccolta ⑩ davanti nel relativo coperchio ⑪ finché i collegamenti si arrestano in modo udibile.
Accertati che tutti i connettori si siano arrestati.

3. UTILIZZO



PERICOLO!

Lesione da taglio dovuta alla lama.

Pericolo di lesioni da taglio dovuto a un avvio involontario.

- Indossa i guanti di protezione.
- Attendi fino a quando la lama si è bloccata.
- Stacca la spina dalla presa.

3.1 Collegare il rasaerba [fig. O1]:



ATTENZIONE!

Scossa di corrente!

Per evitare danni alla spina, la prolunga deve essere inserita nel fermacavo.

- Prima dell'utilizzo inserisci la prolunga nel fermacavo.

1. Inserisci la presa ⑫ della prolunga ⑬ sul connettore ⑭ del rasaerba.
2. Piega la prolunga ⑬, inseriscila nel fermacavo ⑮ e tirala fino a serrarla.
3. Inserisci il connettore della prolunga ⑬ in una presa di alimentazione.

3.2 Posizione di lavoro:

- Regola l'altezza del manico in maniera tale da essere verticale quando usi il rasaerba.

3.2.1 Regolazione della lunghezza del manico [fig. O2]:

La lunghezza del manico può essere regolata in base alla tua corporatura.

1. Allenta i due dadi ⑯.
2. Regola il manico ① alla lunghezza desiderata.
3. Serra di nuovo entrambi i dadi ⑯.

3.3 Regolare l'altezza di taglio [fig. O3]:

L'altezza di taglio può essere regolata di 35 – 65 mm in 4 posizioni.

3.3.1 Riduzione dell'altezza di taglio:

- Premi il tasto ⑰ e premi l'impugnatura ⑳ verso il basso per ridurre l'altezza di taglio.

3.3.2 Ingrandimento dell'altezza di taglio:

- Premi il tasto ⑰ e tira l'impugnatura ⑳ verso l'alto per aumentare l'altezza di taglio.

3.4 Rasatura con il sacco raccoglierba [fig. O4]:



PERICOLO!

Lesione da taglio dovuta alla lama.

Pericolo di lesioni da taglio dovuto a un avvio involontario.

- Non toccare l'apertura per l'espulsione con le mani.

3.4.1 Inserimento del sacco raccoglierba nel rasaerba:

1. Alza il coperchio di protezione ⑳.
2. Inserisci il sacco raccoglierba ⑧ sull'impugnatura ⑩ nel rasaerba. Assicurati che il sacco raccoglierba sia bloccato.
3. Avvia il rasaerba.

3.4.2 Svuotamento del sacco raccoglierba:

Quando si raso l'erba la spia del livello di riempimento ⑳ si apre. Quando si chiude mentre si raso l'erba, il sacco raccoglierba è pieno.

1. Quando il sacco raccoglierba ⑧ è pieno, blocca il rasaerba.
2. Alza il coperchio di protezione ⑳.
3. Togli il sacco raccoglierba dall'impugnatura ⑩.
4. Svuota il sacco raccoglierba ⑧.

3.5 Avvio/arresto del rasaerba [fig. O1/O5]:



PERICOLO!

Lesione corporea!

Se il prodotto non si ferma quando si lascia la leva di avvio sussiste un pericolo di lesione.

- Non bypassare i dispositivi di sicurezza o l'interruttore.
- Non fissare, ad esempio, la leva di avvio sull'impugnatura.

3.5.1 Avvio del rasaerba:

Il prodotto è dotato di un dispositivo di sicurezza a due mani (leva di avvio e blocco di sicurezza) che impediscono l'avvio involontario del prodotto.

1. Con una mano premi il blocco di sicurezza ㉑ e con l'altra mano tira la leva di avvio ㉒ verso l'impugnatura. A questo punto il rasaerba si avvia.
2. Rilascia il blocco di sicurezza ㉑.

3.5.2 Arresto del rasaerba:

- Rilascia la leva di avvio ㉒. A questo punto il rasaerba si blocca.

3.6 Suggerimenti per la rasatura:

3.6.1 Consigli per l'utilizzo del rasaerba:

Se nell'apertura per l'espulsione si trova dell'erba tagliata, tira il rasaerba circa 1 m indietro affinché questo possa cadere.

Per avere un giardino curato si consiglia di rasarlo regolarmente, se possibile una volta a settimana. Se viene rasato regolarmente, il prato diviene più folto.

Dopo una lunga pausa (vacanze) raso inizialmente in una direzione utilizzando l'altezza di taglio maggiore e quindi in modo trasversale all'altezza da taglio desiderata. Ciò impedisce un possibile blocco della lama dovuto a un eccesso di erba tagliata.

Se possibile, raso il prato solo quando è asciutto. Quando l'erba è umida, il taglio diventerà irregolare.

4. MANUTENZIONE



PERICOLO!

Lesione da taglio dovuta alla lama.

Pericolo di lesioni da taglio dovuto a un avvio involontario.

- Indossa i guanti di protezione.
- Attendi fino a quando la lama si è bloccata.
- Stacca la spina dalla presa.

4.1 Pulizia del rasaerba:



PERICOLO!

Lesione corporea!

Pericolo di lesioni e rischio di danni al prodotto.

- Non pulire il prodotto con acqua o getti d'acqua (in particolare ad alta pressione).
- Non pulire con prodotti chimici, inclusi benzina o solventi. Alcuni possono distruggere le parti in plastica.

Le fessure di areazione devono sempre essere pulite.

- Pulisci la superficie superiore e inferiore del rasaerba dopo ogni utilizzo.

4.1.1 Pulire la parte superiore del rasaerba:

1. Pulisci la parte superiore del rasaerba con un panno umido.
2. Pulisci le fessure dell'aria con una spazzola morbida (non utilizzare alcun oggetto appuntito).

4.1.2 Pulire la parte sottostante del rasaerba [fig. M1]:

1. Facendo attenzione appoggia il rasaerba su un lato.
2. Pulisci la parte inferiore, la lama e l'apertura per l'espulsione ㉓ con una spazzola morbida (non utilizzare oggetti appuntiti).

4.1.3 Pulizia del sacco raccoglierba:

- Pulisci il sacco raccoglierba con una spazzola morbida (non utilizzare alcun oggetto appuntito).





5. CONSERVAZIONE

5.1 Messa fuori servizio:

Il prodotto deve essere conservato in modo non accessibile ai bambini.

1. Stacca la spina dalla presa.
2. Svuota il sacco raccogliherba.
3. Pulisci il rasaerba (vedi 4. MANUTENZIONE).
4. Conserva il rasaerba in luogo secco, chiuso e al riparo dal gelo.

5.1.1 Posizione di stoccaggio a ingombro ridotto [fig. S1]:

1. Apri entrambe le leve  verso l'esterno.
2. Rovescia il manico  verso il basso sul rasaerba. Assicurati che il cavo non sia incastrato tra il manico e il rasaerba, perché altrimenti può danneggiarsi.
3. Premi entrambe le leve  contro il manico .

6. ELIMINAZIONE DEI GUASTI



PERICOLO!

Lesione da taglio dovuta alla lama.

Pericolo di lesioni da taglio dovuto a un avvio involontario.

- Indossa i guanti di protezione.
- Attendi fino a quando la lama si è bloccata.
- Stacca la spina dalla presa.

6.1 Sostituzione della lama:



PERICOLO!

Lesione corporea!

Nel caso in cui ruoti una lama danneggiata o piegata oppure una in posizione di squilibrio o con bordi taglienti incrinati sussiste il pericolo di procurarsi lesioni.

- Non utilizzare il rasaerba con lama danneggiata o piegata, in posizione di squilibrio o con bordi taglienti incrinati.
- Non riaffilare la lama.

Le **parti di ricambio GARDENA** sono disponibili presso il tuo **rivenditore GARDENA** ovvero presso l'**Assistenza Clienti GARDENA**.

1. Utilizza solamente una **Lama di ricambio originale GARDENA** art. 4103
2. Fai sostituire la lama da parte dell'Assistenza Clienti GARDENA o da parte di un rivenditore GARDENA autorizzato.

6.2 Tabella dei guasti:

Problema	Possibile causa	Rimedio
Il rasaerba non parte	La prolunga non è collegata o è danneggiata.	→ Collega la prolunga o sostituiscila in caso di necessità.
Il motore è bloccato	L'ostacolo blocca il motore.	→ Rimuovi l'ostacolo.
	L'altezza di taglio è regolata troppo bassa.	→ Alza l'altezza di taglio.
Forti rumore, il rasaerba sbatte	Le viti del motore, del dispositivo di fissaggio o dell'alloggiamento del rasaerba sono allentate.	→ Fai serrare le viti da parte dell'Assistenza Clienti GARDENA o di un rivenditore GARDENA autorizzato.
Il rasaerba si muove in modo non circolare o vibra molto fortemente	La lama è danneggiata o usurata.	→ Sostituisci la lama.
	La vite della lama è allentata.	→ Stringi la vite della lama.
Il rasaerba si muove in modo non circolare o vibra molto fortemente	La lama è molto sporca.	→ Pulisci il rasaerba. Se, in questo modo, il problema non viene eliminato, rivolgiti all'Assistenza Clienti GARDENA.
Il prato non è ben tagliato	La lama è usurata o danneggiata.	→ Sostituisci la lama.
	L'altezza di taglio è regolata troppo bassa.	→ Alza l'altezza di taglio.

NOTA:

Le riparazioni possono essere eseguite solamente dall'Assistenza Clienti GARDENA così come da rivenditori specializzati che sono autorizzati da GARDENA.

→ Rivolgiti, in presenza di altri problemi, all'Assistenza Clienti GARDENA.

7. DATI TECNICI

Rasaerba elettrico	Unità	Valore (art. 14637)
Potenza nominale	W	1800
Corrente di rete	V (AC)	230
Frequenza di rete	Hz	50 / 60
Numero di giri della lama	g/min	3500
Larghezza	cm	37
Regolazione dell'altezza di taglio (4 posizioni)	mm	35 – 65
Capacità del sacco raccogliherba	l	45
Peso	kg	14,2
Livello di pressione sonora $L_{pA}^{1)}$	dB (A)	83
Incertezza k_{pA}		3
Livello di emissione sonora $L_{WA}^{2)}$: misurata/garantita	dB (A)	94 / 96
Incertezza k_{WA}		1,2
Oscillazione mano braccio $a_{vhw}^{1)}$	m/s^2	≤ 2,5
Incertezza k_{vhw}		1,5

Procedura di misurazione secondo: ¹⁾ EN IEC 62841-4-3 ²⁾ RL 2000/14/EC / S.I. 2001 No.1701



NOTA: il valore di emissione delle vibrazioni fornito è stato misurato in base a una procedura di verifica normata e può essere utilizzato per un confronto tra apparecchi elettrici. Questo valore può essere utilizzato anche per la valutazione provvisoria dell'esposizione. Il valore di emissione delle vibrazioni può variare durante l'utilizzo effettivo dell'apparecchio elettrico, a seconda di come viene impiegata la macchina. Come misura di sicurezza si dovrebbe lavorare con la macchina al massimo 1 ora senza interruzioni.

8. ACCESSORI/RICAMBI

Lama di ricambio GARDENA Ricambio di lame smussate.

art. 4103

9. SERVIZIO

Prendere contatto all'indirizzo riportato sulla scheda di garanzia allegata.

10. SMALTIMENTO

10.1 Smaltimento del rasaerba

(secondo la direttiva 2012/19/UE / S.I. 2013 n.3113):



Il prodotto non può essere smaltito insieme ai normali rifiuti domestici. Deve essere smaltito in base alle prescrizioni ambientali localmente applicabili.

IMPORTANTE!

→ Smaltisci il prodotto nel o tramite il tuo punto di raccolta locale per il riciclaggio.

es Cortacésped de batería recargable

1. AVISOS DE SEGURIDAD	40
2. MONTAJE	41
3. MANEJO	42
4. MANTENIMIENTO	42
5. ALMACENAMIENTO	43
6. SOLUCIÓN DE AVERÍAS	43
7. DATOS TÉCNICOS	43
8. ACCESORIOS/PIEZAS DE RECAMBIO	44
9. SERVICIO	44
10. CÓMO ELIMINAR EL PRODUCTO USADO	44

Traducción de las instrucciones de empleo originales.

1. AVISOS DE SEGURIDAD

1.1 Significado de los símbolos:



Lea las instrucciones de empleo.



AVISO – Cuidado, pueden salir objetos despedidos: mantenga alejadas a las personas presentes.



AVISO – Desenchufe el conector de red antes de realizar trabajos de mantenimiento o si el cable de red está dañado.



AVISO – Mantenga el cable de red alejado de las cuchillas.



AVISO – Mantenga las manos y los pies apartados de las cuchillas. Las cuchillas siguen moviéndose tras desconectar el motor.



AVISO – Desconecta la batería antes de realizar trabajos de mantenimiento.



AVISO – Retira el dispositivo de bloqueo antes de realizar trabajos de mantenimiento.



AVISO – Acciona el dispositivo de bloqueo antes de realizar trabajos de mantenimiento.

1.2 Avisos generales de seguridad

1.2.1 Avisos generales de seguridad para máquinas



¡AVISO!

Lea todos los avisos de seguridad, instrucciones, ilustraciones y datos técnicos correspondientes a esta máquina.

La falta de observación de los avisos e instrucciones de seguridad podría resultar en descarga eléctrica, fuego y/o heridas graves.

Guarde todos los avisos e instrucciones como referencia futura.

El término "Máquina" mencionado en los avisos de seguridad se refiere a máquinas accionadas por corriente de la red eléctrica (con cable a la red) y a máquinas accionadas por batería (sin cable a la red).

1) Seguridad en la zona de trabajo

a) Mantenga la zona de trabajo limpia y bien iluminada.

Las zonas desordenadas y oscuras invitan a que ocurran accidentes.

b) No haga funcionar la máquina en atmósferas explosivas, en presencia de líquidos, gases o polvos inflamables.

La máquina genera chispas que podrían inflamar el polvo o los vapores.

c) Mantenga alejados a los niños y a otras personas mientras utiliza la máquina.

Si se distrae podría perder el control de la máquina.

2) Seguridad eléctrica

a) El enchufe de conexión de la máquina debe encajar en la toma de corriente. No modifique nunca el enchufe de ningún modo. No utilice enchufes adaptadores con máquinas puestas a tierra.

Los enchufes sin modificar y las tomas de corriente adecuadas reducirán el riesgo de descarga eléctrica.

b) Evite el contacto del cuerpo con las superficies puestas a tierra, tales como tuberías, radiadores, cocinas y refrigeradores.

Se corre mayor riesgo de descarga eléctrica si su cuerpo está puesto a tierra.

c) No exponga la máquina a la lluvia o la humedad.

Al entrar agua en la máquina aumentaría el riesgo de descarga eléctrica.

d) No utilice el cable de alimentación para otros usos que no sean los previstos, como transportar o colgar la máquina; tampoco tire del cable para desenchufarla. Mantenga el cable alejado del calor, aceite, bordes afilados o piezas en movimiento de la máquina.

Los cables dañados o enredados aumentan el riesgo de descarga eléctrica.

e) Cuando trabaje con la máquina en el exterior, utilice exclusivamente un cable alargador adecuado para usar al aire libre. El uso de un cable de prolongación para exteriores reduce el riesgo de descarga eléctrica.

f) Si el uso de la máquina en lugares húmedos es inevitable, utilice un interruptor diferencial. El uso de un interruptor de corriente de defecto reduce el riesgo de descarga eléctrica.

3) Seguridad personal

a) Manténgase alerta, tenga cuidado con lo que hace y actúe con sentido común cuando trabaje con una máquina. No utilice una máquina si está cansado(a) o se encuentra bajo los efectos de drogas, alcohol o medicamentos.

Un momento de distracción mientras opera la máquina podría causar lesiones graves.

b) Utilice el equipo de protección personal, lleve siempre unas gafas protectoras.

El uso de un equipo de protección personal adecuado al tipo y la aplicación de la máquina, como mascarilla protectora contra el polvo, calzado antideslizante de seguridad, un casco o protectores auditivos, reduce el riesgo de lesiones.

c) Evite el arranque no intencional. Cerciórese de que la máquina esté desactivada antes de cogerla, transportarla o conectarla a la alimentación de corriente y/o conectar la batería. Si se transporta la máquina con el dedo puesto en el interruptor o se conecta la máquina a la alimentación de corriente estando activada, pueden producirse accidentes.

d) Quite cualquier llave de ajuste o llave de tuercas antes de encender la máquina. Si la llave de ajuste o llave de tuercas permanece acoplada a una pieza rotativa de la máquina podría provocar lesiones.

e) Evite toda postura del cuerpo poco natural. Mantenga los pies sobre una base sólida y el equilibrio en todo momento.

Así podrá controlar mejor la máquina en situaciones inesperadas.

f) Utilice la ropa adecuada. No lleve ropa suelta o joyas. Mantenga el pelo, la ropa y los guantes alejados de las piezas en movimiento.

La ropa suelta, las joyas o el pelo largo suelto podrían engancharse en las piezas en movimiento.

g) Si se pueden montar dispositivos de aspiración y recogida de polvo, deben conectarse y usarse correctamente.

El uso de dispositivos para la aspiración de polvo puede reducir los peligros relacionados con el polvo.

h) No se confíe excesivamente ni ignore las reglas de seguridad aplicables a la maquinaria, ni siquiera en el caso de que esté familiarizado con la máquina por haberla utilizado en numerosas ocasiones. Actuar con negligencia puede ocasionar lesiones graves en fracciones de segundo.

4) Utilización y manejo de la máquina

a) No fuerce la máquina. Utilice la máquina para su aplicación prevista. Si utiliza una máquina adecuada, podrá trabajar mejor, con más seguridad y en el rango de rendimiento indicado.

b) No utilice la máquina si el interruptor está estropeado.

Cualquier máquina que no se pueda controlar con el interruptor es peligrosa y debe repararse.

c) Desenchufe el conector de la toma de corriente y/o retire la batería antes de hacer ajustes, cambiar los accesorios o almacenar la máquina. Estas medidas de prevención reducen el riesgo de arranque accidental de la máquina.

d) Almacene la máquina inactiva fuera del alcance de los niños. No permita operar la máquina a personas que no estén familiarizadas con la misma o con estas instrucciones.

La máquina es peligrosa en manos de usuarios sin experiencia.

e) Trate con sumo cuidado la máquina. Compruebe que las piezas móviles funcionen correctamente y sin agarrotarse, y que no haya piezas rotas o con desperfectos que puedan afectar negativamente el funcionamiento correcto de la máquina. Si hay piezas dañadas, hágalas reparar antes de usar la máquina.

Muchos accidentes son causados por máquinas en mal estado.

f) Mantenga las herramientas de corte afiladas y limpias.

Las herramientas de corte mantenidas correctamente con los bordes de corte afilados tienen menos probabilidad de agarrotarse y son más fáciles de controlar.

g) Utilice la máquina, los accesorios, las brocas de la herramienta, etc. de acuerdo con estas instrucciones. Tenga en cuenta las condiciones de trabajo y la tarea que va a realizar. El uso de la máquina para operaciones diferentes a las previstas podría provocar situaciones peligrosas.

h) Mantenga las asas y las superficies de sujeción secas, limpias y libres de aceite y grasa.

Si los mangos y las superficies de sujeción resbalan, no es posible manejar con seguridad la máquina ni mantenerla controlada en situaciones imprevistas.

i) Mantenga las superficies de sujeción secas, limpias y libres de aceite y grasa.

Si los mangos y las superficies de sujeción resbalan, no es posible manejar con seguridad la máquina ni mantenerla controlada en situaciones imprevistas.

5) Servicio

Encargue la reparación de su máquina únicamente a personal cualificado que utilice exclusivamente piezas de recambio originales. Solamente de esta manera es posible garantizar el funcionamiento seguro de la máquina.

1.2.2 Avisos de seguridad para el cortacésped

a) **No utilice el cortacésped si hace mal tiempo, especialmente en caso de tormenta.** Esto reduce el peligro de ser alcanzado por un rayo.

b) **Examine cuidadosamente la zona por donde vaya a pasar el cortacésped para descartar la presencia de animales.**

Si hay animales, podrían resultar lesionados al pasarles por encima la máquina en marcha.

c) **Examine cuidadosamente la zona por donde vaya a pasar el cortacésped y retire todas las piedras, ramas, alambres, huesos y demás cuerpos extraños.** Si hay objetos y salen despedidos, podrían causar lesiones.

d) **Antes de utilizar la máquina, controle siempre la cuchilla cortacésped y el mecanismo de corte para descartar que estén desgastados o dañados.** Si hay piezas desgastadas o dañadas, aumenta el riesgo de lesiones.

e) **Antes del uso, controle el cable de red y cualquier cable alargador que haya para asegurarse de que no están dañados o desgastados. Si el cable de red resulta dañado o se deteriora a causa del desgaste, desconecte la máquina y no toque el cable antes de desconectar el conector de red de la toma de corriente.**

Si el cable de red o el cable alargador están dañados, pueden provocar una descarga eléctrica, incendiarse y/o causar graves lesiones.

f) **Inspeccione regularmente el recogedor de hierba para descartar que esté desgastado o deteriorado.** Si el recogedor de hierba está desgastado o deteriorado, aumenta el riesgo de lesiones.

g) **Deje puestas las cubiertas protectoras en sus respectivos lugares. Las cubiertas protectoras deben encontrarse en buen estado y estar correctamente sujetas.** Si alguna cubierta protectora está suelta, dañada o no puede cumplir con su función, podrían producirse lesiones.

h) **Mantenga las aberturas de entrada de aire libres de sedimentos.** Si las entradas de aire están obstruidas y tienen sedimentos, puede producirse un sobrecalentamiento y aumentar el riesgo de incendio.

i) **Utilice calzado de seguridad antideslizante siempre que haga funcionar la máquina. No trabaje nunca descalzo o con sandalias.**

De este modo reduce el peligro de lesionarse los pies si entran en contacto con la cuchilla cortacésped giratoria.

j) **Póngase siempre unos pantalones largos para trabajar con la máquina.** Si lleva parte de las piernas al descubierto es más probable lesionarse en caso de que salgan despedidos objetos.

k) **No pase la máquina si el césped está mojado. Vaya andando, sin correr.** De este modo reduce el riesgo de resbalar y caer, lo que podría provocar lesiones.

l) **No pase la máquina por pendientes demasiado pronunciadas.** De este modo reduce el riesgo de perder el control, resbalar y caer, lo que podría provocar lesiones.

m) **Cuando trabaje en terrenos que hacen bajada, asegúrese de adoptar una postura segura y firme; pase la máquina en sentido transversal a la pendiente, nunca hacia arriba o hacia abajo, y tenga mucho cuidado cuando cambie de dirección.** De este modo reduce el riesgo de perder el control, resbalar y caer, lo que podría provocar lesiones.

n) **Tenga especial cuidado al retroceder o cuando tire de la máquina hacia sí mismo.**

Esto reduce el peligro de entrar en contacto con los pies o las piernas.

o) **Mantenga el cable de red alejado de las cuchillas.** Si el cable de red está dañado, puede provocar una descarga eléctrica, incendiarse y/o causar graves lesiones.

p) **Apague el cortacésped y desenchufe el conector de red de la toma de corriente si el cable de red se ha enredado en algún lugar o ha resultado dañado.** Los cables dañados o enredados aumentan el riesgo de descarga eléctrica.

q) **No toque la cuchilla u otras piezas peligrosas que aún no se hayan detenido.** De este modo reduce el riesgo de lesiones a causa de piezas en movimiento.

r) **Asegúrese de que todos los interruptores estén apagados y de que el conector de red esté desenchufado antes de retirar el material atascado o de limpiar la máquina.**

Si la máquina se pone en marcha de forma inesperada puede causar lesiones graves.

Detenga el instrumento de corte si tiene que girar la máquina para su transporte, para cruzar superficies que no sean de hierba y para llevar la máquina hasta la zona de uso o sacarla de ella.

No gire la máquina cuando conecte el motor, a no ser que sea necesario para poder arrancar. En tal caso, no gire la máquina más de lo imprescindible y levante solo la parte más alejada del usuario.

Detenga la máquina, desenchufe el conector de red de la toma de corriente y asegúrese de que se hayan detenido todas las piezas móviles:

– Si choca con un cuerpo extraño, examine la máquina para ver si ha resultado dañada y arregle cualquier desperfecto antes de volver a ponerla en funcionamiento

– Si la máquina empieza a vibrar de forma anómala, examínela inmediatamente para comprobar si está dañada, sustituya o repare todas las piezas dañadas y compruebe si hay alguna pieza suelta y, dado el caso, apriéte-la.

Realice el mantenimiento del cortacésped en intervalos periódicos.

De este modo se alarga la vida útil del cortacésped.

Utilice exclusivamente recambios recomendados por GARDENA.

Solo así puede garantizarse un uso seguro del cortacésped.

Tenga cuidado durante el ajuste de la máquina para evitar que los dedos queden atrapados entre las piezas cortantes móviles y las partes fijas de la máquina.

Deje siempre que se enfríe la máquina antes de guardarla.

Cuando realice el mantenimiento del mecanismo de corte, tenga presente que este puede moverse aunque esté desconectado de la corriente.

Le recomendamos llevar unos protectores auditivos.

1.3 Avisos adicionales de seguridad

1.3.1 Uso adecuado:

El **Cortacésped GARDENA** se ha concebido para su uso en parcelas y jardines domésticos privados.

El producto no se ha concebido para un funcionamiento de larga duración (uso profesional).



¡PELIGRO!

¡Lesiones corporales!

→ **No utilice el producto para cortar arbustos, setos, matorrales y matas, ni para recortar enredaderas o hierbas en tejados o en el balcón, ni para recortar ramas o tallos, ni para nivelar irregularidades en el terreno.**

→ **No utilice el producto en una pendiente con una inclinación superior a 20°.**

1.3.2 Avisos adicionales de seguridad sobre electricidad



¡PELIGRO!

¡Parada cardíaca!

Este producto genera un campo electromagnético durante el funcionamiento. Este campo puede influir, bajo determinadas circunstancias, en el modo de funcionamiento de implantes médicos activos o pasivos. Con el fin de evitar el riesgo de situaciones que pudieran conllevar lesiones graves o incluso mortales, las personas que lleven un implante médico deberán consultar al médico y fabricante del implante antes de usar este producto.

→ No la utilice en un entorno explosivo.

→ No utilice el producto en caso de lluvia o humedad. Esto puede aumentar el riesgo de descarga eléctrica.

1.3.3 Avisos adicionales de seguridad personal



¡PELIGRO!

¡Peligro de asfixia!

Las piezas pequeñas se pueden ingerir con facilidad. Los niños pequeños corren el riesgo de asfixiarse con la bolsa.

→ **Por este motivo, mantenga a los niños pequeños alejados del lugar de montaje.**

→ No corte el césped tirando de la máquina hacia usted.

→ Cepille las entradas de aire para limpiarlas antes de guardar el cortacésped.

→ No acerque las manos a las aberturas durante el uso del cortacésped.

→ Las personas que no tengan suficiente fuerza o sufran alguna discapacidad deben pedir ayuda a una segunda persona para cargar con el cortacésped (por el peso).

→ No desmonte el producto más allá del estado en que se le ha entregado.

→ Use guantes, zapatos antideslizantes y protección ocular.

→ Arranque el cortacésped exclusivamente con el mango en posición vertical.

→ No sobrecargue el cortacésped.

→ Nunca utilice el producto si está cansado(a), enfermo(a) o se encuentra bajo los efectos de alcohol, drogas o medicamentos.

2. MONTAJE



¡PELIGRO!

¡Peligro de cortarse con la cuchilla!

Peligro de cortarse a causa de una puesta en marcha involuntaria.

→ Utiliza guantes protectores.

→ Espera hasta que la cuchilla se haya detenido.

→ Desenchufa el conector de red de la toma de corriente.

2.1 Montaje del mango [fig. A1]:

1. Despliega hacia fuera las dos palancas ⑤.
2. Gira los dos alojamientos del mango ② a la posición de manejo.
3. Presiona ambas palancas ⑤ contra el mango ①.
4. Desenrosca los dos tornillos premontados ③ de los alojamientos del mango ②.
5. Inserta el mango ① en los alojamientos del mango ②. Asegúrate de que el mango esté encajado por completo y de que los orificios del mango estén alineados con los orificios de los alojamientos del mango.
6. Introduce los dos tornillos ③ en los orificios de los alojamientos del mango ②.
7. Aprieta ambos tornillos ③ con un destornillador. Asegúrate de que los tornillos estén apretados por completo.

2.2 Para fijar el cable en el mango [fig. A2]:

→ Fija el cable ④ a las abrazaderas ⑤ del mango ①.
Asegúrate de que el cable no quede atrapado entre el mango y el cortacésped, ya que de ser así podría resultar dañado.

2.3 Montaje del colector de hierba [fig. A3]:

- Primero aprieta la lengüeta ⑥ en los dos conectores ⑦ que hay en la parte inferior del colector de hierba ⑧ hasta que se oiga cómo encajan.
Asegúrate de que ambos conectores queden bien encajados.
- A continuación, presiona la lengüeta ⑥ en el conector ⑨ situado a un lado del colector de hierba ⑧ hasta que se oiga cómo encaja.
Asegúrate de que el conector quede bien encajado.
- Primero inserta el asa del colector ⑩ en la parte trasera de la tapa del colector ⑪.
- A continuación, presiona el asa del colector ⑩ en la parte delantera de la tapa del colector ⑪ hasta que se oiga cómo encaja.
Asegúrate de que todos los conectores queden bien encajados.

3. MANEJO



¡PELIGRO!

¡Peligro de cortarse con la cuchilla!

Peligro de cortarse a causa de una puesta en marcha involuntaria.
→ Utiliza guantes protectores.
→ Espera hasta que la cuchilla se haya detenido.
→ Desenchufa el conector de red de la toma de corriente.

3.1 Conectar el cortacésped [Fig. O1]:



¡ATENCIÓN!

¡¡Descarga eléctrica!

A fin de evitar daños en el enchufe hay que introducir el cable de prolongación en el acoplamiento del cable.
→ Introduce el cable de prolongación en el seguro del cable antes de usar el cortacésped.

- Acopla la hembra ⑫ del cable de prolongación ⑬ al conector ⑭ del cortacésped.
- Pasa el cable de prolongación ⑬ por el seguro del cable ⑮ de manera que forme un bucle y ténsalo.
- Enchufa el conector del cable de prolongación ⑬ a una toma de red.

3.2 Posición de trabajo:

→ Ajusta la altura del mango de manera que puedas ir en posición erguida cuando utilices el cortacésped.

3.2.1 Ajuste de la longitud del mango [fig. O2]:

La longitud del mango se puede ajustar a tu estatura.

- Suelta ambas tuercas ⑯.
- Ajusta el mango ① a la longitud deseada.
- Vuelve a apretar ambas tuercas ⑯.

3.3 Para ajustar la altura de corte [fig. O3]:

La altura de corte puede ajustarse de 35 a 65 mm en 4 posiciones.

3.3.1 Reducir la altura de corte:

→ Pulsa la tecla ⑰ y presiona el asa ⑱ hacia abajo para reducir la altura de corte.

3.3.2 Aumento de la altura de corte:

→ Pulsa la tecla ⑰ y levanta el asa ⑱ hacia arriba para aumentar la altura de corte.

3.4 Uso del cortacésped con colector de hierba [fig. O4]:



¡PELIGRO!

¡Peligro de cortarse con la cuchilla!

Peligro de cortarse a causa de una puesta en marcha involuntaria.

→ No acerques las manos a la abertura de descarga.

3.4.1 Inserción del colector de hierba en el cortacésped:

- Levanta la trampilla protectora ⑲.
- Inserta el colector de hierba ⑧ en el cortacésped sosteniéndolo por el asa ⑩.
Asegúrate de que el colector de hierba quede firmemente asentado.
- Pon en marcha el cortacésped.

3.4.2 Vaciado del colector de hierba:

Mientras se corta el césped se abre el indicador de nivel ⑳. Si se cierra mientras se corta el césped, significa que el colector de hierba está lleno.

- Cuando el colector de hierba ⑧ esté lleno, detén el cortacésped.
- Levanta la trampilla protectora ⑲.
- Extrae el colector de hierba por el asa ⑩.
- Vacía el colector de hierba ⑧.

3.5 Arranque/parada del cortacésped [fig. O1/O5]:



¡PELIGRO!

¡Lesiones corporales!

Peligro de lesión si el producto no se detiene al soltar la palanca de arranque.

→ No eludas ni puentees nunca los dispositivos de seguridad ni los interruptores.
→ Por ejemplo, no fijas la palanca de arranque al manillar.

3.5.1 Para arrancar el cortacésped:

El producto está equipado con un dispositivo de seguridad a dos manos (palanca de arranque y bloqueo de seguridad) que evita una conexión accidental del producto.

- Presiona el bloqueo de seguridad ㉑ con una mano y tira de la palanca de arranque ㉒ con la otra mano hacia el manillar.
El cortacésped se pone en marcha.
- Suelta el bloqueo de seguridad ㉑.

3.5.2 Parada del cortacésped:

→ Suelta la palanca de arranque ㉒.
El cortacésped se detiene.

3.6 Consejos para cortar el césped:

3.6.1 Consejos para usar el cortacésped:

Si quedan restos de hierba en la abertura de descarga, tira hacia atrás del cortacésped, aproximadamente 1 metro, para que pueda desprenderse el material cortado.

Para realizar un correcto mantenimiento del césped, recomendamos cortar el césped regularmente una vez a la semana si es posible. El césped queda más espeso si se corta a menudo.

Después de intervalos relativamente largos entre recortes (por ejemplo, por vacaciones), realiza una primera pasada en una dirección y en la altura máxima, y luego da una nueva pasada en la dirección opuesta y a la altura deseada. Esto impide un posible bloqueo de la cuchilla a causa de un exceso de material cortado.

Si es posible, corta el césped cuando no esté mojado. Si la hierba está húmeda, se obtiene un patrón de corte irregular.

4. MANTENIMIENTO



¡PELIGRO!

¡Peligro de cortarse con la cuchilla!

Peligro de cortarse a causa de una puesta en marcha involuntaria.

→ Utiliza guantes protectores.
→ Espera hasta que la cuchilla se haya detenido.
→ Desenchufa el conector de red de la toma de corriente.

4.1 Limpieza del cortacésped:



¡PELIGRO!

¡Lesiones corporales!

Peligro de lesión y riesgo de dañar el producto.

- No limpie el producto con agua o con un chorro de agua (especialmente si este sale a alta presión).
- No limpie con productos químicos, inclusive bencina ni disolventes. Algunos pueden destruir piezas de plástico importantes.

Las entradas de aire de ventilación siempre deben estar limpias.

- Limpia la parte superior e inferior del cortacésped tras cada uso.

4.1.1 Limpieza de la parte superior del cortacésped:

1. Limpia la parte superior del cortacésped con un paño húmedo.
2. Limpia la ranura de ventilación con un cepillo suave (no uses objetos afilados).

4.1.2 Para limpiar la parte inferior del cortacésped [fig. M1]:

1. Tumba el cortacésped con cuidado de manera que quede colocado sobre uno de sus lados.
2. Limpia la parte inferior, la cuchilla y el orificio de descarga ²³ con un cepillo suave (no utilices objetos afilados).

4.1.3 Limpieza del colector de hierba:

- Limpia el colector de hierba con un cepillo suave (no uses objetos afilados).

5. ALMACENAMIENTO

5.1 Puesta fuera de servicio:

El producto se deberá guardar fuera del alcance de los niños.

1. Desenchufa el conector de red de la toma de corriente.
2. Vacía el colector de hierba.
3. Limpia el cortacésped (consulte 4. MANTENIMIENTO).
4. Guarda el cortacésped en un lugar seco, cerrado y a prueba de heladas.

5.1.1 Posición compacta para el almacenamiento [fig. S1]:

1. Despliega hacia fuera las dos palancas ²⁴.
2. Pliega el mango ¹ hacia abajo hasta que quede sobre el cortacésped. *Asegúrate de que el cable no quede atrapado entre el mango y el cortacésped, ya que de ser así podría resultar dañado.*
3. Presiona ambas palancas ²⁴ contra el mango ¹.

6. SOLUCIÓN DE AVERÍAS



¡PELIGRO!

¡Peligro de cortarse con la cuchilla!

Peligro de cortarse a causa de una puesta en marcha involuntaria.

- Utiliza guantes protectores.
- Espera hasta que la cuchilla se haya detenido.
- Desenchufa el conector de red de la toma de corriente.

6.1 Para sustituir la cuchilla:



¡PELIGRO!

¡Lesiones corporales!

Peligro de cortarse si la cuchilla gira estando dañada, doblada, desequilibrada o con los bordes mellados.

- No utilices el cortacésped si la cuchilla está dañada, doblada, desequilibrada o con los bordes mellados.
- No trates de afilar la cuchilla.

Las **piezas de repuesto GARDENA** están disponibles en tu **distribuidor GARDENA** o en el **centro de servicio de atención al cliente de GARDENA**.

1. Utiliza exclusivamente una **Cuchilla de repuesto GARDENA** ref. 4103
2. Encarga el cambio de cuchilla al servicio de atención al cliente GARDENA o a un distribuidor especializado autorizado por GARDENA.

6.2 Tabla de errores:

Problema	Posible causa	Solución
El cortacésped no arranca	Cable de prolongación no está conectado o está dañado.	→ Conecta el cable de prolongación o cámbialo si es necesario.
El motor está bloqueado	El motor está bloqueado a causa de un obstáculo.	→ Retira el obstáculo.
	La altura de corte es demasiado pequeña.	→ Ajusta una altura de corte más elevada.
Ruidos fuertes, el cortacésped vibra	Los tornillos del motor, la fijación o el chasis del cortacésped están sueltos.	→ Solicita el apriete de los tornillos a un concesionario autorizado o al servicio de atención al cliente de GARDENA.
El cortacésped funciona intermitentemente o vibra mucho	La cuchilla está dañada o desgastada.	→ Sustituye la cuchilla.
	El tornillo de la cuchilla está suelto.	→ Aprieta el tornillo de la cuchilla.
	La cuchilla está muy sucia.	→ Limpia el cortacésped. Si esto no soluciona el problema, ponte en contacto con el servicio de atención al cliente de GARDENA.
El césped no se corta limpiamente	La cuchilla está sin filo o dañada.	→ Sustituye la cuchilla.
	La altura de corte es demasiado pequeña.	→ Ajusta una altura de corte más elevada.

NOTA:

Únicamente los Centros de Servicio Técnico de GARDENA, así como los distribuidores autorizados por GARDENA, pueden realizar reparaciones en sus productos.

- En caso de averías de otro tipo, te rogamos que te dirijas al centro de atención al cliente de GARDENA.

7. DATOS TÉCNICOS

<i>Cortacésped eléctrico</i>	Unidad	Valor (ref. 14637)
Potencia nominal	W	1800
Tensión a la red	V (AC)	230
Frecuencia de la red	Hz	50 / 60
Velocidad de rotación de la cuchilla	rpm	3500
Ancho de corte	cm	37
Ajuste de altura de corte (4 posiciones)	mm	35 – 65
Volumen del colector de hierba	l	45
Peso	kg	14,2
Nivel de presión acústica L_{pA}¹⁾	dB (A)	83
Inseguridad k_{pA}		3
Nivel de potencia acústica L_{WA}²⁾; medido/garantizado	dB (A)	94 / 96
Inseguridad k_{WA}		1,2
Vibración brazo-mano a_{vhw}¹⁾	m/s ²	≤ 2,5
Inseguridad k_{vhw}		1,5

Método de medición: ¹⁾ EN IEC 62841-4-3 ²⁾ RL 2000/14/EC / S.I. 2001 No.1701



NOTA: el valor indicado de emisión de vibraciones se ha medido según un procedimiento de verificación estandarizado y se puede utilizar para comparar una herramienta eléctrica con otra. Este valor puede utilizarse para realizar una evaluación preliminar de la exposición. El valor de emisión de vibraciones puede variar durante el uso efectivo de la herramienta eléctrica, en función de cómo se utilice la máquina. Por motivos de seguridad, no debe trabajar con la máquina más de 1 hora ininterrumpida.

8. ACCESORIOS/PIEZAS DE RECAMBIO

Cuchilla de repuesto
GARDENA

Repuesto para cuchilla roma.

ref. 4103

9. SERVICIO

Rogamos ponerse en contacto con la dirección postal indicada en la tarjeta de garantía adjunta.

10. CÓMO ELIMINAR EL PRODUCTO USADO

10.1 Eliminación del cortacésped

(según la Directiva 2012/19/UE / S.I. 2013 n.º 3113):



El producto no deberá eliminarse con la basura doméstica normal. Se deberá eliminar según las normativas medioambientales vigentes locales.

¡IMPORTANTE!

→ Elimina el producto a través o por medio del puesto recolector de reciclaje de tu municipio.

pt Máquina de cortar relva a batería

1. ADVERTÊNCIAS DE SEGURANÇA.....	44
2. MONTAGEM.....	45
3. FUNCIONAMENTO.....	46
4. MANUTENÇÃO.....	47
5. ARMAZENAMENTO.....	47
6. RESOLUÇÃO DE AVARIAS.....	47
7. DADOS TÉCNICOS.....	47
8. ACESSÓRIOS/PEÇAS DE SUBSTITUIÇÃO.....	48
9. ASSISTÊNCIA.....	48
10. ELIMINAÇÃO.....	48

Tradução do manual de instruções original.

1. ADVERTÊNCIAS DE SEGURANÇA

1.1 Explicação dos símbolos:



Leia o manual de instruções.



ADVERTÊNCIA – Cuidado com objetos ejetados – manter os transeuntes afastados.



ADVERTÊNCIA – Retire a ficha de rede antes de trabalhos de manutenção ou quando o cabo de rede estiver danificado.



ADVERTÊNCIA – Mantenha o cabo de rede afastado das lâminas.



ADVERTÊNCIA – Mantenha pés e mãos afastados das lâminas. As lâminas continuam a funcionar após a desconexão do motor.



ADVERTÊNCIA – Desconecte a bateria antes de trabalhos de manutenção.



ADVERTÊNCIA – Retire o dispositivo de bloqueio antes dos trabalhos de manutenção.



ADVERTÊNCIA – Acione o dispositivo de bloqueio antes dos trabalhos de manutenção.

1.2 Advertências gerais de segurança

1.2.1 Advertências gerais de segurança para máquinas



ADVERTÊNCIA!

Leia todas as advertências de segurança, instruções, figuras de dados técnicos, com os quais esta máquina vem equipada.

Falhas no cumprimento das advertências de segurança e instruções podem resultar em choque elétrico, incêndio e/ou ferimentos graves.

Guarde todas as advertências de segurança e instruções para referência futura. O termo “máquina” usado nas advertências de segurança refere-se a máquinas ligadas à rede elétrica (com cabo de alimentação) e a máquinas com bateria (sem cabo de alimentação).

1) Segurança no local de trabalho

a) Mantenha o seu local de trabalho limpo e bem iluminado.

Locais de trabalho desorganizados ou mal iluminados podem facilitar a ocorrência de acidentes.

b) Não utilize a máquina num ambiente com atmosfera explosiva, no qual existam líquidos, gases ou pós inflamáveis.

As máquinas produzem faíscas que podem incendiar o pó ou os vapores.

c) Mantenha crianças e outras pessoas afastadas enquanto estiver a utilizar a máquina. Uma distração pode provocar a perda de controlo da máquina.

2) Segurança elétrica

a) A ficha da máquina tem de ser compatível com a tomada. A ficha não deve ser modificada de nenhuma forma. Não utilize quaisquer fichas adaptadoras juntamente com máquinas ligadas à terra. O uso de fichas inalteradas e de tomadas adequadas reduz o risco de choque elétrico.

b) Evite o contacto do corpo com superfícies ligadas à terra, tais como tubos, radiadores, fogões e frigoríficos.

Há um maior risco de choque elétrico se o seu corpo estiver ligado à terra.

c) Não exponha máquinas à chuva nem a condições de humidade. A entrada de água numa máquina aumenta o risco de um choque elétrico.

d) Não use o cabo elétrico para transportar ou pendurar a máquina nem para puxar a ficha para fora da tomada. Mantenha o cabo afastado de calor, óleo, arestas afiadas ou peças móveis da máquina.

Cabos danificados ou emaranhados aumentam o risco de choque elétrico.

e) Ao utilizar uma máquina ao ar livre, utilize apenas cabos de extensão que também sejam adequados para uso no exterior.

A utilização de um cabo de extensão adequado para uso no exterior reduz o risco de um choque elétrico.

f) Se a utilização da máquina num local húmido for inevitável, utilize uma fonte de alimentação protegida com interruptor de corrente diferencial residual.

A utilização de um disjuntor diferencial reduz o risco de choque elétrico.

3) Segurança de pessoas

a) Mantenha-se alerta, esteja atento ao que está a fazer e faça uso do bom senso ao utilizar uma máquina. Não utilize nenhuma máquina se estiver cansado ou sob o efeito de drogas, álcool ou medicamentos. Um momento de desatenção ao utilizar a máquina pode provocar ferimentos graves.

b) Utilize equipamento de proteção individual e sempre óculos de proteção. O uso de equipamento de proteção individual, nomeadamente máscara antipoeira, calçado de segurança com sola antiderrapante, capacete de segurança ou proteção auditiva, de acordo com o tipo e aplicação da máquina reduz o risco de ferimentos.

c) Evite uma colocação em funcionamento accidental. Certifique-se que a máquina está desligada antes de ligar a alimentação de corrente e/ou a bateria, de pegar na máquina ou transportá-la.

Transportar a máquina com o dedo no interruptor ou ligar à corrente elétrica uma máquina que tenha o interruptor ligado pode provocar acidentes.

d) Remova ferramentas de afinação ou chaves de parafusos antes de ligar a máquina. Uma ferramenta ou chave, que se encontre numa parte rotativa da máquina, pode causar ferimentos.

e) Evite uma postura corporal fora do normal. Mantenha-se sempre bem equilibrado e apoiado.

Tal permite um melhor controlo da máquina em situações inesperadas.

f) Use vestuário adequado. Não use vestuário largo nem objetos de adorno pessoal. Mantenha o cabelo, a roupa e luvas afastados de peças móveis. Roupa larga, objetos de adorno ou cabelo comprido podem ficar presos nas peças móveis.

g) Se forem fornecidos dispositivos para a ligação de equipamentos de extração e recolha de poeiras, estes devem ser conectados e utilizados corretamente. A utilização de um dispositivo de extração de poeiras pode reduzir perigos relacionados com poeiras.

h) Não se apoie numa falsa sensação de segurança e não ignore as regras de segurança para máquinas, mesmo quando estiver familiarizado com a máquina após inúmeras utilizações. O manuseamento desatento pode provocar numa fração de segundo ferimentos graves.

4) Utilização e tratamento da máquina

a) Não sobrecarregue a máquina. Utilize a máquina indicada para o trabalho que pretende realizar.

A máquina adequada terá um desempenho melhor e mais seguro se funcionar na gama de potência para a qual foi concebida.

b) Não utilize máquinas cujo interruptor esteja defeituoso.

Uma máquina, que já não ligue nem desligue, é perigosa e tem de ser reparada.

c) Retire a ficha da tomada e/ou a bateria antes de fazer qualquer ajuste na máquina, mudar acessórios ou pousar a máquina.

Esta medida de segurança reduz o risco de ligar a máquina acidentalmente.

d) Guarde as máquinas que não estejam a ser utilizadas fora do alcance de crianças. Não permita que pessoas que não estejam familiarizadas com a máquina ou com estas instruções a utilizem.

As máquinas são perigosas nas mãos de pessoas inexperientes.

e) Conserve as máquinas em bom estado. Verifique se existem peças móveis a funcionar mal ou presas, peças partidas ou de tal forma danificadas que possam afetar o funcionamento da máquina. Se a máquina possuir peças danificadas, mande-as reparar antes de a utilizar.

Muitos acidentes são provocados por falta de manutenção das máquinas.

f) Mantenha as ferramentas de corte afiadas e limpas.

Ferramentas de corte em bom estado com gumes afiados emperram menos e são mais fáceis de controlar.

g) Utilize a máquina, os acessórios, as ferramentas de corte, etc. de acordo com estas instruções. Para isso, tenha em conta as condições de trabalho e o trabalho a realizar. A utilização de máquinas em operações para as quais não foi concebida pode resultar em situações perigosas.

h) Mantenha os punhos e as superfícies aderentes secas, limpas e sem óleo nem gordura. Punhos e superfícies aderentes escorregadias não permitem uma operação e controlo seguros da máquina em situações inesperadas.

5) Assistência

A sua máquina só deve ser reparada por pessoal técnico qualificado e apenas com peças de substituição originais.

Só assim se garante a segurança da máquina.

1.2.2 Advertências de segurança para corta-relvas

a) Não utilize o corta-relvas com más condições atmosféricas, sobretudo com trovoadas. Isto reduzirá o risco de ser atingido por um raio.

b) Examine muito bem a área de corte para detetar animais selvagens. Esses animais podem ficar feridos pela máquina em funcionamento.

c) Examine muito bem a área de corte e remova todas as pedras, paus, cabos, ossos e outros elementos estranhos.

A projeção de objetos pode provocar ferimentos.

d) Antes da utilização das máquinas, utilize verifique sempre se a lâmina de corte e a gadanhira não estão gastas ou danificadas.

Peças gastas ou danificadas aumentam o risco de ferimentos.

e) Antes de utilizar verificar o cabo de rede e eventuais cabos de extensão quanto a sinais de danos ou envelhecimento. Se o cabo de rede for danificado ou gasto durante a operação, desligue a máquina e não toque no cabo antes de ter retirado a ficha de rede. Um cabo de rede ou cabo de extensão danificado pode provocar choque elétrico, incêndio e/ou ferimentos graves.

f) Verifique regularmente o recipiente coletor de relva quanto a desgaste ou deterioração. Um recipiente coletor de relva gasto ou deteriorado aumenta o risco de ferimentos.

g) Deixe as coberturas de proteção no seu lugar. As coberturas de proteção têm de estar operacionais e fixadas corretamente.

Uma cobertura de proteção solta, danificada ou a funcionar incorretamente pode provocar ferimentos.

h) Mantenha as aberturas de entrada do ar sem depósitos acumulados.

Entradas de ar bloqueadas e depósitos acumulados podem provocar aquecimento excessivo ou risco de incêndio.

i) Use sempre calçado de segurança com sola antiderrapante durante a operação da máquina. Nunca trabalhe descalço nem com sandálias abertas. Evitará, assim, o risco de ferimentos nos pés em caso de contacto com a lâmina de corte em rotação.

j) Use sempre calças durante a operação da máquina. A pele desprotegida aumenta a probabilidade de ferimentos provocados pela projeção de objetos.

k) Não utilize a máquina em relva molhada. Caminhe, nunca corra. Dessa forma, evita o risco de escorregar e cair, o que poderia provocar ferimentos.

l) Não utilize a máquina em declives demasiado íngremes.

Dessa forma, evita o risco de perder o controlo, escorregar e cair, o que poderia provocar ferimentos.

m) Ao trabalhar em declives mantenha uma postura segura; trabalhe sempre transversalmente à encosta, nunca em sentido ascendente ou descendente e seja extremamente cuidadoso quando mudar o sentido de trabalho. Dessa forma, evita perder o controlo, escorregar e cair, o que poderia provocar ferimentos.

n) Seja especialmente cuidadoso ao cortar em marcha-atrás ou quando puxar a máquina para si.

Isso reduz o risco de contacto com os pés ou as pernas.

o) Mantenha o cabo de rede afastado das lâminas de corte. Um cabo de rede danificado pode provocar choque elétrico, incêndio e/ou ferimentos graves.

p) Desligue a máquina de cortar relva e retire a ficha de rede caso o cabo de rede tenha ficado enredado ou danificado. Cabos enredados ou danificados podem aumentar o risco de um choque elétrico.

q) Não toque em lâminas ou outras peças que ainda estejam em movimento. Evita, assim, o risco de ferimentos provocados pelas peças em movimento.

r) Certifique-se de que todos os interruptores estão desligados e que a ficha de rede está retirada antes de remover o material encravado ou de limpar a máquina. Um funcionamento inesperado da máquina pode provocar ferimentos graves.

Para o instrumento de corte quando a máquina tiver de ser inclinada para o transporte, ao atravessar outras superfícies que não sejam relva e no transporte da máquina para dentro e para fora da área a ser usada.

Não incline a máquina durante a ligação do motor, exceto se a máquina tiver de ser inclinada para o arranque. Neste caso, não incline a máquina além do absolutamente necessário e levante apenas a parte que está afastada do utilizador.

Para a máquina, retire a ficha da tomada e certifique-se de que todas as peças móveis estão imobilizadas:

- Após o embate com um elemento estranho, examine a máquina quanto a danos e elimine-os antes de recolocar a máquina em funcionamento
- Se a máquina começar a vibrar de forma incomum, verifique-a imediatamente quanto a danos, substitua ou repare todas as peças danificadas e verifique todas as peças soltas, apertando-as com firmeza.

Faça regularmente a manutenção à máquina de cortar relva.

Desta forma, prolongará a vida útil da máquina de cortar relva.

Utilize apenas peças sobressalentes recomendadas pela GARDENA.

Só assim se poderá garantir uma utilização segura da máquina de cortar relva.

Ao ajustar a máquina tenha cuidado para não entalar os dedos entre os instrumentos de corte em movimento e as peças fixas da máquina.

Deixe sempre a máquina arrefecer antes de a armazenar.

Durante a manutenção da ferramenta de corte, tenha em atenção que esta ainda se pode movimentar mesmo com a fonte de corrente desligada.

Recomendamos a utilização de uma proteção auditiva.

1.3 Advertências de segurança adicionais

1.3.1 Utilização prevista:

A Máquina de cortar relva GARDENA destina-se a ser usada para cortar relva em jardins domésticos e hortas familiares.

O produto não está indicado para um funcionamento de longa duração (operação profissional).



PERIGO!

Lesões no corpo!

→ Não utilize o produto para cortar matagal, sebes, arbustos e silvados, para cortar trepadeiras ou relva em telhados ou em varandas, para retalhar ramos e galhos nem para eliminar irregularidades no solo.

→ Não utilize o produto em encostas com uma inclinação superior a 20°.

1.3.2 Advertências de segurança elétricas adicionais



PERIGO!

Paragem cardíaca!

Este produto cria um campo eletromagnético durante o funcionamento. Em determinadas condições, este campo pode afetar o modo de funcionamento de implantes médicos ativos ou passivos. Para evitar situações de risco que possam provocar ferimentos graves ou mortais, as pessoas com um implante médico devem consultar o seu médico e o fabricante do implante antes da utilização deste produto.

→ Não utilizar em áreas potencialmente explosivas.

→ Não utilize o produto quando estiver exposto à chuva ou humidade.

Isto pode aumentar o risco de um choque elétrico.

1.3.3 Advertências de segurança pessoais adicionais



PERIGO!

Risco de asfixia!

As peças mais pequenas podem ser engolidas. O saco de plástico representa um risco de asfixia para crianças.

→ Mantenha as crianças afastadas durante a montagem.

→ Não corte a relva, puxando a máquina na sua direção.

→ Limpe as entradas de ar com uma escova, antes de guardar a máquina.

→ Durante a utilização da máquina de cortar relva não tocar nas aberturas.

→ Pessoas portadoras de deficiências ou sem a força necessária devem solicitar o apoio de uma segunda pessoa para o transporte da máquina (peso).

→ Não desmonte o produto em componentes menores aos incluídos na máquina aquando da entrega.

→ Utilize luvas de jardinagem, calçado antiderrapante e proteção ocular.

→ Ligue a máquina de cortar relva apenas com o punho montado na vertical.

→ Evite sobrecarregar a máquina de cortar relva.

→ Não trabalhe com o produto quando estiver cansado, doente ou sob o efeito de drogas, álcool ou medicação.

2. MONTAGEM



PERIGO!

Ferimentos por corte devido à lâmina!

Risco de ferimentos por corte devido a arranque acidental.

→ Use luvas de proteção.

→ Aguarde até a lâmina parar.

→ Remova a ficha de rede da tomada.

2.1 Montar o guiador [fig. A1]:

1. Vire as duas alavancas ⑤ para fora.
2. Gire as duas estruturas do guiador ② para a posição de funcionamento.
3. Pressione as duas alavancas ⑤ contra o guiador ①.
4. Desenrosque os dois parafusos pré-montados ③ da estrutura do guiador ②.
5. Insira o guiador ① na estrutura do guiador ②.
Certifique-se de que o guiador está totalmente encaixado e que os furos no guiador estão alinhados com os furos da estrutura do guiador.
6. Introduza os dois parafusos ③ nos furos da estrutura do guiador ②.
7. Aperte os dois parafusos ③ com uma chave de parafusos.
Certifique-se de que os parafusos estão totalmente apertados.

2.2 Fixar o cabo ao estribo [fig. A2]:

- Fixe o cabo ④ ao guiador ① com os grampos ⑤.
Certifique-se de que o cabo não fica entalado entre o guiador e a máquina de cortar relva, caso contrário o cabo pode ficar danificado.

2.3 Montar o saco coletor de relva [fig. A3]:

1. Em primeiro lugar, pressione a lingueta ⑥ nas duas uniões ⑦ por baixo do saco coletor de relva ⑧ até as uniões encaixarem com um clique.
Certifique-se de que as duas uniões estão encaixadas.
2. Em seguida, pressione a lingueta ⑥ na união ⑨ na parte lateral no saco coletor de relva ⑧ até a união encaixar audivelmente.
Certifique-se de que a união está encaixada.
3. Insira, primeiro a pega do saco coletor de relva ⑩ na parte traseira na tampa do saco coletor de relva ⑪.
4. Em seguida, pressione a pega do saco coletor ⑩ na parte dianteira na tampa do saco coletor ⑪ até as uniões encaixarem com um clique.
Certifique-se de que todas as uniões estão encaixadas.

3. FUNCIONAMENTO



PERIGO!

Ferimentos por corte devido à lâmina!

- Risco de ferimentos por corte devido a arranque acidental.
- Use luvas de proteção.
 - Aguarde até a lâmina parar.
 - Remova a ficha de rede da tomada.

3.1 Conectar a máquina de cortar relva [Fig. O1]:



ATENÇÃO!

Choque elétrico!

Para evitar danos na ficha, o cabo de extensão tem de ser introduzido no fixador de cabo.

- Antes da operação, introduza o cabo de extensão no fixador de cabo.

1. Encaixe o conector ⑫ do cabo de extensão ⑬ na ficha ⑭ na máquina de cortar relva.
2. Forme um laço com o cabo de extensão ⑬, coloque o laço no fixador de cabo ⑮ e aperte o laço.
3. Encaixe a ficha do cabo de extensão ⑬ numa tomada de rede.

3.2 Posição de trabalho:

- Ajuste a altura do guiador de forma a manter uma postura vertical quando utilizar a máquina de cortar relva.

3.2.1 Ajustar o comprimento do guiador [fig. O2]:

O comprimento do guiador pode ser ajustado à sua altura.

1. Solte as duas porcas ⑯.
2. Ajuste o guiador ① no comprimento desejado.
3. Aperte novamente as duas porcas ⑯.

3.3 Ajustar a altura de corte [fig. O3]:

A altura de corte pode ser ajustada entre 35 – 65 mm em 4 posições.

3.3.1 Reduzir a altura de corte:

- Pressione a tecla ⑰ e a pega ⑱ para baixo para reduzir a altura de corte.

3.3.2 Aumentar a altura de corte:

- Pressione a tecla ⑰ e puxe a pega ⑱ para cima para aumentar a altura de corte.

3.4 Cortar com o saco coletor de relva [fig. O4]:



PERIGO!

Ferimentos por corte devido à lâmina!

- Risco de ferimentos por corte devido a arranque acidental.
- Não toque na abertura de ejeção com as mãos.

3.4.1 Inserir o saco coletor da relva na máquina de cortar relva:

1. Levante a tampa de proteção ⑲.
2. Insira o saco coletor de relva ⑧ na pega ⑩ na máquina de cortar relva.
Certifique-se de que o saco coletor de relva assenta com firmeza.
3. Inicie a máquina de cortar relva.

3.4.2 Esvaziar o saco coletor de relva:

Durante o corte da relva abre-se a indicação do nível de enchimento ⑳. Se esta se fechar durante o corte da relva, isso significa que o saco coletor de relva está cheio.

1. Quando o saco coletor de relva ⑧ estiver cheio, a máquina de cortar relva para.
2. Levante a tampa de proteção ⑲.
3. Remova o saco coletor de relva na pega ⑩.
4. Esvazie o saco coletor de relva ⑧.

3.5 Ligar/parar a máquina de cortar relva [fig. O1/O5]:



PERIGO!

Lesões no corpo!

- Risco de ferimentos se o produto não parar depois de a alavanca de arranque ser solta.
- Não desative os equipamentos de segurança nem os interruptores.
 - Por exemplo, não prenda a alavanca de arranque na pega.

3.5.1 Ligar a máquina de cortar relva:

O produto está equipado com um equipamento de segurança para duas mãos (alavanca de arranque e bloqueio de segurança), que impede uma ligação acidental do produto.

1. Prima o bloqueio de segurança ㉑ com uma mão e puxe a alavanca de arranque ㉒ com a outra para a pega.
A máquina de cortar relva é ligada.
2. Solte o bloqueio de segurança ㉑.

3.5.2 Parar a máquina de cortar relva:

- Solte a alavanca de arranque ㉒.
A máquina de cortar relva para.

3.6 Dicas para cortar a relva:

3.6.1 Dicas para a utilização da máquina de cortar relva:

Se houver restos de corte na abertura de ejeção, recue a máquina de cortar relva aprox. 1 m para permitir que os restos de corte caiam para baixo.

Para conservar a relva em boas condições, recomendamos que corte a relva com regularidade, se possível, uma vez por semana. A relva fica mais grossa se for cortada regularmente.

Após períodos mais longos sem cortar a relva (férias), corte primeiro com a altura de corte maior numa direção e depois transversalmente a esta direção com a altura de corte pretendida. Isto previne um possível bloqueio da lâmina pela acumulação de restos de corte.

Se possível, corte a relva apenas quando estiver seca. O padrão de corte é irregular, se a relva estiver húmida.

4. MANUTENÇÃO



PERIGO!

Ferimentos por corte devido à lâmina!

Risco de ferimentos por corte devido a arranque acidental.

- Use luvas de proteção.
- Aguarde até a lâmina parar.
- Remova a ficha de rede da tomada.

4.1 Limpar a máquina de cortar relva:



PERIGO!

Lesões no corpo!

Perigo de ferimentos e risco de danos no produto.

- Não limpe o produto com água nem com jato de água (especialmente jato de alta pressão).
- Não use produtos químicos na limpeza, incluindo gasolina ou solventes. Alguns destes podem destruir peças de plástico importantes.

As ranhuras de ventilação têm de estar sempre limpas.

- Limpe a parte superior e inferior da máquina de cortar relva após cada utilização.

4.1.1 Limpar a parte superior da máquina de cortar relva:

1. Limpe a parte superior da máquina de cortar relva com um pano húmido.
2. Limpe as ranhuras de ar com uma escova macia (não utilize objetos pontiagudos).

4.1.2 Limpar a parte inferior da máquina de cortar relva [fig. M1]:

1. Deite a máquina de cortar relva de lado com cuidado.
2. Limpe a parte inferior, a lâmina e a abertura de ejeção com uma escova (não utilize objetos pontiagudos).

4.1.3 Limpar o saco coletor de relva:

- Limpe o saco coletor de relva com uma escova macia (não utilize objetos pontiagudos).

5. ARMAZENAMENTO

5.1 Colocação fora de serviço:

O produto tem de ser guardado num local não acessível a crianças.

1. Remova a ficha de rede da tomada.
4. Esvazie o saco coletor de relva.
5. Limpe a máquina de cortar relva (consulte 4. MANUTENÇÃO).
6. Guarde a máquina de cortar relva num local seco, fechado e protegido da geada.

5.1.1 Posição de armazenamento para poupar espaço [fig. S1]:

1. Vire as duas alavancas para fora.
2. Vire o guiador para baixo no sentido da máquina de cortar relva. *Certifique-se de que o cabo não fica entalado entre o guiador e a máquina de cortar relva, caso contrário o cabo pode ficar danificado.*
3. Pressione as duas alavancas contra o guiador .

6. RESOLUÇÃO DE AVARIAS



PERIGO!

Ferimentos por corte devido à lâmina!

Risco de ferimentos por corte devido a arranque acidental.

- Use luvas de proteção.
- Aguarde até a lâmina parar.
- Remova a ficha de rede da tomada.

6.1 Trocar a lâmina:



PERIGO!

Lesões no corpo!

Risco de ferimentos por corte se a lâmina rodar danificada, empenada, desequilibrada ou com gumes gastos.

- Não utilize a máquina de cortar relva com a lâmina danificada ou empenada, desequilibrada ou com gumes gastos.
- Não afie a lâmina.

As **peças sobressalentes GARDENA** estão disponíveis no seu **distribuidor GARDENA** ou na **assistência GARDENA**.

1. Utilize apenas uma **Lâmina de substituição GARDENA original** **n.º ref. 4103**
2. Mandar substituir a lâmina na assistência GARDENA ou num fornecedor autorizado GARDENA.

6.2 Tabela de erros:

Problema	Causa possível	Resolução
A máquina de cortar relva não liga	O cabo de extensão não está ligado ou está danificado.	→ Ligue o cabo de extensão ou, se necessário, substitua-o.
Motor está bloqueado	Obstáculo bloqueia o motor.	→ Elimine o obstáculo.
	A altura de corte é insuficiente.	→ Ajuste uma altura de corte maior.
Ruídos altos, a máquina de cortar relva chocalha	Os parafusos no motor, de fixação ou na caixa da máquina de cortar relva estão soltos.	→ Mandar reapertar os parafusos num fornecedor autorizado ou na assistência GARDENA.
A máquina de cortar relva apresenta um funcionamento irregular ou vibra fortemente	A lâmina está danificada ou gasta.	→ Troque a lâmina.
	O parafuso da lâmina está solto.	→ Enrosque o parafuso da lâmina.
	A lâmina está muito suja.	→ Limpe a máquina de cortar relva. Se o problema não ficar resolvido, contacte a assistência GARDENA.
A relva não é cortada uniformemente	A lâmina está gasta ou danificada.	→ Troque a lâmina.
	A altura de corte é insuficiente.	→ Ajuste uma altura de corte maior.

NOTA:

As reparações apenas podem ser realizadas por centros de assistência GARDENA e por revendedores especializados, autorizados pela GARDENA.

- No caso de outras avarias, contacte o seu centro de assistência GARDENA.

7. DADOS TÉCNICOS

Máquina de cortar relva elétrica	Unidade	Valor (n.º ref. 14637)
Potência	W	1800
Tensão de rede	V (AC)	230
Frequência de rede	Hz	50 / 60
Rotações da lâmina	rpm	3500
Largura de corte	cm	37
Ajuste da altura de corte (4 posições)	mm	35 – 65
Volume do saco coletor de relva	l	45
Peso	kg	14,2
Nível de pressão sonora L_{PA}¹	dB (A)	83
Incerteza k_{PA}		3

Máquina de cortar relva elétrica

Unidade Valor (n.º ref. 14637)

Nível de potência acústica L_{WA}^{21} : medido/garantido
Incerteza k_{WA} dB (A) 94 / 96
1,2

Vibração da mão-braço a_{vhv}^{11} m/s^2 $\leq 2,5$
Incerteza k_{vhv} 1,5

Método de medição em conformidade com:

¹⁾ EN IEC 62841-4-3 ²⁾ RL 2000/14/EC / S.I. 2001 No.1701



NOTA: o nível de vibrações foi medido de acordo com o método de verificação normalizado e pode ser usado para a comparação de ferramentas elétricas. Este valor também pode ser usado para a avaliação preliminar da exposição. O nível de vibrações pode variar durante a utilização propriamente dita da ferramenta elétrica, dependendo do tipo de utilização da máquina. Como medida de segurança deve trabalhar com a máquina, no máximo, 1 hora sem interrupções.

8. ACESSÓRIOS/PEÇAS DE SUBSTITUIÇÃO

Lâmina de substituição GARDENA

Para substituir lâminas gastas.

n.º ref. 4103

9. ASSISTÊNCIA

Entre em contacto através do endereço que consta do cartão de garantia.

10. ELIMINAÇÃO

10.1 Eliminação da máquina de cortar relva

(em conformidade com a Diretiva 2012/19/UE / S.I. 2013 No.3113):



O produto não pode ser colocado no lixo doméstico normal. Tem de ser eliminado de acordo com as regras ambientais locais em vigor.

IMPORTANTE!

→ Elimine o produto no centro de recolha e reciclagem da sua área de residência.

pl Akumulatorowe kosiarki do trawy

1. WSKAZÓWKI BEZPIECZEŃSTWA	48
2. MONTAŻ	50
3. OBSŁUGA	50
4. KONSERWACJA	51
5. PRZECHOWYWANIE	51
6. USUWANIE USTEREK	51
7. DANE TECHNICZNE	51
8. AKCESORIA/CZĘŚCI ZAMIENNE	52
9. SERWIS	52
10. UTYLIZACJA	52

Tłumaczenie instrukcji oryginalnej.

1. WSKAZÓWKI BEZPIECZEŃSTWA

1.1 Objaśnienie symboli:



Należy przeczytać instrukcję obsługi.



OSTRZEŻENIE – Uwaga na wyrzucane przedmioty – inne osoby trzymać z dala od kosiarki.



OSTRZEŻENIE – Wyciągnąć wtyczkę z gniazdka przed rozpoczęciem prac konserwacyjnych lub w przypadku uszkodzenia kabla sieciowego.



OSTRZEŻENIE – Kabel sieciowy trzymać z dala od noży.



OSTRZEŻENIE – Nie zbliżać dłoni i stóp do noży. Noże obracają się nadal po wyłączeniu silnika.



OSTRZEŻENIE – Przed rozpoczęciem prac konserwacyjnych odłączyć akumulator.



OSTRZEŻENIE – Przed rozpoczęciem prac konserwacyjnych usunąć blokadę.



OSTRZEŻENIE – Przed rozpoczęciem prac konserwacyjnych uruchomić blokadę.

1.2 Ogólne wskazówki bezpieczeństwa

1.2.1 Ogólne wskazówki bezpieczeństwa dot. maszyn



OSTRZEŻENIE!

Należy przeczytać wszystkie wskazówki bezpieczeństwa i zalecenia, a także zapoznać się z ilustracjami i danymi technicznymi dołączonymi do niniejszej maszyny. Zaniedbania w kwestii przestrzegania wskazówek bezpieczeństwa oraz zaleceń mogą doprowadzić do porażenia prądem elektrycznym, pożaru oraz/lub ciężkich obrażeń ciała.

Wskazówki bezpieczeństwa oraz zalecenia należy przechowywać w celu przyszłego wykorzystania. Stosowane we wskazówkach bezpieczeństwa pojęcie „maszyna” odnosi się do maszyn zasilanych z sieci (z kablem przyłączeniowym) oraz do maszyn zasilanych akumulatorowo (bez kabla przyłączeniowego).

1) Bezpieczeństwo na stanowisku pracy

- Miejsce pracy powinno być czyste i dobrze oświetlone. Nieład lub też nieoświetlone miejsca pracy mogą przyczynić się do wypadków.
- Nie należy wykonywać prac z użyciem maszyny w obszarach zagrożonych wybuchem, w których znajdują się palne ciecze, gazy lub pyły. Maszyny wytwarzają iskry, które mogłyby zapalić pył lub opary.
- Podczas korzystania z maszyny należy zadbać o to, aby dzieci i inne osoby znajdowały się w bezpiecznej odległości. W razie odwrócenia uwagi można utracić kontrolę nad maszyną.

2) Bezpieczeństwo elektryczne

- Wtyczka przyłączeniowa maszyny musi pasować do gniazda. Nie wolno w żaden sposób modyfikować wtyczki. W przypadku maszyn z uziemieniem nie należy stosować wtyczek adaptacyjnych. Niemodyfikowane wtyczki oraz odpowiednie gniazda zmniejszają zagrożenie porażenia prądem elektrycznym.
- Należy unikać zetknięcia ciała z uziemionymi powierzchniami, takimi jak rury, grzejniki, kuchenki oraz lodówki. Istnieje podwyższone zagrożenie porażenia prądem elektrycznym, jeśli ciało użytkownika urządzenia jest uziemione.
- Maszyny należy zabezpieczyć przed deszczem i wilgocią. W przypadku dostania się wody do maszyny wzrasta zagrożenie porażenia prądem elektrycznym.
- Nie należy używać kabla przyłączeniowego niezgodnie z przeznaczeniem, np. do noszenia maszyny, zawieszania jej lub wyciągania wtyczki z gniazda. Kabel należy trzymać z dala od źródeł ciepła, oleju, ostrych krawędzi lub też poruszających się elementów maszyn. Uszkodzone lub zaplątane kable zwiększają zagrożenie porażenia prądem elektrycznym.
- Pracując z użyciem maszyny na wolnym powietrzu, należy stosować wyłącznie kable przedłużające odpowiednie do użytku na zewnątrz pomieszczeń. Zastosowanie kabla przedłużającego odpowiedniego do użytku na zewnątrz pomieszczeń zmniejsza ryzyko porażenia prądem elektrycznym.
- Jeśli nie można uniknąć eksploatacji maszyny w wilgotnym otoczeniu, należy zastosować wyłącznik różnicowoprądowy. Zastosowanie wyłącznika różnicowoprądowego zmniejsza zagrożenie porażenia prądem elektrycznym.

3) Bezpieczeństwo osób

- Należy postępować uważnie, zwracać uwagę na to, jakie czynności się wykonuje, i podchodzić z rozsądkiem do pracy z użyciem maszyny. Nie używać maszyny w stanie zmęczenia bądź pod wpływem narkotyków, alkoholu lub lekarstw. Chwila nieuwagi podczas pracy z użyciem maszyny może doprowadzić do poważnych obrażeń.
- Należy nosić środki ochrony indywidualnej oraz zawsze okulary ochronne. Stosowanie środków ochrony indywidualnej, takich jak maska przeciwpyłowa, przeciwpoślizgowe obuwie ochronne, kask ochronny lub też środki ochrony słuchu, w zależności od rodzaju oraz zastosowania maszyny, zmniejsza ryzyko obrażeń.
- Unikać niezamierzonego uruchamiania urządzenia. Przed podłączeniem maszyny do źródła zasilania i/lub podłączeniem akumulatora oraz przed jej podniesieniem lub przeniesieniem należy upewnić się, że maszyna jest wyłączona.

Jeśli podczas przenoszenia maszyny palec znajduje się na włączniku lub jeśli w momencie podłączania maszyny do źródła zasilania maszyna jest włączona, może dojść do wypadku.

d) Przed włączeniem maszyny należy usunąć narzędzia nastawcze lub klucze do śrub. Narzędzie lub klucz znajdujący się w obracającej się części maszyny może spowodować obrażenia.

e) Unikać nienaturalnej postawy ciała. Należy zadbać o stabilną pozycję i utrzymywać przez cały czas równowagę.

Dzięki temu można lepiej kontrolować maszynę w nieoczekiwanych sytuacjach.

f) Nosić odpowiednią odzież. Nie nosić luźnej odzieży lub też ozdób. Nie zbliżać włosów, odzieży i rękawic do poruszających się części.

Luźna odzież, ozdoby lub też długie włosy mogą zostać pochwycone przez poruszające się części.

g) Jeśli możliwe jest zamontowanie urządzeń odsysających i gromadzących pył, należy je podłączyć i prawidłowo ich używać.

Zastosowanie urządzeń do odsysania pyłu może zmniejszyć zagrożenie powodowane przez pył.

h) Użytkownik nie powinien czuć się zbyt pewnie i lekceważyć zasad bezpieczeństwa nawet wtedy, gdy po wielokrotnym używaniu maszyny jest dobrze obeznany z jej działaniem. Nieuwaga przy pracy może w ułamku sekundy doprowadzić do ciężkich obrażeń ciała.

4) Użytkowanie i obsługa maszyny

a) Nie przeciążać maszyny. Używać wyłącznie maszyny przeznaczonej do danego celu. Przy zastosowaniu odpowiedniej maszyny można pracować lepiej i bezpieczniej w określonym zakresie parametrów roboczych.

b) Nie używać maszyny z uszkodzonym włącznikiem. Maszyna, której nie można włączyć lub wyłączyć, jest niebezpieczna i wymaga naprawy.

c) Przed przystąpieniem do regulacji maszyny, wymiany elementów wyposażenia lub odłożeniem maszyny wyciągnąć wtyczkę z gniazda oraz/lub wyjąć akumulator.

Ten środek ostrożności zapobiega niezamierzonemu uruchomieniu maszyny.

d) Nieużywane maszyny należy przechowywać w miejscu niedostępnym dla dzieci. Nie należy pozwalać na używanie maszyny osobom, które nie są obeznane z jej obsługą lub nie przeczytały niniejszych zaleceń.

Maszyny są niebezpieczne, jeśli są używane przez osoby bez odpowiedniego doświadczenia.

e) Maszyny należy starannie konserwować. Sprawdzić, czy elementy ruchome działają prawidłowo i nie zakleszczają się, a także czy nie ma pękniętych lub uszkodzonych części, które ograniczyłyby działanie maszyny. Przed użyciem maszyny należy naprawić uszkodzone części. Nieprawidłowa konserwacja maszyn jest przyczyną wielu wypadków.

f) Narzędzia tnące należy utrzymywać ostre oraz czyste.

Starannie zakonserwowane narzędzia tnące o ostrych krawędziach tnących rzadziej się zakleszczają i są łatwiejsze w prowadzeniu.

g) Podczas używania maszyny, akcesoriów, narzędzi roboczych itd. należy stosować się do niniejszych zaleceń. Należy przy tym uwzględnić warunki pracy oraz wykonywane czynności. Użycie maszyn do zastosowań innych niż przewidziane może doprowadzić do sytuacji zagrożenia.

h) Uchwyty i powierzchnie uchwytów powinny być suche, czyste i niezatłuszczone. Śliskie uchwyty i powierzchnie uchwytów nie pozwalają na pewną obsługę oraz kontrolowanie maszyny w nieprzewidzianych sytuacjach.

5) Serwis

Naprawę maszyny należy powierzać wyłącznie wykwalifikowanym pracownikom i tylko z zastosowaniem oryginalnych części zamiennych. Zapewni to utrzymanie bezpieczeństwa maszyny.

1.2.2 Wskazówki bezpieczeństwa dotyczące kosiarek

a) Nie używać kosiarki podczas złej pogody, zwłaszcza w czasie burzy. Pozwoli to uniknąć porażenia piorunem.

b) Obszar koszenia dokładnie sprawdzić pod kątem obecności małych zwierząt. Pracująca maszyna może zranić małe zwierzęta.

c) Obszar koszenia dokładnie sprawdzić i usunąć wszelkie kamienie, patyki, druty, kości i inne przedmioty.

Wyrzucane elementy mogą spowodować obrażenia.

d) Przed użyciem maszyny zawsze sprawdzić, czy noże i mechanizm koszący nie są zużyte lub uszkodzone.

Zużyte lub uszkodzone elementy zwiększają ryzyko obrażeń.

e) Przed użyciem należy zawsze sprawdzić kabel sieciowy oraz ewentualne kable przedłużające pod kątem uszkodzenia lub zużycia. Jeśli podczas użytkowania dojdzie do uszkodzenia lub zużycia kabla sieciowego, wyłączyć maszynę i nie dotykać kabla przed wyciągnięciem wtyczki z gniazdzka. Uszkodzony kabel sieciowy lub przedłużający może doprowadzić do porażenia prądem, wywołać pożar i/lub spowodować poważne obrażenia ciała.

f) Regularnie sprawdzać kosz na ściętą trawę pod kątem uszkodzeń lub zużycia. Zużyty lub uszkodzony pojemnik na trawę zwiększa ryzyko obrażeń.

g) Nie zdejmować osłon. Osłony powinny być gotowe do użycia i prawidłowo zamontowane. Luźna, uszkodzona lub nieprawidłowo działająca osłona może spowodować obrażenia.

h) Usuwać osady z otworów wentylacyjnych. Osady zasłaniające otwory wentylacyjne mogą doprowadzić do przegrzania i powstania ryzyka pożaru.

i) Podczas używania maszyny zawsze nosić antypoślizgowe obuwie ochronne. Nigdy nie pracować boso lub w sandałach.

Pozwoli to ograniczyć ryzyko zranienia stóp w wyniku kontaktu z obracającym się nożem koszącym.

j) Podczas używania maszyny zawsze nosić długie spodnie. Wyrzucane przedmioty mogą zranić odkrytą skórę.

k) Nie używać maszyny na mokrej trawie. Podczas pracy zawsze chodzić, nigdy nie biegać.

Pozwoli to uniknąć ryzyka poślizgnięcia i upadku, w wyniku którego mogłoby dojść do zranienia.

l) Nie używać maszyny na wyjątkowo stromych zboczach.

Pozwoli to uniknąć ryzyka utraty kontroli, poślizgnięcia i upadku, w wyniku którego mogłoby dojść do zranienia.

m) Podczas pracy na zboczach należy pamiętać o stabilnej pozycji; zawsze kosić poprzecznie do zbocza, nigdy w górę lub w dół, zachować szczególną ostrożność podczas zmieniania kierunku koszenia.

Pozwoli to uniknąć ryzyka utraty kontroli, poślizgnięcia i upadku, w wyniku którego mogłoby dojść do zranienia.

n) Zachować szczególną ostrożność podczas koszenia do tyłu lub ciągnięcia maszyny w swoją stronę.

Pozwoli to ograniczyć ryzyko kontaktu ze stopami lub nogami.

o) Kabel sieciowy trzymać z dala od noży tnących. Uszkodzony kabel sieciowy może doprowadzić do porażenia prądem, wywołać pożar i/lub spowodować poważne obrażenia ciała.

p) Wyłączyć kosiarkę i wyciągnąć kabel sieciowy z gniazdzka, jeśli doszło do zaplątania lub uszkodzenia kabla sieciowego. Zaplątane lub uszkodzone kable zwiększają ryzyko porażenia prądem elektrycznym.

q) Nie dotykać noży lub innych niebezpiecznych elementów, które jeszcze się poruszają. Pozwoli to ograniczyć ryzyko zranienia przez poruszające się elementy.

r) Przed przystąpieniem do usuwania zakleszczonego materiału lub do czyszczenia maszyny dopilnować, aby wszystkie wyłączniki zostały przełączone, a wtyczka została wyciągnięta z gniazdzka. Niespodziewane uruchomienie maszyny może doprowadzić do poważnych obrażeń.

Zatrzymać element tnący, jeśli do transportu trzeba przechylić maszynę, a także podczas przekraczania powierzchni innych niż trawnik oraz w trakcie transportu maszyny do lub z obszaru koszenia.

Podczas uruchamiania silnika nie przechylać maszyny, chyba że w celu uruchomienia jest wymagane przechylenie maszyny. W takim przypadku maszynę przechylić tylko w stopniu absolutnie koniecznym, unosząc tę część maszyny, która jest dalej od użytkownika.

Zatrzymać maszynę, wyciągnąć wtyczkę z gniazdzka i upewnić się, że zatrzymały się wszystkie ruchome elementy:

- Po uderzeniu w jakiś przedmiot sprawdzić maszynę pod kątem uszkodzeń, a następnie usunąć je przed ponownym uruchomieniem maszyny
- Jeśli maszyna zacznie nietypowo wibrować, natychmiast sprawdzić ją pod kątem uszkodzeń, wymienić lub naprawić wszystkie uszkodzone elementy, sprawdzić i dokręcić wszystkie luźne elementy.

Regularnie przeprowadzać konserwację kosiarki.

Pozwoli to wydłużyć jej żywotność.

Używać tylko zalecanych części zamiennych GARDENA.

Zagwarantuje to bezpieczną eksploatację kosiarki.

Podczas regulacji urządzenia zwracać uwagę na to, aby nie zakleszczyć palców pomiędzy ruchomymi elementami tnącymi oraz stałymi elementami urządzenia.

Przed odstawieniem maszyny na miejsce umożliwić jej ostygnięcie.

Przed przystąpieniem do konserwacji mechanizmu tnącego pamiętać, że mechanizm tnący może się jeszcze obracać, także przy odłączonym zasilaniu.

Zalecamy noszenie ochronników słuchu.

1.3 Dodatkowe wskazówki bezpieczeństwa

1.3.1 Użytkowanie zgodnie z przeznaczeniem:

Kosiarka do trawy GARDENA jest przeznaczona do koszenia trawników w prywatnych ogrodach i ogródkach działkowych.

Produkt nie jest przeznaczony do długotrwałego użytkowania (profesjonalne zastosowanie).



NIEBEZPIECZEŃSTWO!

Ryzyko obrażeń ciała!

→ Nie należy używać produktu do cięcia krzewów, żywopłotów i krzaków, do cięcia roślin pnących lub trawy na dachach czy też na balkonach, do rozdrabniania gałęzi i konarów, jak również do wyrównywania nierówności podłoża.

→ Nie używać produktu na zboczach o nachyleniu większym niż 20°.

1.3.2 Dodatkowe wskazówki bezpieczeństwa elektrycznego



NIEBEZPIECZEŃSTWO!

Zatrzymanie akcji serca!

Podczas pracy produkt wytwarza pole elektromagnetyczne. W określonych warunkach pole to może oddziaływać na aktywne i pasywne implanty medyczne. Aby uniknąć ryzyka poważnych lub śmiertelnych obrażeń ciała, zalecamy osobom posiadającym implanty medyczne przed użyciem produktu skontaktować się z lekarzem lub producentem implantu.

→ Nie używać w obszarach zagrożonych wybuchem.

→ Nie używać produktu podczas deszczu lub w wilgotnym środowisku. Może to zwiększyć ryzyko porażenia prądem elektrycznym.

1.3.3 Dodatkowe wskazówki bezpieczeństwa osobistego



NIEBEZPIECZEŃSTWO!

Ryzyko uduszenia!

Istnieje ryzyko połknięcia drobnych części. W przypadku małych dzieci istnieje ryzyko uduszenia plastikową torebką.

→ Dzieci należy trzymać z dala od miejsca montażu produktu.

- Podczas koszenia nie ciągnąć maszyny ku sobie.
- Przed odstąpieniem kosiarki na dłuższy czas wycyścić wloty powietrza za pomocą szczotki.
- Podczas używania kosiarki nie chwytać za otwory.
- Osoby niepełnosprawne lub słabsze powinny poprosić drugą osobę o pomoc w transporcie (ze względu na ciężar).
- Nie demontować produktu w zakresie wykraczającym poza zakres dostawy.
- Nosić rękawice, obuwie antypoślizgowe oraz okulary ochronne.
- Uruchamiać kosiarkę do trawy tylko z prosto zamontowanym uchwytem.
- Unikać przecięcia kosiarki do trawy.
- Nie używać produktu w stanie zmęczenia lub choroby, bądź też pod wpływem narkotyków, alkoholu lub lekarstw.

2. MONTAŻ



NIEBEZPIECZEŃSTWO!

Ryzyko skaleczenia nożem.

Ryzyko zranienia w przypadku niezamierzonego uruchomienia.

- Nosić rękawice ochronne.
- Wyciągnąć wtyczkę z gniazdka.

2.1 Montaż drążka [rys. A1]:

1. Obie dźwignie ⑤ odchylić na zewnątrz.
2. Oba uchwyty drążka ② obrócić w pozycję operacyjną.
3. Obie dźwignie ⑤ docisnąć do drążka ①.
4. Dwie wstępnie wkręcone śruby ③ wykręcić z uchwytów drążka ②.
5. Drążek ① wsunąć w uchwyty drążka ②.
Upewnić się, że drążek jest całkowicie wsunięty, a otwory w drążku pokrywają się z otworami w uchwytach drążka.
6. Włożyć obie śruby ③ w otwory uchwytów drążka ②.
7. Dokręcić obie śruby ③ przy użyciu śrubokręta.
Upewnić się, że śruby są całkowicie dokręcone.

2.2 Mocowanie kabla na drążku [rys. A2]:

- Zamocować kabel ④ w zaciskach ⑤ na drążku ①.
Upewnić się, że kabel nie jest zakleszczony pomiędzy drążkiem oraz kosiarką, w przeciwnym razie mogłoby dojść do uszkodzenia kabla.

2.3 Montaż worka na ściętą trawę [rys. A3]:

1. Najpierw wcisnąć języczek ⑥ w oba łączniki ⑦ na dole worka na ściętą trawę ⑧ aż do słyszalnego zatrzaśnięcia połączeń.
Upewnić się, że oba łączniki zatrzasnęły się.
2. Następnie wcisnąć języczek ⑥ w łącznik ⑨ z boku worka na ściętą trawę ⑧ aż do słyszalnego zatrzaśnięcia połączenia.
Upewnić się, że łącznik zatrzasnął się.
3. Najpierw zaczepić uchwyt worka ⑩ z tyłu w pokrywie worka ⑪.
4. Następnie wcisnąć uchwyt worka ⑩ z przodu w pokrywę worka ⑪ aż do słyszalnego zatrzaśnięcia połączeń.
Upewnić się, że wszystkie łączniki zatrzasnęły się.

3. OBSŁUGA



NIEBEZPIECZEŃSTWO!

Ryzyko skaleczenia nożem.

Ryzyko zranienia w przypadku niezamierzonego uruchomienia.

- Nosić rękawice ochronne.
- Zaczekać do zatrzymania noża.
- Wyciągnąć wtyczkę z gniazdka.

3.1 Podłączanie kosiarki do trawy [rys. O1]:



UWAGA!

Ryzyko porażenia prądem elektrycznym!

Aby uniknąć uszkodzenia wtyczki kabel przedłużający należy wprowadzić w zabezpieczenie kabla.

- Przed przystąpieniem do pracy należy wprowadzić kabel przedłużający w zabezpieczenie kabla.

1. Gniazdo ⑫ kabla przedłużającego ⑬ wsunąć na wtyczkę ⑭ kosiarki.
2. Wykonać pętlę na kablu przedłużającym ⑬, wprowadzić pętlę w zabezpieczenie kabla ⑮ i zacisnąć pętlę.
3. Wtyczkę kabla przedłużającego ⑬ włożyć do gniazdka.

3.2 Pozycja robocza:

- Wysokość drążka ustawić tak, aby można było zachować wyprostowaną postawę ciała podczas używania kosiarki.

3.2.1 Ustawianie długości drążka [rys. O2]:

Długość drążka można dostosować do wzrostu użytkownika.

1. Odkręcić obie nakrętki ⑯.
2. Ustawić drążek ① na wymaganą długość.
3. Ponownie dokręcić obie nakrętki ⑯.

3.3 Ustawianie wysokości koszenia [rys. O3]:

Wysokość koszenia można ustawić od 35 do 65 mm w czterech pozycjach.

3.3.1 Zmniejszenie wysokości koszenia:

- Nacisnąć przycisk ⑰ i nacisnąć uchwyt ⑱ do dołu, aby zmniejszyć wysokość koszenia.

3.3.2 Zwiększenie wysokości koszenia:

- Nacisnąć przycisk ⑰ i pociągnąć uchwyt ⑱ do góry, aby zwiększyć wysokość koszenia.

3.4 Koszenie z workiem na ściętą trawę [rys. O4]:



NIEBEZPIECZEŃSTWO!

Ryzyko skaleczenia nożem.

Ryzyko zranienia w przypadku niezamierzonego uruchomienia.

- Nie sięgać dłońmi do otworu wyrzutowego.

3.4.1 Montaż worka na ściętą trawę na kosiarce:

1. Podnieść pokrywę ochronną ⑰.
2. Założyć worek na ściętą trawę ⑧ na kosiarkę, trzymając za uchwyt ⑩.
Upewnić się, że worek na ściętą trawę jest dobrze zamocowany.
3. Uruchomić kosiarkę.

3.4.2 Opróżnianie worka na ściętą trawę:

Podczas koszenia otworzy się wskaźnik napelnienia ⑲. Zamknięcie wskaźnika podczas koszenia oznacza, że worek na ściętą trawę jest wypełniony.

1. Gdy worek na ściętą trawę ⑧ jest wypełniony, zatrzymać kosiarkę.
2. Podnieść pokrywę ochronną ⑰.
3. Zdjąć worek na ściętą trawę, trzymając za uchwyt ⑩.
4. Opróżnić worek na ściętą trawę ⑧.

3.5 Uruchamianie/zatrzymywanie kosiarki [rys. O1/O5]:



NIEBEZPIECZEŃSTWO!

Ryzyko obrażeń ciała!

Ryzyko obrażeń ciała, jeśli po zwolnieniu dźwigni uruchamiającej produkt nie wyłączy się.

- Nigdy nie mostkować urządzeń zabezpieczających lub wyłącznika.
- Na przykład nie podwazywać dźwigni uruchamiającej na uchwycie.

3.5.1 Uruchamianie kosiarki:

Produkt jest wyposażony w oburęczny wyłącznik bezpieczeństwa (dźwignia uruchamiająca oraz blokada bezpieczeństwa) zabezpieczający przed niezamierzonym włączeniem.

1. Nacisnąć jedną ręką blokadę bezpieczeństwa ⑳ i drugą ręką pociągnąć dźwignię uruchamiającą ㉑ w kierunku uchwytu.
Kosiarka uruchamia się.

- Zwolnić blokadę bezpieczeństwa ⑳.

3.5.2 Zatrzymywanie kosiarki:

- Zwolnić dźwignię uruchamiającą ㉔.
Kosiarka zatrzymuje się.

3.6 Wskazówki dotyczące koszenia:

3.6.1 Porady dotyczące używania kosiarki:

Jeśli w otworze wyrzutowym znajduje się ścięty materiał, należy cofnąć kosiarkę o ok. 1 m, aby ścięty materiał mógł wypaść na dół.

Aby uzyskać zadbane trawnik, zalecamy kosić go regularnie, jeśli to możliwe, co tydzień. Trawniki stają się gęstsze, gdy są regularnie koszone.

Po dłuższych przerwach w koszeniu (trawnik urlopowy) kosić najpierw w jednym kierunku z większą wysokością koszenia, a następnie w poprzek tego kierunku z żadaną wysokością koszenia. Pozwoli to zapobiec ewentualnemu zablokowaniu noża przez nadmierną ilość ściętego materiału.

W miarę możliwości kosić trawnik tylko w stanie suchym. Jeśli trawa jest wilgotna, efekt koszenia będzie nieregularny.

4. KONSERWACJA



NIEBEZPIECZEŃSTWO!

Ryzyko skaleczenia nożem.

Ryzyko zranienia w przypadku niezamierzonego uruchomienia.

- Nosić rękawice ochronne.
- Zaczekać do zatrzymania noża.
- Wyciągnąć wtyczkę z gniazdka.

4.1 Czyszczenie kosiarki:



NIEBEZPIECZEŃSTWO!

Ryzyko obrażeń ciała!

Ryzyko zranienia i uszkodzenia produktu.

- Nie czyścić produktu wodą lub strumieniem wody (zwłaszcza pod ciśnieniem).
- Nie używać do czyszczenia chemikaliów, m.in. benzyny lub rozpuszczalników. Niektóre z nich mogą zniszczyć ważne elementy z tworzywa sztucznego.

Szczeliny wentylacyjne powinny być zawsze czyste.

- Po każdym użyciu wyczyścić górę i spód kosiarki.

4.1.1 Czyszczenie górnej strony kosiarki:

- Oczyścić górę kosiarki wilgotną szmatką.
- Oczyścić szczeliny wentylacyjne za pomocą miękkiej szczotki (nie używać ostrych przedmiotów).

4.1.2 Czyszczenie spodniej strony kosiarki [rys. M1]:

- Położyć kosiarkę ostrożnie na boku.
- Oczyścić spodnią stronę, nóż oraz otwór wyrzutowy ㉔ za pomocą miękkiej szczotki (nie używać ostrych przedmiotów).

4.1.3 Czyszczenie worka na ściętą trawę:

- Oczyszczyć worek na ściętą trawę za pomocą miękkiej szczotki (nie używać ostrych przedmiotów).

5. PRZECHOWYWANIE

5.1 Przerwa w używaniu:

Produkt przechowywać poza zasięgiem dzieci.

- Wyciągnąć wtyczkę z gniazdka.
- Opróżnić worek na ściętą trawę.
- Oczyścić kosiarkę (patrz 4. KONSERWACJA).
- Przechowywać kosiarkę w suchym, zamkniętym i zabezpieczonym przed działaniem mrozu miejscu.

5.1.1 Pozycja przechowywania zajmująca mało miejsca [rys. S1]:

- Obie dźwignie ㉓ odchylić na zewnątrz.
- Złożyć drążek ① do dołu na kosiarkę.
Upewnić się, że kabel nie jest zakleszczony pomiędzy drążkiem oraz kosiarką, w przeciwnym razie mogłoby dojść do uszkodzenia kabla.
- Obie dźwignie ㉓ docisnąć do drążka ①.

6. USUWANIE USTEREK



NIEBEZPIECZEŃSTWO!

Ryzyko skaleczenia nożem.

Ryzyko zranienia w przypadku niezamierzonego uruchomienia.

- Nosić rękawice ochronne.
- Zaczekać do zatrzymania noża.
- Wyciągnąć wtyczkę z gniazdka.

6.1 Wymiana noża:



NIEBEZPIECZEŃSTWO!

Ryzyko obrażeń ciała!

Ryzyko zranienia w przypadku obracania się noża uszkodzonego, zgiętego, niewyważonego lub ze zdeformowanymi krawędziami tnącymi.

- Nie używać kosiarki z uszkodzonym lub zgiętym nożem, z niewyważonym nożem lub ze zdeformowanymi krawędziami tnącymi.
- Nie ostrzyć ponownie noża.

Części zamienne GARDENA są dostępne u **dystrybutorów firmy GARDENA** lub w **serwisie GARDENA**.

- Używać tylko oryginalnego **Zapassowego noża GARDENA art. 4103**
- Zlecić wymianę noża przez serwis GARDENA lub autoryzowanego partnera handlowego firmy GARDENA.

6.2 Tabela zakłóceń:

Problem	Możliwa przyczyna	Postępowanie
Kosiarka nie uruchamia się	Kabel przedłużający nie jest podłączony lub jest uszkodzony.	→ Podłączyć kabel przedłużający lub wymienić go w razie potrzeby.
Silnik jest zablokowany	Przeszkoda blokuje silnik.	→ Usunąć przeszkodę.
	Ustawiona zbyt niska wysokość koszenia.	→ Ustawić większą wysokość koszenia.
Głośne odgłosy, kosiarka klekocze	Poluzowane śruby na silniku, na mocowaniu lub na obudowie kosiarki.	→ Zlecić dokręcenie śrub przez autoryzowanego partnera handlowego firmy GARDENA lub serwis GARDENA.
Kosiarka działa nierówno lub mocno wibruje	Nóż jest uszkodzony lub zużyty.	→ Wymienić nóż.
	Śruba mocująca nóż jest poluzowana.	→ Dokręcić śrubę mocującą nóż.
Nierówne koszenie trawnika	Nóż jest mocno zabrudzony.	→ Wyczyścić kosiarkę. Jeśli problem nie został w ten sposób usunięty, skontaktować się z serwisem GARDENA.
	Nóż jest tępy lub uszkodzony.	→ Wymienić nóż.
	Ustawiona zbyt niska wysokość koszenia.	→ Ustawić większą wysokość koszenia.

WSKAZÓWKA:

Naprawy mogą być wykonywane tylko przez punkty serwisowe GARDENA lub przez autoryzowanych przedstawicieli GARDENA.

- W przypadku wystąpienia innych usterek prosimy o kontakt z serwisem GARDENA.

7. DANE TECHNICZNE

Kosiarka elektryczna	Jednostka	Wartość (art. 14637)
Moc znamionowa	W	1800
Napięcie sieciowe	V (AC)	230

Kosiarica elektryczna	Jednostka	Wartość (art. 14637)
Częstotliwość	Hz	50 / 60
Prędkość obrotowa noża	obr./min	3500
Szerokość cięcia	cm	37
Regulacja wysokości cięcia (4 pozycji)	mm	35 – 65
Objętość worka na ściętą trawę	l	45
Waga	kg	14,2
Poziom ciśnienia akustycznego $L_{WA}^{(1)}$ Niepewność pomiaru k_{WA}	dB (A)	83 3
Poziom mocy akustycznej $L_{WA}^{(2)}$: zmierzony/gwarantowany Niepewność pomiaru k_{WA}	dB (A)	94 / 96 1,2
Wibracje dłoń/ramię $a_{rw}^{(1)}$ Niepewność pomiaru k_{vww}	m/s ²	≤ 2,5 1,5

Metoda pomiarowa zgodnie z: ¹⁾ EN IEC 62841-4-3 ²⁾ RL 2000/14/EC / S.I. 2001 No.1701

WSKAZÓWKA: podany poziom emisji wibracji został zmierzony zgodnie ze znormalizowaną metodą kontroli i może być stosowany do porównywania elektronarzędzia z innymi narzędziami tego typu. Wartość ta może być stosowana również do wstępnej oceny ekspozycji. Poziom emisji wibracji może różnić się podczas rzeczywistego użytkowania elektronarzędzia, w zależności od sposobu zastosowania maszyny. Ze względów bezpieczeństwa maszyna powinna pracować nieprzerwanie maksymalnie przez 1 godzinę.

8. AKCESORIA/CZĘŚCI ZAMIENNE

GARDENA Nóż zapasowy Zamiennek stępionych noży. art. 4103

9. SERWIS

Prosimy skorzystać z adresu zamieszczonego na załączonej karcie gwarancyjnej.

10. UTYLIZACJA

10.1 Utylizacja kosiarki

(zgodnie z Dyrektywą 2012/19/UE / S.I. 2013 nr 3113):



Produktu nie wolno utylizować razem z normalnymi odpadami komunalnymi. Produkt należy zutylizować zgodnie z lokalnymi przepisami ochrony środowiska.

WAŻNE!

→ Produkt należy zutylizować za pośrednictwem lokalnego zakładu utylizacji odpadów.

hu Akkumulátoros fűnyíró

1. BIZTONSÁGI ÚTMUTATÁSOK.....	52
2. SZERELÉS.....	54
3. KEZELÉS.....	54
4. KARBANTARTÁS.....	55
5. TÁROLÁS.....	55
6. HIBAEHÁRÍTÁS.....	55
7. MŰSZAKI ADATOK.....	55
8. TARTOZÉKOK/PÓTALKATRÉSZEK.....	56
9. SZERVIZ.....	56
10. ÁRTALMATLANÍTÁS.....	56

Az eredeti útmutató fordítása.

1. BIZTONSÁGI ÚTMUTATÁSOK

1.1 A használt jelképek magyarázata:



Olvassa el a használati utasítást.



FIGYELMEZTETÉS – Vigyázat! Kirepülő tárgyak! –
A munkaterülettől tartson mindenkit távol.



FIGYELMEZTETÉS – Karbantartási munkák előtt, vagy
a hálózati vezeték megrongálódása esetén húzza ki
a hálózati csatlakozót.



FIGYELMEZTETÉS – Tartsa távol a hálózati vezetéket a
késektől.



FIGYELMEZTETÉS – Se a keze, se a lába ne kerüljön a kések
közelébe! A kések a motor kikapcsolása után is még egy ideig
tovább forognak.



FIGYELMEZTETÉS – Karbantartási munkák előtt válassza le
az akkumulátort.



FIGYELMEZTETÉS – A karbantartási munkák előtt távolítsa el
a reteszelő szerkezetet.



FIGYELMEZTETÉS – A karbantartási munkák előtt működtesse
a reteszelő szerkezetet.

1.2 Általános biztonsági útmutatások

1.2.1 Általános biztonsági útmutatások gépekhez



FIGYELMEZTETÉS!

Olvassa el a szóban forgó géphez adott valamennyi biztonsági útmutatót, utasítást, képanyagot és műszaki adatot.

A biztonsági útmutatások és figyelmeztetések be nem tartása áramütést, tüzet és/vagy súlyos személyi sérülést okozhat.

Őrizzen meg minden biztonsági útmutatót és utasítást későbbi felhasználásra. A biztonsági útmutatásokban alkalmazott, „gép” fogalom a (csatlakozókábellel) hálózatra csatlakoztatható gépekre és (hálózati kábel használata nélkül) akkumulátorral üzemeltetett gépekre egyaránt vonatkozik.

1) A munkaterület biztonsága

- Tartsa a munkaterületet tisztán és jól világítsa meg.** A rendezetlen vagy sötét, nem kellően megvilágított munkaterületek a balesetek gyakori forrásai.
- Ne dolgozzon a géppel robbanásveszélyes környezetben, ahol például gyúlékony folyadékok, gázok vagy porok találhatóak.** Működésük közben a gépek szikrákat keltenek, amelyekről a por vagy a gőzök meggyulladhatnak.
- A gép használata alatt ne engedjen gyermekeket és másokat a közelébe.** Ha bármi elvonja a figyelmét, elveszítheti a gép feletti ellenőrzést.

2) Elektromos biztonság

- A gép csatlakozódugójának bele kell illesznie a dugaszolóaljzatba. Soha ne alakítsa át semmilyen módon a csatlakozódugót. Védőföldeléssel ellátott gépekkel együtt ne használjon adaptercsatlakozókat.** A nem módosított csatlakozódugók és megfelelő csatlakozó aljzatok használata csökkenti az elektromos áramütés kockázatát.
- Kerülje az érintkezést az olyan földelt felületekkel, mint a csővezetékek, radiátorok, tűzhelyek és hűtőszekrények.** Nő az áramütés kockázata, ha a földelt készülékekhez ér.
- Óvja a gépeket az esőtől vagy nedvességtől.** A gépbe jutó víz fokozza az áramütés kockázatát.
- A csatlakozóvezetéseket csak a kijelölt célra használja! Ne cipelje, lógassa a gépet, vagy húzza ki a csatlakozót a csatlakozóaljzathoz annál fogva! Tartsa távol a kábelt felhevült tárgytól, olajtól, éles peremektől vagy mozgó géprészekről.** A sérült vagy meglepedett kábel megnöveli az áramütés kockázatát.
- Ha a géppel szabadban fog dolgozni, csak kültéri használatra is alkalmas hosszabbító vezetéseket használjon.** A szabadtéri használatra szánt hosszabbító kábel használata csökkenti az áramütés kockázatát.
- Ha elkerülhetetlen a gépnek nedves környezetben történő használata, használjon hibaáram-védőkapcsolót.** A hibaáram-védőkapcsoló (RCD) alkalmazása csökkenti az áramütés kockázatát.

3) Személyi biztonság

- Mindig legyen figyelmes, figyeljen arra, amit csinál, és használja a józan esztét, amikor géppel dolgozik. Ne használjon gépeket, ha fáradt, vagy kábítószert, alkohol vagy gyógyszerek hatása alatt áll. A gép használata során már egyetlen pillanatnyi figyelmetlenség is komoly sérülésekhez vezethet.**

b) Használjon személyi védőfelszerelést és mindig hordjon védőszemüveget. A gép fajtájától és alkalmazásától függően az olyan egyéni védőfelszerelések használata, mint a porvédő maszk, a csúszásmentes biztonsági cipő, a védősisak, vagy a hallásvédő, csökkenti a személyi sérülések kockázatát.

c) Kerülje el a készülék véletlen üzembe helyezését. Győződjön meg róla, hogy a gép ki van kapcsolva, mielőtt csatlakoztatná az áramforrásra és/vagy az akkumulátorra, felemelné vagy egyik helyről a másikra vinné. Ha a gépet úgy viszi egyik helyről a másikra, hogy közben az ujjai rajta van a kapcsolón, vagy a gépet bekapcsolt állásban csatlakoztatja az áramforrásra, ez balesetekhez vezethet.

d) Távolítsa el a beállító szerszámokat vagy csavarkulcsokat, mielőtt bekapcsolná a gépet. A gép forgó részében hagyott szerszám vagy csavarkulcs sérülésekhez vezethet.

e) Kerülje a rendellenes testtartást. Ügyeljen arra, hogy biztos lábakon álljon, és hogy ne veszítse el az egyensúlyát. Ezáltal még váratlan helyzetekben is könnyebben fogja tudni ellenőrizni a gépet.

f) Viseljen megfelelő ruházatot. Ne viseljen bő ruházatot vagy ékszereket. Tartsa távol a haját, a ruházatát és kesztyűjét a mozgó alkatrészekről. A laza ruhát, az ékszereket vagy a hosszú haját elkapathatják a mozgó alkatrészek.

g) Ha az eszközre porszívó és porgyűjtő eszközök szerelhetők rá, akkor azokat megfelelő módon kell csatlakoztatni és használni. Porszívó használata csökkenti a porral kapcsolatos kockázatokat.

h) A biztonság tekintetében ne ringassa magát hamis illúzióba, és ne bagatellizálja el a gépekre vonatkozó biztonsági szabályokat, még akkor sem, ha a gyakori használata révén már jól tud bánni a géppel. A hanyagság a másodperc töredéke alatt súlyos sérülésekhez vezethet.

4) A gép használata és kezelése

a) Ne terhelje túl a gépet. A munkájához mindig az adott helyzetnek megfelelő gépet használja.

A hozzáillő géppel jobban és biztonságosabban tud dolgozni a megadott teljesítménytartományban.

b) Ne használja a gépet, ha meghibásodott a kapcsolója.

Ha a gépet már nem lehet be- és kikapcsolni, az veszélyes, és javítást igényel.

c) Húzza ki a csatlakozódugót a hálózati aljzatból, és/vagy vegye ki az akkumulátort, mielőtt beállításokat végezne, tartozékokat cserélne, vagy elrakná a gépet. Ezzel az óvintézkedéssel megakadályozhatja, hogy a gép akarata ellenére elinduljon.

d) Tartsa olyan helyen a nem használt gépet, ahol gyerekek nem férhetnek hozzá. Ne hagyja, hogy olyanok használják a gépet, akik nem ismerik a működését, vagy akik nem olvasták el ezeket az utasításokat.

Gyakorlatlan személyek számára a gépek veszélyt jelentenek.

e) Ápolja kellő gonddal a gépeket. Ellenőrizze, hogy a mozgó alkatrészek kifogástalanul működnek-e és nem szorulnak-e, nincsenek-e törött alkatrészek, vagy nem sérültek-e meg annyira, hogy már hátrányosan befolyásolják a gép működését. Még a gép használata előtt javíttassa meg a megrongálódott alkatrészeket.

Számos baleset oka a rosszul karbantartott gépben keresendő.

f) A vágószerszámokat tartsa élesen és tisztán.

A gondosan karbantartott, éles vágóélelkekkel rendelkező vágószerszámok kevésbé akadnak meg, és könnyebben vezethetők.

g) A gépet, a tartozékokat, tartalék szerszámokat stb. a közölt utasításoknak megfelelően használja. Ennek során vegye figyelembe a munkafeltételeket és az elvégzendő munkát. A gépeknek az előíranyzattól eltérő használata veszélyes helyzetek kialakulásához vezethet.

h) Tartsa a fogantyúkat és fogantyú felületeket szárazon, tisztán, olaj- és zsírmentes állapotban. Csúszós fogantyúkkal és fogantyú felületekkel váratlan helyzetekben nem lehet biztonságos módon kezelni és ellenőrizni a gépet.

5) Szerviz

A gépet csak szakképzett szakemberekkel, és kizárólag eredeti pótalkatrészek felhasználásával javíttassa. Ez a biztosíték arra, hogy a gép továbbra is biztonságos módon fog működni.

1.2.2 Útmutatások a fűnyíró biztonságos használatához

a) Rossz időben, de különösen zivatarban ne használja a fűnyírót.

Ez csökkenti a villámcsapás kockázatát.

b) Vizsgálja át alaposan a lenyírandó területet, hogy nincsenek-e rajta vadon élő állatok.

Járó géppel történő érintkezéskor a vadon élő állatok megsérülhetnek.

c) Vizsgálja át alaposan a lenyírandó területet, és távolítsa el róla minden követ, botot, drótot, csontot és egyéb idegen tárgyat. A gép által feldobott dolgok sérülésekhez vezethetnek.

d) A gép használata előtt mindig ellenőrizze, hogy a fűnyíró kés és a fűnyíró szerkezet nem használódott-e el vagy nem rongálódott-e meg. Az elhasznált vagy megrongálódott alkatrészek fokozzák a sérülések kockázatát.

e) Mielőtt használni kezdené a fűnyírót, ellenőrizze, hogy a hálózati vezeték és az esetleges hosszabbító vezetékeken nem láthatók-e rongálódásra vagy öregedésre utaló nyomok. Ha a használat során a hálózati vezeték netán megrongálódna vagy elhasználódna, kapcsolja ki a gépet, és mielőtt hozzányúlna a kábelhez, húzza ki a hálózati csatlakozót.

A megrongálódott hálózati- vagy hosszabbító vezeték áramütést, tüzet és/vagy súlyos sérüléseket okozhat.

f) Vizsgálja meg rendszeresen, hogy a fűgyűjtő tartály nincs-e elkopva vagy elhasználódva. Az elhasznált vagy megrongálódott fűgyűjtő tartály fokozza a sérülések kockázatát.

g) A védőburkolatokat hagyja a helyükön. A védőburkolatoknak működőképes és megfelelő módon rögzített állapotban kell lenniük.

A meglazult, megrongálódott vagy elégtelen védelmet nyújtó védőburkolat sérülésekhez vezethet.

h) Ne hagyja, hogy törmelékek rakódjanak le a levegő-belépő nyílásokon. Az elzáródott légbeömlők és lerakódások túlmelegedéshez vagy tűzveszély kialakulásához vezethetnek.

i) A géppel mindig csúszásmentes biztonsági cipőben dolgozzon. Soha ne nyírjon fűvet meztláb vagy nyitott szandálban. Ilyenkor ugyanis nagyobb a lábsérülés kockázata, ha a lába érintkezésbe kerül a forgó fűnyíró késsel.

j) A géppel mindig hosszúnadrágban dolgozzon. Fedetlen bőr esetén nagyobb a valószínűsége, hogy a gép által feldobott tárgyak sérüléseket okoznak.

k) Nedves fűvön ne dolgozzon a géppel. A fűvet nyugodt tempóban, kapkodás nélkül nyírja. Ezáltal csökken a veszélye, hogy megcsúszik és elesik, ami sérülésekhez vezethet.

l) Túl meredek kaptatókon ne használja a gépet.

Ezáltal kisebb lesz a kockázata, hogy elveszíti uralmát a gép felett, megcsúszik és elesik, ami sérülésekhez vezethet.

m) Lejtőkön ügyeljen arra, hogy biztos lábakon álljon; lejtőn mindig keresztben, sohasem felfelé vagy lefelé haladjon, irányváltáskor pedig legyen rendkívül óvatos.

Ezáltal kisebb lesz a kockázata, hogy elveszíti uralmát a gép felett, megcsúszik és elesik, ami sérülésekhez vezethet.

n) Hátrafele végzett fűnyírásakor, vagy a gép maga felé húzásakor legyen különösen óvatos.

Ez csökkenti annak veszélyét, hogy a kés hozzáér a lábfejéhez vagy lábszárához.

o) Tartsa távol a hálózati vezetéket a fűnyíró késektől.

A megrongálódott hálózati vezeték áramütést, tüzet és/vagy súlyos sérüléseket okozhat.

p) Amennyiben beakadt vagy megrongálódott volna a hálózati vezeték, kapcsolja ki a fűnyírót és húzza ki a hálózati csatlakozót. A beakadt vagy megrongálódott vezetékek nyomán megnőhet az áramütés kockázata.

q) Mozgásban lévő késekhez vagy egyéb veszélyes alkatrészekhez ne érjen hozzá. Így csökkenhet a mozgó alkatrészek által okozott sérülés kockázata.

r) Mielőtt eltávolítaná a beszorult anyagot, vagy nekiállna a gép megtisztításának, nézze meg, hogy az összes kapcsolót kikapcsolta-e, és a hálózati csatlakozót kihúzta-e. A gép váratlanul beindulása súlyos sérülésekhez vezethet.

Ha mozgás végett meg kell döntenie a gépet, fűvetlen területen kell áthaladnia vele, és a nyírandó területre kell beállnia/onnán kiállnia vele, állítsa le a vágóeszközt.

A motor bekapcsolásakor ne döntse meg a gépet, kivéve, ha az indításhoz meg kell döntenie. De még ilyenkor is csak a szükséges mértékben döntse meg a gépet, és a magától tovább eső résznél fogva emelje meg. Állítsa meg a gépet, húzza ki a csatlakozót és győződjék meg róla, hogy a mozgó alkatrészek nyugalomba kerültek-e:

– Ha a gép idegen tárgynak ütődött neki, vizsgálja ki, hogy nem sérült-e meg.

– Ha igen, csak annak elhárítása után hozza ismét működésbe

– Ha a gép szokatlan módon rázkódní kezd, azonnal vizsgálja át, hogy nincsenek-e rajta sérülések. A megrongálódott részeket cserélje le vagy javítsa meg, és vizsgálja át, hogy kilazultak-e rajta alkatrészek, és ha igen, húzza meg őket.

Rendszeres időközönként tartsa karban a fűnyírót.

Ezzel meghosszabbíthatja a fűnyírójának élettartamát.

Csak GARDENA által ajánlott pótalkatrészeket használjon.

Csak így érhető el, hogy biztonságos legyen a fűnyíró használata.

A gép beállításakor ügyeljen rá, hogy az ujjai ne szorulhassanak be a mozgó vágóeszközök és a gép álló részei közé.

Mielőtt elrakná a gépet, mindig hagyja lehűlni.

A vágószerszámok karbantartásakor ne feledje, hogy az még kikapcsolt áramforrás mellett is képes mozogni.

A munkák során ajánlatos fülvédőt viselni.

1.3 További biztonsági útmutatások

1.3.1 Rendeltetésszerű használat:

A **GARDENA Fűnyírók** a magánházak kertjeiben és a konyhakertekben található gyepek nyírására szolgálnak.

A termék hosszú ideig tartó működtetésre nem alkalmas (hivatásszerű használat).



VESZÉLY!

Személyi sérülés veszélye!

→ **Ne használja a terméket bozót, sövények, bokrok és cserjék nyírására, háztetőkon vagy erkélyeken lévő kúszónövények és fűfélék levágására, ágak és gallyak aprítására, valamint a talaj egyenetlenségeinek kiegyenlítésére.**

→ **A terméket ne használja 20°-nál nagyobb lejtésű hegyoldalakon.**

1.3.2 További árambiztonsági útmutatások



VESZÉLY!

Szívleállás!

Ez a termék az üzemelés során elektromágneses mezőt hoz létre. Ez a mező bizonyos körülmények között hatással lehet az aktív és passzív orvosi implantátumok működési módjára. A súlyos vagy halálos kimenetelű sérülések elkerülése érdekében azt javasoljuk, hogy az orvosi implantátummal rendelkező személyek a termék használata előtt beszéljenek erről az orvosukkal, vagy az implantátum gyártójával.

→ **Robbanásveszélyes környezetben ne használja.**

→ **Esőben, vagy nyirkos időben ne használja a terméket.**

Ez növelheti az áramütés kockázatát.

1.3.3 További személybiztonsági útmutatások



VESZÉLY!

Fulladásveszély!

Az apróbb alkatrészek könnyen lenyelhetők. A nejlonzacskó miatt kisgyermeknél fulladás veszélye fenyeget.

→ Szereléskor tartsa távol a kisgyermeket.

- A fűnyírót maga előtt tolva, ne pedig maga felé húzva nyírja a fűvet.
- Tárolása előtt tisztítsa meg a légelapító nyílásokat a ráakódott anyagoktól.
- A fűnyíró használata közben ne nyúljon be a nyílásokba.
- A (tömege miatt) a fogyatékkal élők, vagy gyenge fizikumú egyének lehetőleg ne cipeljék a gépet, hanem kérjenek segítséget.
- A terméket ne szedje szét a kiszállítási állapotánál jobban.
- Viseljen kesztyűt, csúszásmentes cipőt és védőszemüveget.
- A fűnyírót csak egyenesen felszerelt fogantyúval indítsa be.
- Kerülje a fűnyíró túlterhelését.
- Ne dolgozzon a termékkel, ha fáradt vagy beteg, kábítószer, alkohol vagy gyógyszerek hatása alatt áll.

2. SZERELÉS



VESZÉLY!

A kés vágási sérülésekkel fenyeget!

A gép akaratlan elindítása növeli a vágási sérülések kockázatát.

- Viseljen védőkesztyűt.
- Várjon, amíg nyugalomba kerül a kés.
- Húzza ki a hálózati csatlakozót a hálózati aljzataból.

2.1 A nyél felszerelése [ábra A1]:

1. Hajtsa ki a két ⑤ kart.
2. Fordítsa mindkét ② nyélbefogót a kezelési helyzetébe.
3. Nyomja neki mindkét ⑤ kart az ① nyélnek.
4. Csavarja ki mindkét előszerelt ③ csavart a ② nyélbefogókból.
5. Csúsztassa bele az ① nyelet a ② nyélbefogókba.
Biztosítsa, hogy a nyél teljesen be legyen dugva, és hogy a nyélen lévő furatok egy vonalban legyenek a nyélbefogók furataival.
6. Dugja be mindkét ③ csavart a ② nyélbefogók furataiba.
7. Csavarhúzóval húzza meg erősen mindkét ③ csavart.
Biztosítsa, hogy a csavarok teljesen meg legyenek húzva.

2.2 A kábel rögzítése a nyélen [ábra A2]:

- Rögzítse a ④ kábelt az ① nyél ⑤ kapcsain.
Biztosítsa, hogy a kábel ne szoruljon be a nyél és a fűnyíró közé, nehogy megrongálódhasson.

2.3 Fűgyűjtő zsák felszerelése [ábra A3]:

1. Először nyomja be a ⑥ nyelvet a két ⑦ összekötő darabba a ⑧ fűgyűjtő zsák alján annyira, hogy az összekötések hallhatóan a helyükön rögzüljenek.
Biztosítsa, hogy mindkét összekötő darab a helyén rögzüljön.
2. Majd a ⑧ fűgyűjtő zsák oldalán nyomja be a ⑥ nyelvet a ⑨ összekötő darabba annyira, hogy az összekötés hallhatóan a helyén rögzüljön.
Biztosítsa, hogy az összekötő darab a helyén rögzüljön.
3. Először rakja be hátul a gyűjtőzsák ⑩ fogantyúját a gyűjtőzsák ⑪ fedelébe.
4. Utána elől nyomja be a gyűjtőzsák ⑩ fogantyúját a gyűjtőzsák ⑪ fedelébe annyira, hogy az összekötések hallhatóan a helyükön rögzüljenek.
Biztosítsa, hogy valamennyi összekötő darab a helyén rögzüljön.

3. KEZELÉS



VESZÉLY!

A kés vágási sérülésekkel fenyeget!

A gép akaratlan elindítása növeli a vágási sérülések kockázatát.

- Viseljen védőkesztyűt.
- Várjon, amíg nyugalomba kerül a kés.
- Húzza ki a hálózati csatlakozót a hálózati aljzataból.

3.1 A fűnyíró csatlakoztatása [ábra O1]:



FIGYELEM!

Áramütés!

A csatlakozódugó sérüléseinek elkerülése érdekében, a hosszabbító kábelt be kell vezetni a kábelbiztosítóba.

- A gép működtetése előtt vezesse be a hosszabbító kábelt a kábelrögzítő zárba.

1. Dugja be a ⑬ hosszabbító kábel ⑭ aljzatát a fűnyíró ⑮ csatlakozódugójába.
2. Képezzen hurkot a ⑮ hosszabbító kábelen, vezesse be a hurkot a ⑯ kábelrögzítő zárba, és húzza meg szorosan.
3. Dugja be a ⑬ hosszabbító kábel csatlakozódugóját a hálózati aljzatba.

3.2 Munkahelyzet:

- Állítsa be úgy a nyél magasságát, hogy a fűnyírót függőleges testhelyzetben használhassa.

3.2.1 Nyélhossz beállítása [ábra O2]:

A nyél hosszát be lehet állítani a saját testmagassághoz.

1. Lazítsa meg mindkét ⑯ anyát.
2. Állítsa be az ⑰ nyelet a kívánt hosszúságra.
3. Húzza meg újra erősen mindkét ⑯ anyát.

3.3 Vágómagasság beállítása [ábra O3]:

A vágómagasság 35 – 65 mm között 4 helyzetbe állítható be.

3.3.1 Vágómagasság csökkentése:

- Ha csökkenteni szeretné a vágómagasságot, nyomja meg a ⑱ gombot, majd nyomja lefelé a ⑳ fogantyút.

3.3.2 Vágómagasság növelése:

- Ha növelni szeretné a vágómagasságot, nyomja meg a ⑱ gombot, majd húzza felfelé a ⑳ fogantyút.

3.4 Fűnyírás fűgyűjtő zsákkal [ábra O4]:



VESZÉLY!

A kés vágási sérülésekkel fenyeget!

A gép akaratlan elindítása növeli a vágási sérülések kockázatát.

- A kezzével ne nyúljon be a kidobó nyílásba.

3.4.1 Fűgyűjtő zsák berakása a fűnyíróba:

1. Emelje fel a ⑴ védőcsappantyút.
2. A ⑵ fogantyún rakja be a ⑶ fűgyűjtő zsákot a fűnyíróba.
Biztosítsa, hogy a fűgyűjtő zsák szilárdan a helyén legyen.
3. Indítsa el a fűnyírót.

3.4.2 Fűgyűjtő zsák kiürítése:

Fűnyírásakor kinyílik a ⑷ telítődés jelző. Ha az nyírás közben bezárul, ez azt jelenti, hogy megtelt a fűgyűjtő zsák.

1. Ha megtelt a ⑵ fűgyűjtő zsák, állítsa le a fűnyírót.
2. Emelje fel a ⑴ védőcsappantyút.
3. Vegye le a fűgyűjtő zsákot a ⑵ fogantyúról.
4. Ürítse ki a ⑵ fűgyűjtő zsákot.

3.5 Fűnyíró elindítása/leállítása [ábra O1/O5]:



VESZÉLY!

Személyi sérülés veszélye!

Növeli a sérülések veszélyét, ha a termék az indítókar elengedésekor nem áll le.

- Ne iktassa ki a biztonsági berendezéseket vagy csatlakozásokat.
- Például, ne rögzítse hozzá az indítókart a fogantyúhoz.

3.5.1 A fűnyíró beindítása:

A termék fel van szerelve egy kétkezes biztonsági berendezéssel (indítókar és biztonsági retesz), amely megakadályozza termék véletlenül történő bekapcsolását.

1. Egyik kezével nyomja le a ② biztonsági zárat, a másik kezével pedig húzza meg a ② indítókart a fogantyú felé.
A fűnyíró beindul.
2. Engedje el a ② biztonsági zárat.

3.5.2 Fűnyíró leállítása:

- Engedje el a ② indítókart.
A fűnyíró leáll.

3.6 Fűnyírási javaslatok:

3.6.1 Hasznos tanácsok a fűnyíró használatához:

Ha a kidobó nyílásban vágalekok találhatók, akkor húzza hátrafelé a fűnyírót kb. 1 m-t, hogy a vágalekok lefelé kishessenek.

Az Ön gyepe akkor fog ápolat benyomást kelteni, ha rendszeresen, lehetőleg hetente egyszer lenyírja. Rendszeres fűnyírás esetén a gyep sűrűbb lesz.

Ha hosszabb ideig nem nyírta a fűvet (szabadságon volt), akkor először a legnagyobb vágómagassággal kezdje a nyírást az egyik irányban, majd utána arra merőlegesen folytassa a fűnyírást a kívánt vágómagassággal. Így a túl sok vágalek nem tudja majd meggátolni a kés forgását.

Lehetőleg csak száraz állapotban nyírja a fűvet. Ha a fű nedves, szabálytalan lesz a vágási kép.

4. KARBANTARTÁS



VESZÉLY!

A kés vágási sérülésekkel fenyeget!

- A gép akaratlan elindítása növeli a vágási sérülések kockázatát.
- Viseljen védőkesztyűt.
 - Várjon, amíg nyugalomba kerül a kés.
 - Húzza ki a hálózati csatlakozót a hálózati aljzatból.

4.1 A fűnyíró tisztítása:



VESZÉLY!

Személyi sérülés veszélye!

- Sérülésveszély, és a termék károsodásának kockázata.
- Ne tisztítsa a terméket vízzel vagy vízszugárral (nagy nyomású vízszugárral különösen ne).
 - Tisztításhoz ne használjon vegyszereket, így benzint vagy oldószereket sem. Egyes vegyszerek tönkre tehetnek fontos műanyag alkatrészeket.

A szellőzőnyílásoknak mindig tisztának kell lenniük.

- Minden használat után tisztítsa meg a fűnyírót felül és alul.

4.1.1 A fűnyíró felső részének tisztítása:

1. A fűnyíró felső oldalának tisztításához használjon nedves törülközőt.
2. A légréseket puha kefével tisztítsa meg (éles tárgyakat ne használjon).

4.1.2 A fűnyíró alsó oldalának megtisztítása [ábra M1]:

1. A fűnyírót óvatosan helyezze az oldalára.
2. Az alsó oldalát, a kést és a ② kidobó nyílást puha kefével tisztítsa meg (éles tárgyakat ne használjon).

4.1.3 Fűgyűjtő zsák megtisztítása:

- A fűgyűjtő zsákot puha kefével tisztítsa meg (éles tárgyakat ne használjon).

5. TÁROLÁS

5.1 Üzemen kívül helyezés:

A terméket gyermekektől elzárt helyen kell őrizni.

1. Húzza ki a hálózati csatlakozót a hálózati aljzatból.
2. Űritse ki a fűgyűjtő zsákot.
3. Tisztítsa meg a fűnyírót (lásd a 4. KARBANTARTÁS).
4. A fűnyírót készüléket száraz, zárt és fagymentes helyen tárolja.

5.1.1 Helytakarékos tárolási helyzet [ábra S1]:

1. Hajtsa ki a két ⑤ kart.
2. Hajtsa le az ① nyelet a fűnyíróra.
Biztosítsa, hogy a kábel ne szoruljon be a nyél és a fűnyíró közé, nehogy megrongálódhasson.
3. Nyomja neki mindkét ⑤ kart az ① nyélnek.

6. HIBAELEHÁRÍTÁS



VESZÉLY!

A kés vágási sérülésekkel fenyeget!

- A gép akaratlan elindítása növeli a vágási sérülések kockázatát.
- Viseljen védőkesztyűt.
 - Várjon, amíg nyugalomba kerül a kés.
 - Húzza ki a hálózati csatlakozót a hálózati aljzatból.

6.1 A kés kicserélése:



VESZÉLY!

Személyi sérülés veszélye!

- Vágási sérülések kockázata áll fenn, ha megrongálódott vagy elgörbült, illetve kiegyensúlyozatlan vagy letört vágóélű kés forog a tengelyen.
- Megrongálódott vagy elhajlott késekkel, kiegyensúlyozatlan vagy letört vágóélű késekkel ne használja a fűnyírót.
 - A kést ne köszörülje újra.

A **GARDENA pótalkatrészek** a területileg illetékes **GARDENA kereskedőnél**, vagy a **GARDENA szervizben** kaphatók.

1. Kizárólag eredeti **GARDENA pótkést** használjon **cikksz. 4103**
2. Cseréltesse ki a kést a GARDENA szervizzel vagy a GARDENA hivatalos márkakereskedőjével.

6.2 Hibajelző táblázat:

Probléma	Lehetséges oka	Megoldása
A fűnyíró nem indul be	A hosszabbító kábel nincs csatlakoztatva, vagy sérült.	→ Csatlakoztassa, vagy szükség esetén cserélje ki a hosszabbító kábelt.
A motor blokkolva van	Akadály akadályozza a motor járását.	→ Távolítsa el az akadályokat.
	A vágómagasság túl alacsony kicsire lett beállítva.	→ Állítson be nagyobb vágómagasságot.
Hangos zörejek, a fűnyíró kattog	Csavarok kilazultak a motoron, a rögzítésen vagy a fűnyíróházon.	→ A csavarokat hivatalos márkakereskedővel, vagy a GARDENA szervizzel húzassa meg.
A fűnyíró forgás közben ütdöve működik, vagy erősen rázkódik	A kés megrongálódott vagy elhasználódott.	→ Cserélje ki a kést.
	A késtartó csavar kilazult.	→ Szorítsa meg a késtartó csavart.
	A kés erősen szennyezett.	→ Tisztítsa meg a fűnyírót. Ha a probléma ilyen módon nem orvosolható, forduljon a GARDENA szervizhez.
A pázsit nem tisztán nyíródik	A kés tompa vagy sérült.	→ Cserélje ki a kést.
	A vágómagasság túl alacsony kicsire lett beállítva.	→ Állítson be nagyobb vágómagasságot.

ÜTMUTATÁS:

Javításokat csak a GARDENA szervizközpontokkal, valamint a GARDENA szerződött szakkereskedővel szabad végezni.

- Egyéb üzemenzavarok esetén forduljon a GARDENA szervizközpontjához.

7. MŰSZAKI ADATOK

Elektromos fűnyíró	Egység	Érték (cikksz. 14637)
Névleges teljesítmény	W	1800

Elektromos főnyíró	Egység	Érték (cikksz. 14637)
Hálózati feszültség	V (AC)	230
Hálózati frekvencia	Hz	50 / 60
A kés fordulatszáma	U/perc	3500
Vágási szélesség	cm	37
Vágómagasság beállítása (4 pozíció)	mm	35 – 65
A fűgújtó zsák befogadóképessége	l	45
Tömeg	kg	14,2
Hangnyomásszint $L_{pA}^{1)}$	dB (A)	83
Bizonytalanság k_{pA}		3
Hangteljesítmény szint $L_{WA}^{2)}$: mért/garantált	dB (A)	94 / 96
Bizonytalanság k_{WA}		1,2
Kéz/kar rezgés $a_{vhw}^{1)}$	m/s^2	$\leq 2,5$
Bizonytalanság k_{vhw}		1,5

Mérési eljárás: ¹⁾ EN IEC 62841-4-3 ²⁾ RL 2000/14/EC / S.I. 2001 No.1701



ÚTMUTATÁS: A megadott rezgés kibocsátási értéket szabványosított vizsgálati eljárásnak megfelelő módon mértük meg, így az eredmény alkalmas elektromos szerszámok egymással történő összehasonlítására. Ez az érték a kitetés megelőzetes megítélésére is felhasználható. Az elektromos szerszám tényleges használata során – a gép alkalmazásától függően – változhat a rezgés kibocsátási érték. Biztonsági okokból 1 óránál hosszabb ideig nem célszerű folyamatos munkát végezni a géppel.

8. TARTOZÉKOK/PÓTALKATRÉSZEK

GARDENA Pótkés

Pótkatrész élelen kések kicseréléséhez.

cikksz. 4103

9. SZERVIZ

Kérjük, hogy a mellékelt garancialevélen feltüntetett címre írjon nekünk.

10. ÁRTALMATLANÍTÁS

10.1 A fűnyíró ártalmatlanítása

(a 2012/19/EU / S.I. 2013 3113 sz. jelű irányelv szerint):



Nem szabad a terméket a normál háztartási hulladékkal együtt kidobni. A hatályos helyi környezetvédelmi előírásoknak megfelelően kell ártalmatlanítani.

FONTOS!

→ A terméket a helyileg illetékes újrahasznosító központon keresztül, vagy annak közreműködésével ártalmatlanítsa.

cs Akumulátoros sekačka na trávnik

1. BEZPEČNOSTNÍ POKYNY	56
2. MONTÁŽ	58
3. OBSLUHA	58
4. ÚDRŽBA	59
5. SKLADOVÁNÍ	59
6. ODSTRAŇOVÁNÍ CHYB	59
7. TECHNICKÁ DATA	59
8. PŘÍSLUŠENSTVÍ/NÁHRADNÍ DÍLY	60
9. SERVIS	60
10. LIKVIDACE	60

Překlad originálních pokynů.

1. BEZPEČNOSTNÍ POKYNY

1.1 Vysvětlení symbolů:



Přečtěte si návod na provoz.



VÝSTRAHA – Pozor na odhozené předměty – udržujte okolo stojící v bezpečné vzdálenosti.



VÝSTRAHA – Před prováděním údržby nebo pokud je síťové vedení poškozeno vytáhněte síťovou zástrčku ze zásuvky.



VÝSTRAHA – Síťové vedení udržujte v dostatečné vzdálenosti od žacích nožů.



VÝSTRAHA – Udržujte ruce a nohy v bezpečné vzdálenosti od nožů. Nože běží i po vypnutí motoru dále.



VÝSTRAHA – Akumulátor před údržbou oddělte.



VÝSTRAHA – Před údržbou odstraňte blokovací zařízení.



VÝSTRAHA – Před údržbářskými pracemi stlačte blokovací zařízení.

1.2 Obecné bezpečnostní pokyny

1.2.1 Obecné bezpečnostní pokyny pro stroje

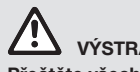

VÝSTRAHA!

Přečtěte všechny bezpečnostní pokyny, nařízení, ilustrace a technické údaje, kterými je tento stroj opatřen.

Zanedbání dodržování bezpečnostních pokynů a nařízení může mít za následek úraz elektrickým proudem, požár a/ nebo těžká zranění.

Uložte všechny bezpečnostní pokyny a nařízení tak, aby byly k dispozici i v budoucnu. Pojem „Stroj“ použitý v bezpečnostních pokynech se vztahuje na stroje napájené ze sítě (se síťovým kabelem) a na stroje napájené z akumulátoru (bez síťového kabelu).

1) Bezpečnost na pracovišti

a) Udržujte své pracoviště čisté a dobře osvětlené.

Nepořádek nebo neosvětlené pracovní oblasti mohou vést k úrazům.

b) Se strojem nepracujte v prostorech ohrožených explozí, ve kterých se vyskytují hořlavé kapaliny, plyny nebo prachy.

Stroje vytváří jiskry, které mohou zapálit prach nebo páry.

c) Udržujte děti a ostatní osoby během práce se strojem v dostatečné vzdálenosti. Při rozptýlení pozornosti můžete ztratit kontrolu nad strojem.

2) Elektrická bezpečnost

a) Zástrčka stroje musí být do použité zásuvky vhodná. Zástrčka nesmí být žádným způsobem upravována. U strojů s ochranou zemněním nepoužívejte žádné adaptéry. Neupravená zástrčka a vhodná zásuvka snižují riziko úrazu elektrickým proudem.

b) Vyhnete se kontaktu s uzemněnými povrchy, jako jsou trubky, topení, sporáky a chladničky.

Pokud je Vaše tělo uzemněno, je vyšší riziko úrazu elektrickým proudem.

c) Nevystavujte stroje dešti nebo vlhku.

Vniknutí vody do stroje zvyšuje nebezpečí úrazu elektrickým proudem.

d) Napájecí kabel nepoužívejte k jinému účelu – stroj nenoste a nezavěšujte za kabel a nevytahujte zástrčku ze zásuvky tažením za kabel. Nevystavujte kabel horku, oleji, ostrým hranám nebo pohyblivým dílům stroje. Voda uvnitř elektrického nářadí zvyšuje riziko úrazu elektrickým proudem.

e) Pokud pracujete se strojem ve venkovním prostředí, použijte jen takové prodlužovací kabely, které jsou také určeny do venkovního prostředí. Poškozený nebo zamotaný kabel zvyšuje riziko úrazu elektrickým proudem.

f) Pokud se nelze vyhnout provozu stroje ve vlhkém prostoru, použijte proudový chránič s chybovým proudem. Použití prodlužovacího kabelu určeného pro venkovní prostředí snižuje riziko úrazu elektrickým proudem.

3) Bezpečnost osob

a) Buďte pozorný, dbejte na to, co děláte, a při práci se strojem postupujte s rozumem. Nepracujte se strojem, pokud jste unaveni nebo jste pod vlivem drog, alkoholu nebo léků.

Chvilka nepozornosti při práci se strojem může vést k vážným poraněním.

b) Noste osobní ochrannou výstroj a vždy ochranné brýle. Nošení osobní ochranné výstroje, jako jsou protiskluzové bezpečnostní boty, ochranná helma nebo ochrana sluchu, vždy podle druhu a použití stroje snižuje riziko úrazů.

c) Zabraňte náhodnému uvedení do provozu. Ujistěte se, že je stroj vypnut dříve než jej připojíte k elektrickému napájení a/nebo akumulátoru. Pokud stroj nosíte s prstem na spínači nebo připojíte zapnutý stroj k elektrickému napájení, může to vést k úrazům.

d) Odstraňte seřizovací nářadí nebo klíče na šrouby, dříve než stroj zapnete.

Nástroj nebo klíč zapomenutý v otáčejícím se dílu stroje může způsobit zranění.

e) Vyhněte se abnormálnímu držení těla. Postarejte se o bezpečný postoj a neustále udržujte rovnováhu.

Tak můžete stroj lépe kontrolovat v nečekaných situacích.

f) Noste vhodný oděv. Nenoste široký oděv nebo šperky. Vlasy, oděv a rukavice udržujte dále od pohybujících se dílů.

Volný oděv, šperky nebo dlouhé vlasy mohou být zachyceny pohyblivými díly.

g) Pokud mají být namontována zařízení na odsávání a zachycování prachu, musí být připojena a správně použita.

Použití odsávání prachu může snížit ohrožení prachem.

h) Nepodlehnete pocitu falešné bezpečnosti a dodržujte bezpečnostní pravidla pro stroje, i když jste s nimi po mnoha použitích dobře seznámeni. Nepozorná manipulace může vést během zlomků vteřiny k těžkým poraněním.

4) Využití stroje a manipulace s ním

a) Stroj nepřetěžujte. Pro Vaši práci použijte jen k tomu určený stroj. S vhodným strojem se pracuje lépe a bezpečněji v dané výkonové oblasti.

b) Nepoužívejte stroj, jehož spínač je vadný.

Stroj, který nejde zapnout nebo vypnout, je nebezpečný a musí být opraven.

c) Vytáhněte zástrčku ze zásuvky a/nebo vyndejte akumulátor dříve, než budete provádět nastavení stroje, měnit příslušenství nebo stroj ukládat.

Toto opatření zabraňuje náhodnému spuštění stroje.

d) Nepoužívané stroje ukládejte mimo dosah dětí. Nenechávejte používat stroj osoby, které s ním nejsou seznámeny nebo které nečetly tyto pokyny. Stroje jsou nebezpečné, pokud je používají nezkušené osoby.

e) Stroje pečlivě ošetřujte. Kontrolujte, zda pohyblivé díly bezvadně fungují, zda nejsou díly prasklé nebo tak poškozené, že je funkce stroje omezena. Před použitím stroje nechte poškozené díly opravit.

Mnoho nehod je způsobeno špatně udržovanými stroji.

f) Řezné nástroje udržujte ostré a čisté. Pečlivě ošetřované řezné nástroje s ostrými hranami méně vážnou a lépe se vedou.

g) Používejte stroj, příslušenství, vkládané nástroje atd. v souladu s těmito pokyny. Přitom respektujte pracovní podmínky a činnost, která má být prováděna.

Použití strojů pro jiné než určené účely může vést k nebezpečným situacím.

h) Udržujte rukojeti a úchopové plochy suché, čisté a bez oleje a tuku. Kluzké rukojeti a úchopové plochy neumožňují bezpečnou obsluhu a kontrolu stroje v nepředvídaných situacích.

5) Servis

Vaše stroje nechte opravovat pouze kvalifikovaným odborným personálem a pouze s využitím originálních náhradních dílů.

Tím je zajištěno, že zůstane zachována bezpečnost stroje.

1.2.2 Bezpečnostní pokyny pro sekačku na trávu

a) Sekačku na trávu nepoužívejte při špatném počasí, zejména ne při bouřce. To snižuje nebezpečí zasažení bleskem.

b) Prohledejte oblast sekání, zda se v ní nevyskytují divoká zvířata. Divoká zvířata mohou být běžícím strojem poraněna.

c) Důkladně zkontrolujte oblast sekání a odstraňte všechny kameny, klacky, dráty, kosti a jiné cizí předměty. Vymrštěné díly mohou způsobit poranění.

d) Před použitím strojů vždy zkontrolujte, zda nejsou žací nůž a žací ústrojí opotřebená nebo poškozená.

Opotřebená nebo poškozená díly zvyšují riziko poranění.

e) Před použitím zkontrolujte síťové vedení a eventuelní prodlužovací kabely, zda nevykazují znaky poškození nebo stárnutí. Pokud je síťové vedení během provozu poškozeno nebo opotřebenáno, stroj vypněte a kabelu se nedotýkejte, dokud nevytáhnete síťovou zástrčku ze zásuvky. Poškozené síťové vedení nebo prodlužovací kabel může způsobit úraz elektrickým proudem, požár a/nebo vážná poranění.

f) Pravidelně kontrolujte, zda není sběrný koš na trávu odřený nebo opotřebený.

Opotřebený nebo poškozený sběrný koš na trávu zvyšuje riziko poranění.

g) Ochranné kryty nechte na svých místech. Ochranné kryty musí být funkční a řádně upevněné.

Volný, poškozený nebo nesprávně fungující ochranný kryt může vést k poranění.

h) Vstupní otvory pro vzduch udržujte volné, bez usazenin. Zablokované vstupy vzduchu a usazeniny mohou vést k přehřátí nebo požáru.

i) Při provozu stroje noste vždy bezpečnostní obuv s protiskluzovou úpravou. Nikdy nepracujte bosí nebo v otevřených sandálech.

Tím zabráníte poranění nohy při kontaktu s rotujícími žacími nožem.

j) Při provozu stroje noste vždy dlouhé kalhoty.

Holá kůže zvyšuje pravděpodobnost poranění vymrštěnými předměty.

k) Neprovozujte stroj ve vlhké trávě. Nikdy přitom neběhejte. Tím snížíte nebezpečí uklouznutí a pádu, což by mohlo vést k poranění.

l) Neprovozujte stroj na příliš strmých svazích.

Tím minimalizujete riziko ztráty kontroly, uklouznutí a pádu, což by mohlo vést k poranění.

m) Při práci na svazích dbejte na bezpečný postoj; pracujte vždy napříč ke svahu, nikdy ne nahoru nebo dolů, a buďte velmi opatrní při změně směru pohybu.

Tím se sníží riziko ztráty kontroly, uklouznutí a pádu, což by mohlo vést k poranění.

n) Buďte obzvlášť opatrní při sekání se zpětným pohybem nebo pokud táhnete stroj k sobě.

To snižuje nebezpečí kontaktu s chodidly nebo nohami.

o) Síťové vedení udržujte v dostatečné vzdálenosti od žacích nožů.

Poškozené síťové vedení může způsobit úraz elektrickým proudem, požár a/nebo vážná poranění.

p) Pokud dojde k zachycení nebo poškození síťového vedení, vypněte sekačku a odpojte síťovou zástrčku. Zachycená nebo poškozená vedení zvyšují riziko úrazu elektrickým proudem.

q) Nedotýkejte se nože nebo jiných nebezpečných dílů, které se ještě pohybují. Tím minimalizujete riziko poranění pohyblivými díly.

r) Před odstraňováním sevržených zbytků stříhání nebo před čištěním stroje zajistěte, aby byly všechny spínače vypnuté a síťová zástrčka vytažená. Nečekaný provoz stroje může způsobit vážná poranění.

Zastavte řezací prostředek, když je nutně stroj při přepravě naklonit, když přejíždíte jiný než travnatý povrch a při transportu stroje na místo použití a zpět.

Při zapínání motoru stroj nenaklánějte, pokud není nutně stroj pro nastartování naklonit. V takovém případě stroj nenaklánějte více, než je nezbytně nutné, a zvedejte pouze tu část, která je od obsluhy dále.

Zastavte stroj, vytáhněte síťovou zástrčku ze zásuvky a zajistěte, aby byly všechny pohyblivé díly v klidovém stavu:

- Po nárazu do cizího předmětu zkontrolujte, zda není stroj poškozen, a případná poškození opravte před opětovným uvedením stroje do provozu
- Pokud stroj začne abnormálně vibrovat, okamžitě zkontrolujte, zda není poškozen, vyměňte nebo opravte všechny poškozené díly a zkontrolujte, které díly jsou uvolněné, a utáhněte je.

Údržbu sekačky provádějte v pravidelných intervalech.

Tím se prodlužuje životnost sekačky.

Používejte pouze náhradní díly doporučené firmou GARDENA.

Jen tak je možné zaručit bezpečný provoz sekačky.

Při nastavování stroje dejte pozor na to, aby nebyly Vaše prsty sevřeny mezi pohybující se řezací prostředky a pevné díly stroje.

Než stroj uskladníte, nechte ho vždy vychladnout.

Při údržbě řezacího ústrojí dbejte na to, že i při vypnutém napájení se může řezací ústrojí ještě pohybovat.

Doporučujeme nosit ochranu sluchu.

1.3 Dodatečné bezpečnostní pokyny

1.3.1 Využití odpovídající určenému účelu:

Sekačka na trávnik GARDENA je určena pro sekání trávy na soukromých domovních zahradách a zahradách v zahrádkářských koloniích.

Produkt není vhodný pro dlouhodobý provoz (profesionální provoz).



NEBEZPEČÍ!

Poranění!

→ Nepoužívejte produkt na sekání keřů, živých plotů, křoví a záhonů s bylinami, na sekání popínavých rostlin nebo trávniku na střeších nebo na balkónech, na rozkouskávání větví a na vyrovnávání nerovnosti v půdě.

→ Nepoužívejte produkt na svazích se sklonem větším než 20°.

1.3.2 Dodatečné elektrické bezpečnostní pokyny



NEBEZPEČÍ!

Zástava srdce!

Tento produkt vytváří za provozu elektromagnetické pole. Toto pole může za určitých podmínek působit na funkci aktivních nebo pasivních lékařských implantátů. Aby se vyloučily nebezpečné situace, které by mohly vést k těžkým nebo smrtelným poraněním, měly by osoby s lékařským implantátem před použitím produktu konzultovat svého lékaře a výrobce implantátů.

→ Nepoužívejte v oblastech ohrožených explozí.

→ Produkt nepoužívejte za deště nebo vlhka.

To zvyšuje riziko úrazu elektrickým proudem.

1.3.3 Dodatečné osobní bezpečnostní pokyny



NEBEZPEČÍ!

Nebezpečí udušení!

Menší díly mohou být snadno spolknuty. Při použití polyetylenových sáčků hrozí malým dětem nebezpečí udušení.

→ Děti se musí během montáže zdržovat v dostatečné vzdálenosti.

→ Nesekejte trávu tažením stroje směrem k sobě.

→ Před uskladněním vyčistěte vstupy vzduchu kartáčem.

→ Při používání sekačky nesahejte do otvorů.

→ Zdravotně postižené nebo slabé osoby by měly pro transport požádat o pomoc druhou osobu (váha).

→ Produkt nedemontujte více než byl stav při dodání.

→ Noste rukavice, protiprokluzové boty a ochranné brýle.

→ Sekačku startujte pouze s přímo namontovaným úchytem.

→ Zabraňte přetížení sekačky.

→ Nepracujte s produktem, pokud jste unavení nebo nemocní nebo pod vlivem alkoholu, drog nebo léků.

2. MONTÁŽ



NEBEZPEČÍ!

Řezné poranění nožem!

Nebezpečí řezných poranění v důsledku neúmyslného spuštění.

- Noste ochranné rukavice.
- Počkejte, až se nůž zastaví.
- Vytáhněte síťovou zástrčku ze zásuvky.

2.1 Montáž násady [obr. A1]:

1. Obě páky ⑤ vyklepte ven.
2. Otočte oba úchyty násady ② do ovládací pozice.
3. Stlačte obě páky ⑤ proti násadě ①.
4. Vyšroubujte oba šrouby ③ z úchytné násady ②.
5. Zasuňte násadu ① do úchytné násady ②.
Zajistěte, aby byla násada úplně zasunuta a aby byly otvory v násadě vyrovnány s otvory v úchytech násady.
6. Zastrčte oba šrouby ③ do otvorů v úchytech násady ②.
7. Dotáhněte oba šrouby ③ šroubovákem.
Zajistěte, aby byly šrouby úplně dotaženy.

2.2 Připevnění kabelu na násadu [obr. A2]:

- Kabel ④ připevněte na svorkách ⑤ k násadě ①.
Zajistěte, aby nebyl kabel sevřen mezi násadu a sekačku, protože by se mohl poškodit.

2.3 Montáž sběrného vaku na trávu [obr. A3]:

1. Nejprve stlačte jazýčky ⑥ v obou spojkách ⑦ dole na sběrném vaku na trávu ⑧ tak, až spojky slyšitelně zaklapnou.
Ujistěte se, že obě spojky zapadly.
2. Potom stlačte jazýček ⑥ ve spojnici ⑨ na boku sběrného vaku na trávu ⑧ tak, až spojka slyšitelně zaklapne.
Ujistěte se, že spojka zapadla.
3. Zasuňte nejprve rukojeť ⑩ sběrného vaku vzadu do víka ⑪ sběrného vaku.
4. Pak zatlačte rukojeť ⑩ sběrného vaku vpředu do víka ⑪ sběrného vaku tak, až spoje slyšitelně zaklapnou.
Ujistěte se, že všechny spojky zapadly.

3. OBSLUHA



NEBEZPEČÍ!

Řezné poranění nožem!

Nebezpečí řezných poranění v důsledku neúmyslného spuštění.

- Noste ochranné rukavice.
- Počkejte, až se nůž zastaví.
- Vytáhněte síťovou zástrčku ze zásuvky.

3.1 Připojení sekačky na trávu [obr. O1]:



POZOR!

Úraz elektrickým proudem!

Aby se vyloučilo poškození konektoru, musí být prodlužovací kabel zaveden do úchytné kabelu.

- Před provozem zaveďte prodlužovací kabel do úchytné kabelu.

1. Nasaňte zásuvku ⑫ prodlužovacího kabelu ⑬ na zástrčku ⑭ na sekačce.
2. Na prodlužovacím kabelu ⑬ vytvořte smyčku, tu zasuňte do úchytné kabelu ⑮ a zatáhněte.
3. Zástrčku prodlužovacího kabelu ⑬ zastrčte do síťové zásuvky.

3.2 Pracovní poloha:

- Nastavte výšku násady tak, abyste byli při používání sekačky ve vzpřímené poloze.

3.2.1 Nastavení délky násady [obr. O2]:

Délku násady lze nastavit na Vaši tělesnou výšku.

1. Uvolněte obě matice ⑯.
2. Nastavte násadu ① na požadovanou délku.
3. Obě matice ⑯ opět utáhněte.

3.3 Nastavení výšky řezu [obr. O3]:

Výšku řezu lze nastavit ve 4 polohách v rozsahu 35 – 65 mm.

3.3.1 Zmenšení výšky řezu:

- Pro snížení výšky řezu stlačte tlačítko ⑰ a rukojeť ⑲ stlačte dolů.

3.3.2 Zvětšení výšky řezu:

- Pro zvětšení výšky řezu stlačte tlačítko ⑰ a rukojeť ⑲ stlačte nahoru.

3.4 Sekání se sběrným valem na trávu [obr. O4]:



NEBEZPEČÍ!

Řezné poranění nožem!

Nebezpečí řezných poranění v důsledku neúmyslného spuštění.

- Do vyhazovacího otvoru nesahejte.

3.4.1 Nasazení sběrného vaku na trávu do sekačky:

1. Zvedněte ochrannou klapku ⑰.
2. Nasaďte sběrný vak na trávu ⑧ za rukojeť ⑩ do sekačky.
Ujistěte se, že sběrný vak na trávu pevně dosedl.
3. Spusťte sekačku.

3.4.2 Vyprázdňení sběrného vaku na trávu:

Při sekání se otevře indikátor naplnění ⑳. Pokud se během sekání zavře, je sběrný vak na trávu plný.

1. Když je sběrný vak na trávu ⑧ plný, sekačku zastavte.
2. Zvedněte ochrannou klapku ⑰.
3. Sběrný vak na trávu vyndejte pomocí rukojeti ⑩.
4. Vyprázdňete sběrný vak na trávu ⑧.

3.5 Spuštění/zastavení sekačky [obr. O1/O5]:



NEBEZPEČÍ!

Poranění!

Nebezpečí poranění, pokud se produkt při puštění startovní páčky nezastaví.

- Nepřemostujte bezpečnostní zařízení nebo spínač.
- Nepřipevňujte například startovní páčku k rukojeti.

3.5.1 Spuštění sekačky:

Produkt je vybaven dvouručním bezpečnostním přípravkem (spouštěcí páčka a bezpečnostní uzávěra), který zabraňuje neúmyslnému zapnutí produktu.

1. Stlačte jednou rukou bezpečnostní uzávěr ㉑ a druhou rukou zatáhněte startovní páčku ㉒ k rukojeti.
Sekačka se spouští.
2. Pusťte bezpečnostní uzávěr ㉑.

3.5.2 Zastavení sekačky:

- Pusťte startovní páčku ㉒.
Sekačka se zastaví.

3.6 Tipy pro sekání:

3.6.1 Tipy pro použití sekačky:

Pokud se sekáný materiál nachází ve výstupním otvoru, zatáhněte sekačku asi 1 m zpět, aby mohl sekáný materiál vypadnout dolů.

Pro získání pěstěného trávníku vám doporučujeme sekat trávník pokud možno pravidelně jednou týdně. Trávník bude hustší, pokud se bude pravidelně sekat.

Po delší přestávce v sekání (po dovolené) sekejte nejprve v jednom směru s největší výškou sekání a pak napříč s požadovanou výškou sekání. To zabrání možnému zablokování nože větším množstvím trávy.

Trávník sekejte pokud možno pouze v suchém stavu. Pokud je tráva vlhká, bude řez nepravidelný.

4. ÚDRŽBA

NEBEZPEČÍ! Řezné poranění nožem!

Nebezpečí řezných poranění v důsledku neúmyslného spuštění.

- Noste ochranné rukavice.
- Počkejte, až se nůž zastaví.
- Vytáhněte síťovou zástrčku ze zásuvky.

4.1 Čištění sekačky:

NEBEZPEČÍ! Poranění!

Nebezpečí poranění a riziko poškození produktu.

- Nečistěte produkt vodou nebo vodním paprskem (zejména ne pod vysokým tlakem).
- Nečistěte chemikáliemi, včetně benzínu nebo ředidel. Některé mohou zničit důležité plastové díly.

Větrací štěrby musí být vždy čisté.

- Po každém použití vyčistěte horní a spodní stranu sekačky.

4.1.1 Vyčištění horní strany sekačky:

1. Horní stranu sekačky čistěte vlhkým hadrem.
2. Vyčistěte vzduchové štěrby měkkým kartáčem (nepoužívejte žádné ostré předměty).

4.1.2 Vyčištění spodku sekačky [obr. M1]:

1. Položte sekačku opatrně na bok.
2. Vyčistěte spodek, nůž a vyhazovací otvor ② měkkým kartáčem (nepoužívejte žádné ostré předměty).

4.1.3 Vyčištění sběrného vaku na trávu:

- Vyčistěte sběrný vak na trávu měkkým kartáčem (nepoužívejte žádné ostré předměty).

5. SKLADOVÁNÍ

5.1 Vyřazení z provozu:

Produkt musí být uchovávan mimo dosah dětí.

1. Vytáhněte síťovou zástrčku ze zásuvky.
2. Vyprázdněte sběrný vak na trávu.
3. Vyčistěte sekačku (viz 4. ÚDRŽBA).
4. Sekačku na suchém uzavřeném místě, zajištěném proti mrazu.

5.1.1 Skladovací poloha spořicí místo [obr. S1]:

1. Obě páky ⑤ vyklepte ven.
2. Sklopte násadu ① dolů na sekačku.
Zajistěte, aby nebyl kabel sevřen mezi násadu a sekačku, protože by se mohl poškodit.
3. Stlačte obě páky ⑤ proti násadě ①.

6. ODSTRAŇOVÁNÍ CHYB

NEBEZPEČÍ! Řezné poranění nožem!

Nebezpečí řezných poranění v důsledku neúmyslného spuštění.

- Noste ochranné rukavice.
- Počkejte, až se nůž zastaví.
- Vytáhněte síťovou zástrčku ze zásuvky.

6.1 Výměna nože:

NEBEZPEČÍ! Poranění!

Nebezpečí pořezání, pokud je nůž poškozen nebo pokriven, otáčí se nevyvážený nebo s naraženým ostřím.

- Nepoužívejte sekačku s poškozeným nebo pokriveným nožem, nevyváženým nožem nebo naraženým ostřím.
- Nůž nepřeburušujte.

Náhradní díly GARDENA jsou k dispozici u Vašeho **prodejce GARDENA** nebo v **servisu GARDENA**.

1. Používejte pouze originální **Náhradní nůž GARDENA č.v. 4103**
2. Nůž nechte vyměnit v servisu GARDENA nebo GARDENOU autorizovaným smluvním prodejcem.

6.2 Tabulka chyb:

Problém	Možná příčina	Náprava
Sekačka se nespouští	Prodlužovací kabel není připojen nebo je poškozen.	→ Prodlužovací kabel buď připojte nebo ho v případě potřeby vyměňte.
Motor je zablokovaný	Překážka blokuje motor.	→ Odstraňte překážku.
	Výška řezu je nastavena příliš nízkou.	→ Nastavte větší výšku řezu.
Hlasité zvuky, sekačka klepe	Jsou uvolněny šrouby na motoru, upevnění nebo na tělese sekačky.	→ Nechte šrouby dotáhnout u autorizovaného smluvního prodejce GARDENA nebo v servisu GARDENA.
Sekačka za chodu hází nebo silně vibruje	Nůž je poškozený nebo tupý.	→ Nůž vyměňte.
	Šroub nože je uvolněn.	→ Šroub nože dotáhněte.
	Nůž je silně znečištěn.	→ Sekačku vyčistěte. Pokud se tím problém neodstraní, obraťte se na servis GARDENA.
Trávník není posečen čistě	Nůž je tupý nebo poškozený.	→ Nůž vyměňte.
	Výška řezu je nastavena příliš nízkou.	→ Nastavte větší výšku řezu.

POZNÁMKA:

Opravy smí provádět pouze servisní centra GARDENA a odborní prodejci, kteří jsou firmou GARDENA autorizováni.

- Při jiných poruchách se prosím obraťte na servisní centrum GARDENA.

7. TECHNICKÁ DATA

Elektrická sekačka na trávu	Jednotka	Hodnota (č.v. 14637)
Jmenovitý výkon	W	1800
Síťové napětí	V (AC)	230
Síťová frekvence	Hz	50 / 60
Otáčky nože	ot/min	3500
Šířka stříhu	cm	37
Nastavení výšky řezu (4 poloh)	mm	35 – 65
Objem vaku na trávu	l	45
Hmotnost	kg	14,2
Hladina akustického tlaku $L_{pA}^{(1)}$	dB (A)	83
Nejistota k_{pA}		3
Hladina akustického výkonu $L_{WA}^{(2)}$: naměřená / zaručená	dB (A)	94 / 96
Nejistota k_{WA}		1,2
Vibrace ruky-paže $a_{vhw}^{(1)}$	m/s ²	≤ 2,5
Nejistota k_{vhw}		1,5

Metoda měření podle: ¹ EN IEC 62841-4-3 ² RL 2000/14/EC / S.I. 2001 No.1701



POZNÁMKA: Udaná hodnota emise vibrací byla změřena podle normované metody měření a může tak být použita ke srovnávání elektrických přístrojů navzájem. Tato hodnota může být použita i pro předběžné posouzení expozice. Hodnota emise vibrací se může při reálném používání elektrického nářadí měnit podle toho, jak je stroj používán. Kvůli bezpečnosti byste měli pracovat se strojem maximálně 1 hodinu bez přerušení.

8. PŘÍSLUŠENSTVÍ/NÁHRADNÍ DÍLY

GARDENA Náhradní nůž

Jako náhrada za tupý nůž.

č.v. 4103

9. SERVIS

Kontaktní údaje na Servisní centrum GARDENA naleznete na poslední straně tohoto návodu.

10. LIKVIDACE

10.1 Likvidace sekačky

(podle směrnice 2012/19/EU / S.I. 2013 č.3113):



Produkt nesmí být likvidován spolu s běžným domácím odpadem. Musí být likvidován podle platných místních ekologických předpisů.

DŮLEŽITÉ!

→ Likvidujte produkt přes nebo prostřednictvím Vašeho místního recyklačního sběrného místa.



UPOZORNENIE – Držte sieťové vedenie v dostatočnej vzdialenosti od nožov.



UPOZORNENIE – Držte ruky a nohy v dostatočnej vzdialenosti od nožov. Po vypnutí motora bežia nože ďalej.



UPOZORNENIE – Pred údržbárskymi prácami odpojte akumulátor.



UPOZORNENIE – Pred údržbárskymi prácami odstráňte blokovacie zariadenie.



UPOZORNENIE – Pred údržbárskymi prácami uveďte blokovacie zariadenie do činnosti.

1.2 Všeobecné bezpečnostné upozornenia

1.2.1 Všeobecné bezpečnostné upozornenia pre stroje



UPOZORNENIE!

Prečítajte si všetky bezpečnostné upozornenia, pokyny, ilustrácie a technické údaje, ktorými je opatrený tento stroj.

Nedodržanie bezpečnostných upozornení a návodov môže spôsobiť úraz elektrickým prúdom, požiar a/alebo ťažké poranenie.

Ušchovajte si bezpečnostné predpisy a návod na obsluhu aj pre budúcnosť. Pojem „stroj“ použitý v bezpečnostných upozorneniach sa vzťahuje na stroje napájané z elektrickej siete (so sieťovým káblom) a na stroje napájané akumulátorom (bez sieťového kábla).

1) Bezpečnosť na pracovisku

a) Svoje pracovné miesto udržiavajte čisté a dobre osvetlené. Neporiadok alebo neosvetlený pracovný priestor môžu viesť k úrazom.

b) So strojom nepracujte v prostredí s nebezpečím výbuchu, kde sa nachádzajú horľavé tekutiny, plyny alebo prach. Stroje spôsobuje iskrenie, ktoré môže vznietiť prach alebo výpary.

c) Nedovoľte, aby sa v blízkosti práce so strojom zdržiavali deti a iné osoby. Pri odvedení pozornosti môžete stratiť kontrolu nad strojom.

2) Elektrická bezpečnosť

a) Prípojovacia zástrčka stroja musí byť vhodná pre pripojenie do zásuvky. Zástrčka sa nesmie v žiadnom prípade meniť. S uzemneným strojom nikdy nepoužívajte zástrčkové adaptéry. Nezmenený zástrčky a vhodné zásuvky znižujú riziko zásahom elektrického prúdom.

b) Vyvarujte sa telesnému kontaktu s uzemnenými povrchmi ako sú rúry, vykurovacie telesá, šporáky a chladničky. Zvýšené riziko zásahu elektrickým prúdom vzniká v prípade, že je Vaše telo uzemnené.

c) Nevystavujte stroj dažďu alebo vlhkosti.

Vniknutie vody do stroja zvyšuje riziko zásahu elektrickým prúdom.

d) Prípojovací kábel stroja nepoužívajte na jeho nosenie či zavesenie alebo na vytiahnutie zástrčky zo zásuvky. Chráňte kábel pred vysokou teplotou, olejom, ostrými hranami alebo pohybujúcimi sa časťami stroja. Poškodené alebo zamotané káble zvyšujú riziko zásahu elektrickým prúdom.

e) Pokiaľ pracujete so strojom vonku, používajte len také predĺžovacie vedenia, ktoré sú určené pre exteriér. Použitie predĺžovacieho vedenia určeného na prácu v exteriéri znižuje riziko zásahu elektrickým prúdom.

f) Pokiaľ nemôžete vylúčiť prevádzku stroja vo vlhkom prostredí, použite prúdový chránič. Použitie ochranného prúdového spínača znižuje riziko zásahom elektrickým prúdom.

3) Bezpečnosť osôb

a) Buďte pozorní, dávajte pozor na to čo robíte a so strojom pracujte rozumne. Stroj nepoužívajte, ak cítite únavu, ochorenie alebo ak ste pod vplyvom drog, alkoholu alebo liekov.

Chvilka nepozornosti pri používaní stroja môže viesť k vážnemu zraneniu.

b) Používajte osobné ochranné prostriedky a vždy ochranné okuliare.

Používanie osobných ochranných prostriedkov, ako je maska proti prachu, protišmykové rukavice, ochranná prilba alebo ochrana sluchu, podľa druhu a spôsobu použitia stroja, znižujú riziko poranenia.

c) Nedovoľte, aby náradie bolo nekontrolovane uvedené do prevádzky. Predtým ako pripojíte stroj na zdroj prúdu alebo akumulátor, zdvihate ho a/alebo ho prenášate, uistite sa, že je vypnuté.

Pokiaľ máte pri prenášaní stroja prst na spínači alebo pokiaľ je stroj v zapnutom stave pripojený na zdroj prúdu, môže dôjsť k úrazom.

d) Predtým než zapnete stroj, odstráňte nástroje na nastavenie alebo skrutkovače. Nástroje alebo kľúče, ktoré sa nachádzajú v rotujúcich častiach stroja, môžu spôsobiť úraz.

e) Vyvarujte sa neprírodnému držaniu tela. Dbajte vždy na bezpečný postoj a stále udržiavajte rovnováhu.

Tým môžete stroj v neočakávaných situáciách lepšie kontrolovať.

f) Používajte vhodné oblečenie. Nepoužívajte široké oblečenie alebo šperky. Dbajte na to, aby sa Vaše vlasy, oblečenie alebo rukavice nedostali k rotujúcim dielom.

Voľné oblečenie, šperky a dlhé vlasy môžu rotujúce diely zachytiť.

cs

sk

sk Akumulátorová kosačka

1. BEZPEČNOSTNÉ UPOZORNENIA	60
2. MONTÁŽ	61
3. OBSLUHA	62
4. ÚDRŽBA	63
5. SKLADOVANIE	63
6. ODSTRANOVANIE PORÚCH	63
7. TECHNICKÉ ÚDAJE	63
8. PŘÍSLUŠENSTVO/NÁHRADNÉ DIELY	64
9. SERVIS	64
10. LIKVIDÁCIA	64

Preklad originálneho návodu na obsluhu.

1. BEZPEČNOSTNÉ UPOZORNENIA

1.1 Vysvetlenie symbolov:



Prečítajte si návod na obsluhu.



UPOZORNENIE – Pozor na vyvrhnuté predmety – držte okolostojacich v dostatočnej vzdialenosti.



UPOZORNENIE – Vytiahnite sieťovú zástrčku pred údržbárskymi prácami alebo keď je poškodené sieťové vedenie.

g) **Pokiaľ je možné namontovať zariadenia na vysávanie a zachytávanie prachu, musia sa pripojiť a správne používať.**

Použitie vysávania prachu môže znížiť ohrozenie prachom.

h) **Aj keď ste po viacnásobnom použití oboznámení so strojom, nenechajte sa ukolísať do falošného pocitu bezpečia a neprestaňte dbať na bezpečnostné pravidlá pre stroj.**

Nepozorné konanie môže v zlomku sekundy viesť k ťažkým poraneniam.

4) Použitie a ošetrovanie stroja

a) **Stroj nepreťažujte. Pre svoju prácu používajte vždy len na to určený stroj.** *S vhodným strojom sa vám v danom rozsahu výkonu bude pracovať lepšie a bezpečnejšie.*

b) **Nepoužívajte stroj, ktorý má pokazený spínač.** *Stroj, ktorý sa nedá zapnúť a vypnúť, je nebezpečný a musí sa opraviť.*

c) **Vytiahnite zástrčku zo zásuvky a/alebo odstráňte akumulátor v prípade, že chcete vykonať nastavenie stroja, vymeniť náhradné diely alebo stroj odložiť.** *Toto bezpečnostné opatrenie zabráni neúmyselnému štartu stroja.*

d) **Nepoužívané stroje uskladnite mimo dosahu detí. Nedovoľte, aby stroj používali osoby, ktoré s ním nie sú oboznámené alebo si neprečítali tieto pokyny.** *Stroje sú nebezpečné, pokiaľ ich používajú neskúsené osoby.*

e) **Stroje starostlivo ošetrujte. Kontrolujte, či sa pohyblivé diely voľne pohybujú a nezasekávajú sa, či nie sú niektoré diely zlomené alebo tak poškodené, že by mohli ovplyvniť funkciu stroja. Poškodené diely stroja nechajte pred použitím opraviť.**

Mnohé úrazy sú spôsobené nesprávnou údržbou stroja.

f) **Rezné nástroje udržiavajte ostré a čisté.** *Starostlivo ošetrované rezné nástroje s ostrými reznými hranami sa menej zasekávajú a ľahšie sa vedú.*

g) **Stroj, príslušenstvo, vložené nástroje a pod. používajte podľa návodu. Zohľadnite pritom pracovné podmienky a postup, ktorý treba vykonať.** *Použitie strojov na iné ako určené účely môže viesť k nebezpečným situáciám.*

h) **Udržujte rukoväte a plochy rukoväte v suchu, čistote a bez oleja a tuku.** *Klzké rukoväte a plochy rukoväte znemožňujú bezpečnú obsluhu a kontrolu stroja v nepredvídateľných situáciách.*

5) Servis

Stroj si nechajte opraviť iba kvalifikovaným, odborným personálom a používajte len originálne náhradné diely.

Iba tak je možné zaisťovať bezpečnosť stroja zostala zachovaná.

1.2.2 Bezpečnostné upozornenia ku kosačke na trávu

a) **Nepoužívajte kosačku na trávu v zlom počasí, zvlášť nie pri búrke.** *Znižuje to nebezpečenstvo, že do vás udrie blesk.*

b) **Dôkladne preskúmajte oblasť kosenia na prítomnosť divej zveri.** *Pohybujúci sa stroj môže poraniť divú zver.*

c) **Dôkladne preskúmajte oblasť kosenia a odstráňte všetky kamene, palice, drôty, kosti a iné cudzie telesá.** *Vymrštené predmety môžu mať za následok poranenia.*

d) **Pred použitím strojov vždy skontrolujte, či nôž žacej lišty a žací mechanizmus nie sú opotrebované alebo poškodené.** *Opotrebované alebo poškodené diely zvyšujú riziko poranenia.*

e) **Pred použitím skontrolujte sieťové vedenie a prípadné predžiovacie vedenia na známky poškodenia alebo starnutia. Ak sa sieťové vedenie počas prevádzky poškodí alebo opotrebuje, vypnite stroj a nedotýkajte sa kábla, kým nevytiahnete sieťovú zástrčku.** *Poškodené sieťové alebo predžiovacie vedenie môže mať za následok zásah elektrickým prúdom, požiar a/alebo vážne zranenia.*

f) **Pravidelne kontrolujte zbernú nádrž na trávu, či nie je opotrebovaná.** *Opotrebovaná alebo poškodená zberná nádrž na trávu zvyšuje riziko poranení.*

g) **Nechajte ochranné kryty na svojom mieste. Ochranné kryty musia byť použiteľné a riadne upevnené.** *Uvoľnený, poškodený alebo nesprávne fungujúci ochranný kryt môže mať za následok poranenia.*

h) **Udržiavajte otvory pre vstup vzduchu bez usadenín.** *Zablokované vstupy vzduchu a usadeniny môžu mať za následok prehriatie alebo nebezpečenstvo požiaru.*

i) **Pri prevádzke stroja vždy noste protišmykovú ochrannú obuv. Nikdy nepracujte naboso ani v otvorených sandáloch.** *Predídete tým nebezpečenstvu poranenia chodidlami pri kontakte s rotujúcim nožom žacej lišty.*

j) **Pri prevádzke stroja vždy noste dlhé nohavice.** *Holá koža zvyšuje pravdepodobnosť poranení vymrštenými predmetmi.*

k) **Stroj nikdy neprevádzkujte v mokrej tráve. Pri kosení kráčajte, nebežte.** *Znížite tým nebezpečenstvo, že sa pošmyknete a spadnete, čo by mohlo mať za následok poranenia.*

l) **Neprevádzkujte stroj na príliš strmých svahoch.** *Zníži sa tým riziko, že stratíte kontrolu, pošmyknete sa a spadnete, čo by mohlo mať za následok poranenia.*

m) **Pri práci na svahoch dbajte na bezpečný postoj, pracujte vždy priechu ku svahu, nikdy nie nahor ani nadol, a buďte nesmierne opatrní pri zmene smeru práce.** *Zníži sa tým riziko, že stratíte kontrolu, pošmyknete sa a spadnete, čo by mohlo mať za následok poranenia.*

n) **Obzvlášť opatrní buďte, keď pri kosení chývate alebo keď stroj ťaháte k sebe.** *Znižuje to nebezpečenstvo kontaktu s chodidlami alebo nohami.*

o) **Držte sieťové vedenie v dostatočnej vzdialenosti od nožov žacej lišty.** *Poškodené sieťové vedenie môže mať za následok zásah elektrickým prúdom, požiar a/alebo vážne zranenia.*

p) **Ak sa sieťové vedenie zamotalo alebo poškodilo, vypnite kosačku a vytiahnite sieťovú zástrčku.** *Zamotané alebo poškodené vedenia môžu zvýšiť riziko zásahu elektrickým prúdom.*

q) **Nedotýkajte sa nožov ani iných nebezpečných dielov, ktoré sa ešte pohybujú.** *Predídete tým riziku poranenia pohyblivými dielmi.*

r) **Pred odstránením zaseknutého materiálu alebo čistením stroja zabezpečte, aby boli všetky spínače vypnuté a sieťová zástrčka vytiahnutá.** *Neočakávaná prevádzka stroja môže mať za následok vážne zranenia.*

Zastavte prostriedok na rezanie, keď sa stroj musí za účelom prepravy preklopiť, pri prechádzaní inými povrchmi ako tráva a pri preprave stroja smerom do a z oblasti použitia.

Pri zapínaní motora neprekĺpajte stroj. Jedinou výnimkou je, keď stroj sa musí preklopiť za účelom naštartovania. V tomto prípade neprekĺpajte stroj viac ako je bezpodmienečne nutné a zdvíhajte len tú časť, ktorá je vzdialená od operátora. Zastavte stroj, vytiahnite sieťovú zástrčku zo zásuvky a zabezpečte, aby sa všetky pohyblivé diely zastavili:

- Po náraze do cudzieho telesa preskúmajte stroj, či nedošlo ku škodám a pred opätovným uvedením stroja do prevádzky ich odstráňte
- Keď stroj začne neobvykle vibrovať, okamžite ho skontrolujte, či nedošlo ku škodám, vymeňte alebo opravte všetky poškodené diely, skontrolujte všetky uvoľnené diely a pevne ich utiahnite.

Údržbu kosačky vykonávajte v pravidelných intervaloch.

Predlži sa tým životnosť kosačky.

Používajte iba náhradné diely odporúčané spoločnosťou GARDENA.

Len tak je možné zaisťovať bezpečné používanie kosačky.

Pri nastavovaní stroja dávajte pozor, aby ste si nepriškripli prsty medzi pohyblivé prostriedky na rezanie a pevné diely stroja.

Pred uskladnením stroja ho vždy nechajte vychladnúť.

Pri údržbe žacieho mechanizmu dbajte na to, aby sa ním dalo ešte pohybovať aj pri vypnutom zdroji prúdu.

Odporúčame nosiť ochranu sluchu.

1.3 Dodatočné bezpečnostné upozornenia

1.3.1 Určené použitie:

Kosačka GARDENA je určená na kosenie trávnikov pri súkromných domoch a v záhradkách.

Výrobok nie je určený na dlhodobú prevádzku (profesionálna prevádzka).



NEBEZPEČENSTVO!

Ublíženie na zdraví!

→ **Nepoužívajte výrobok na strihanie kríkov, húštin a krovia, na strihanie popínových rastlín alebo trávy na strechách a balkónoch, na sekание konárov a vetiev, ani na vyrovnávanie nerovností pôdy.**

→ **Nepoužívajte výrobok na svahoch s vyšším stúpaním ako 20°.**

1.3.2 Dodatočné elektrické bezpečnostné upozornenia



NEBEZPEČENSTVO!

Zástava srdca!

Tento výrobok vytvára počas prevádzky elektromagnetické pole. Toto pole môže mať za určitých podmienok vplyv na činnosť aktívnych alebo pasívnych medicínskych implantátov. Aby sa eliminovali nebezpečné situácie, ktoré by mohli viesť k ťažkým alebo smrteľným zraneniam, mali by osoby s medicínskym implantátom použitie tohto výrobku konzultovať so svojím lekárom alebo s výrobcom implantátu.

→ **Nepoužívajte výrobok v prostredí s nebezpečenstvom výbuchu.**

→ **Nepoužívajte výrobok, keď prší alebo je vlhko.**

Toto môže zvýšiť riziko zásahu elektrickým prúdom.

1.3.3 Dodatočné osobné bezpečnostné upozornenia



NEBEZPEČENSTVO!

Nebezpečenstvo zadusenía!

Menšie diely je možné ľahko prehltnúť. Obaly z umelých hmôt predstavujú pre malé deti nebezpečenstvo zadusenía.

→ **Pri montáži držte malé deti v dostatočnej vzdialenosti.**

→ **Nekoste trávu priťahnutím stroja k sebe.**

→ **Pred skladovaním vyčistite kefou vstupy vzduchu.**

→ **Počas používania kosačky nesiahajte do otvorov.**

→ **Pokiaľ ide o prepravu, zdravotne postihnuté alebo slabé osoby by mali požiadať o pomoc druhú osobu (hmotnosť).**

→ **Nedemontujte výrobok na viac častí, ako bol v čase dodania.**

→ **Používajte ochranné rukavice, topánky s protišmykovou úpravou a ochranné okuliare.**

→ **Kosačku štartujte len pomocou riadne namontovanej rukoväte.**

→ **Vyvarujte sa preťaženia kosačky.**

→ **Npracujte s výrobkom, pokiaľ ste unavení, chorí alebo pod vplyvom alkoholu, drog alebo liekov.**

2. MONTÁŽ



NEBEZPEČENSTVO!

Rezné poranenie spôsobené nožom!

Nebezpečenstvo rezného poranenia v dôsledku neúmyselného naštartovania.

→ **Nos ochranné rukavice.**

- Počkaj, kým sa nôž zastaví.
- Vytiahni sieťovú zástrčku zo zásuvky.

2.1 Montáž držadla [Obr. A1]:

1. Sklop obidve páky ⑤ smerom von.
2. Otoč obidve uchytenia držadla ② do ovládacej polohy.
3. Potlač obidve páky ⑤ proti držadlu ①.
4. Vyskrutkuj obidve predmontované skrutky ③ z uchytení držadla ②.
5. Zasuň držadlo ① do uchytení držadla ②.
Uisti sa, že držadlo je úplne zasunuté a že otvory v držadle sú vyrobené s otvormi uchytení držadla.
6. Zasuň obidve skrutky ③ do otvorov uchytení držadla ②.
7. Pevne utiahni obidve skrutky ③ skrutkovačom.
Uisti sa, že skrutky sú pevne utiahnuté.

2.2 Upevnenie kábla na držadlo [Obr. A2]:

- Upevni kábel ④ na svorkách ⑤ na držadle ①.
Uisti sa, že kábel nie je zaseknutý medzi držadlom a kosačkou, pretože inak sa môže kábel poškodiť.

2.3 Montáž zberného koša na trávu [Obr. A3]:

1. Najskôr zatlač jazýček ⑥ do oboch spojok ⑦ dole na zbernom koši na trávu ⑧, kým spojky počuteľne nezapadnú.
Uisti sa, že obidve spojky zapadli.
2. Potom zatlač jazýček ⑥ do spojky ⑨ naboku zberného koša na trávu ⑧, kým spojka počuteľne nezapadne.
Uisti sa, že spojka zapadla.
3. Najskôr nasad' rukoväť zberného koša ⑩ vzadu do veka zberného koša ⑪.
4. Potom zatlač rukoväť zberného koša ⑩ vpredu do veka zberného koša ⑪, kým spojky počuteľne nezapadnú.
Uisti sa, že sú všetky spoje zapadnuté.

3. OBSLUHA

sk



NEBEZPEČENSTVO!

Rezné poranenie spôsobené nožom!

Nebezpečenstvo rezného poranenia v dôsledku neúmyselného naštartovania.

- Nos ochranné rukavice.
- Počkaj, kým sa nôž zastaví.
- Vytiahni sieťovú zástrčku zo zásuvky.

3.1 Pripojenie kosačky [Obr. O1]:



POZOR!

Zásah elektrickým prúdom!

Pre zamedzenie poškodenia konektora, musíte prevliecť predlžovací kábel do káblovej poistky.

- Pred prevádzkou prevleč predlžovací kábel do káblovej poistky.

1. Nasuň puzdro ⑫ predlžovacieho kábla ⑬ na zástrčku ⑭ na kosačke.
2. Urob na predlžovacom kábli ⑬ slučku, prevleč ju do káblovej poistky ⑮ a slučku pevne dotiahni.
3. Zasuň zástrčku predlžovacieho kábla ⑬ do sieťovej zásuvky.

3.2 Pracovná poloha:

- Nastav výšku držadla tak, aby si mal/-a vzpriamený postoj, keď používaš kosačku.

3.2.1 Nastavenie dĺžky držadla [Obr. O2]:

Držadlo je možné nastaviť podľa tvojej telesnej výšky.

1. Uvoľni obidve matice ⑯.
2. Nastav držadlo ① na požadovanú dĺžku.
3. Znova pevne utiahni obidve matice ⑯.

3.3 Nastavenie výšky kosenia [Obr. O3]:

Výšku kosenia je možné nastaviť v rozsahu 35 – 65 mm v 4 polohách.

3.3.1 Zmenšenie výšky kosenia:

- Na zmenšenie výšky kosenia stlač tlačidlo ⑰ a potlač rukoväť ⑱ nadol.

3.3.2 Zväčšenie výšky kosenia:

- Na zväčšenie výšky kosenia stlač tlačidlo ⑰ a potlač rukoväť ⑱ nahor.

3.4 Kosenie so zberným košom na trávu [Obr. O4]:



NEBEZPEČENSTVO!

Rezné poranenie spôsobené nožom!

Nebezpečenstvo rezného poranenia v dôsledku neúmyselného naštartovania.

- Nesiahaj rukami do otvoru na vyhadzovanie trávy.

3.4.1 Nasadenie zberného koša na trávu do kosačky:

1. Nadvihni ochranné veko ⑰.
2. Nasad' zberný kôš na trávu ⑧ na rukoväti ⑩ do kosačky.
Uisti sa, že zberný kôš na trávu je pevne nasadený.
3. Naštartuj kosačku.

3.4.2 Vyprázdnenie zberného koša na trávu:

Pri kosení sa otvorí ukazovateľ plnenia ⑳. Keď sa tento počas kosenia zatvorí, je zberný kôš na trávu plný.

1. Keď je zberný kôš na trávu ⑧ plný, kosačka sa zastaví.
2. Nadvihni ochranné veko ⑰.
3. Vyber zberný kôš na trávu na rukoväti ⑩.
4. Vyprázdni zberný kôš na trávu ⑧.

3.5 Spustenie/zastavenie kosačky [Obr. O1/O5]:



NEBEZPEČENSTVO!

Ublíženie na zdraví!

Nebezpečenstvo poranenia, keď sa výrobok po pustení štartovacej páky nezastaví.

- Neobchádzaj bezpečnostné zariadenia alebo spínače.
- Neupevňuj, napríklad, štartovaciu páku na rukoväť.

3.5.1 Spustenie kosačky:

Výrobok je vybavený dvojrúčným bezpečnostným zariadením (štartovacia páka a bezpečnostné blokovanie), ktoré zamedzujú neopatrnému spusteniu výrobku.

1. Jednou rukou stlač bezpečnostnú uzáveru ㉑ a druhou rukou potiahni štartovaciu páku ㉒ k rukoväti.
Kosačka sa naštartuje.
2. Pusti bezpečnostnú uzáveru ㉑.

3.5.2 Zastavenie kosačky:

- Pusti štartovaciu páku ㉒.
Kosačka sa zastaví.

3.6 Tipy na kosenie:

3.6.1 Tipy pre použitie kosačky:

Ak sa v otvore na vyhadzovanie trávy nachádza rezivo, potiahni kosačku coa 1 m dozadu, aby mohlo rezivo vypadnúť smerom nadol.

Pre udržanie ošetrovaného trávnik vám odporúčame podľa možnosti trávnik kosiť pravidelne raz týždenne. Trávnik bude hustejší, pokiaľ ho budete kosiť pravidelne.

Po dlhších prestávkach v kosení (dovolenka) kos najprv v jednom smere s najväčšou výškou kosenia a následne priečne na tento smer v požadovanej výške kosenia. Toto zabráni možnému zablokovaniu noža v dôsledku príliš veľkého množstva reziva.

Pokiaľ možno, kos trávnik, len keď je suchý. Keď je tráva mokrá, bude strih nepravidelný.

4. ÚDRŽBA



NEBEZPEČENSTVO!

Rezné poranenie spôsobené nožom!

Nebezpečenstvo rezného poranenia v dôsledku neúmyselného naštartovania.

- Nos ochranné rukavice.
- Počkaj, kým sa nôž zastaví.
- Vytiahni sieťovú zástrčku zo zásuvky.

4.1 Čistenie kosačky:



NEBEZPEČENSTVO!

Ublíženie na zdraví!

Nebezpečenstvo zranenia a riziko poškodenia výrobku.

- Výrobok nikdy nečisti vodou alebo prúdom vody (obzvlášť nie pod vysokým tlakom).
- Na čistenie nepoužívaj chemikálie vrátane benzínu alebo riedidiel. Niektoré z nich môžu poškodiť dôležité plastové diely.

Vzduchové štrbiny musia byť vždy čisté.

- Po každom použití očisti vrchnú a spodnú stranu kosačky.

4.1.1 Čistenie hornej strany kosačky:

1. Očisti vrchnú stranu kosačky vlhkou handričkou.
2. Očisti vzduchové štrbiny mäkkou kefou (nepoužívaj ostré predmety).

4.1.2 Čistenie spodnej strany kosačky [Obr. M1]:

1. Polož kosačku opatrne na jednu stranu.
2. Očisti spodnú stranu, nôž a otvor na vyhadzovanie trávy ☹ mäkkou kefou (nepoužívaj ostré predmety).

4.1.3 Čistenie zberného koša na trávu:

- Očisti zberný kôš na trávu mäkkou kefou (nepoužívaj ostré predmety).

5. SKLADOVANIE

5.1 Odstavenie z prevádzky:

Výrobok musí byť skladovaný na mieste, ktoré je neprístupné deťom.

1. Vytiahni sieťovú zástrčku zo zásuvky.
2. Vyprázdni zberný kôš na trávu.
3. Očisti kosačku (pozri 4. ÚDRŽBA).
4. Skladuj kosačku na suchom, uzavretom mieste zabezpečenom voči mrazu.

5.1.1 Priestorovo úsporná skladovacia poloha [Obr. S1]:

1. Sklop obidve páky ☹ smerom von.
2. Sklop držadlo ☹ nadol na kosačku.
Uisti sa, že kábel nie je zaseknutý medzi držadlom a kosačkou, pretože inak sa môže kábel poškodiť.
3. Potlač obidve páky ☹ proti držadlu ☹.

6. ODSTRAŇOVANIE PORÚCH



NEBEZPEČENSTVO!

Rezné poranenie spôsobené nožom!

Nebezpečenstvo rezného poranenia v dôsledku neúmyselného naštartovania.

- Nos ochranné rukavice.
- Počkaj, kým sa nôž zastaví.
- Vytiahni sieťovú zástrčku zo zásuvky.

6.1 Výmena noža:



NEBEZPEČENSTVO!

Ublíženie na zdraví!

V prípade, že je nôž poškodený, ohnutý alebo sa otáča s nevyváženou či naštrbenými reznými hranami, hrozí nebezpečenstvo rezných poranení.

- Nepoužívaj kosačku s poškodeným alebo ohnutým nožom, s nevyváženým nožom alebo naštrbenými reznými hranami.
- Neprebrusuj nôž.

Náhradné diely GARDENA sú dostupné u tvojho predajcu GARDENA alebo priamo v servise GARDENA.

1. Používaj iba originálny **Náhradný nôž GARDENA** č.v. 4103
2. Nechaj nôž vymeniť servisom GARDENA alebo autorizovaným predajcom GARDENA.

6.2 Tabuľka chýb:

Problém	Možná príčina	Odstránenie
Kosačka neštartuje	Predlžovací kábel nie je pripojený alebo je poškodený	→ Pripoj predlžovací kábel alebo ho v prípade potreby vymeň.
Motor je blokový	Prekážka blokuje motor.	→ Odstráň prekážku.
	Výška kosenia je nastavená príliš nízko.	→ Nastav väčšiu výšku kosenia.
Hlučnosť, kosačka rachotí	Skrutky na motore, upevnení alebo telesa motora sú uvoľnené.	→ Nechaj skrutky dotiahnuť autorizovaným predajcom alebo servisom GARDENA.
Kosačka beží nepravidelne a silne vibruje	Nôž je poškodený alebo opotrebovaný.	→ Vymeň nôž.
Kosačka beží nepravidelne a silne vibruje	Skrutka noža je uvoľnená.	→ Pevne utiahni skrutku noža.
	Nôž je silne znečistený.	→ Vyčisti kosačku. Pokiaľ sa tým problém neodstráni, obráť sa na servis GARDENA.
Trávnik nie je pokosený pravidelne	Nôž je tupý alebo poškodený.	→ Vymeň nôž.
	Výška kosenia je nastavená príliš nízko.	→ Nastav väčšiu výšku kosenia.

UPOZORNENIE:

Opravy môžu vykonávať len servisné strediská GARDENA alebo predajcovia, ktorí sú certifikovaní výrobcem GARDENA.

- Pri iných poruchách sa, prosím, obráť na servisné stredisko GARDENA.

7. TECHNICKÉ ÚDAJE

Elektrická kosačka	Jednotka	Hodnota (č.v. 14637)
Menovitý výkon	W	1800
Sieťové napätie	V (AC)	230
Sieťová frekvencia	Hz	50 / 60
Otáčky noža	ot/min	3500
Šírka kosenia	cm	37
Nastavenie výšky kosenia (4 polôh)	mm	35 – 65
Objem zberného koša na trávu	l	45
Hmotnosť	kg	14,2
Hladina akustického tlaku $L_{pa}^{(1)}$	dB (A)	83
Odchýlka k_{pa}		3
Hladina akustického výkonu $L_{wa}^{(2)}$; meraná/garantovaná	dB (A)	94 / 96
Odchýlka k_{wa}		1,2
Vibrácie prenášané do ramena $a_{vhw}^{(1)}$	m/s ²	≤ 2,5
Odchýlka k_{vhw}		1,5

Spôsob merania podľa: ¹⁾ EN IEC 62841-4-3 ²⁾ RL 2000/14/EC / S.I. 2001 No.1701



UPOZORNENIE: Uvedená hodnota vibračnej emisie bola zistená normovaným skúšobným spôsobom a môže byť porovnaná s inými elektrickými nástrojmi. Táto hodnota môže byť použitá aj pre predbežné posúdenie expozície. Hodnota vibračných emisií sa môže pri skutočnom použití elektrického náradia meniť podľa toho, ako sa stroj používa. Ako bezpečnostné opatrenie by ste mali so strojom pracovať maximálne 1 hodinu bez prestávky.

8. PRÍSLUŠENSTVO/NÁHRADNÉ DIELY

GARDENA Náhradný nôž Ako náhrada za tupý nôž. č.v. 4103

9. SERVIS

Kontaktné údaje na Servisné centrum GARDENA nájdete na poslednej strane tohto návodu.

10. LIKVIDÁCIA

10.1 Likvidácia kosačky

(podľa smernice 2012/19/EÚ / S.I. 2013 No. 3113):



Výrobok sa nesmie likvidovať v bežnom domácom odpade. Musí sa zlikvidovať podľa platných miestnych predpisov týkajúcich sa ochrany životného prostredia.

DÔLEŽITÉ!

→ Výrobok zlikviduj v miestnom zbernom a recyklačnom stredisku.



PROEIDOPPOIHNH – Απομακρύνετε το ηλεκτρικό καλώδιο από τα μαχαίρια.



PROEIDOPPOIHNH – Κρατάτε τα χέρια και τα πόδια σας μακριά από τα μαχαίρια. Τα μαχαίρια εξακολουθούν να κινούνται μετά την απενεργοποίηση του κινητήρα.



PROEIDOPPOIHNH – Αποσυνδέετε τη μπαταρία πριν από την εκτέλεση εργασιών συντήρησης.



PROEIDOPPOIHNH – Αφαιρείτε τη διάταξη φραγής πριν από την εκτέλεση εργασιών συντήρησης.



PROEIDOPPOIHNH – Χειρίζεστε τη διάταξη φραγής πριν από την εκτέλεση εργασιών συντήρησης.

1.2 Γενικές υποδείξεις ασφαλείας

1.2.1 Γενικές υποδείξεις ασφαλείας για μηχανήματα



PROEIDOPPOIHNH!

Μελετήστε όλες τις υποδείξεις ασφαλείας, τις οδηγίες, τις εικόνες και τα τεχνικά χαρακτηριστικά που αναγράφονται σε αυτό το μηχανήμα. Σε περίπτωση παραλείψεων κατά την τήρηση των υποδείξεων ασφαλείας και των οδηγιών δεν αποκλείονται ηλεκτροπληξία, πυρκαγιά και/ή σοβαροί τραυματισμοί.

Φυλάξτε για το μέλλον όλες τις υποδείξεις ασφαλείας και τις οδηγίες. Ο όρος «Μηχάνημα» που χρησιμοποιείται στις υποδείξεις ασφαλείας αναφέρεται σε μηχανήματα (με καλώδιο τροφοδοσίας) που λειτουργούν με παροχή ρεύματος και σε μηχανήματα με μπαταρία (χωρίς καλώδιο τροφοδοσίας).

1) Ασφάλεια εργασίας

α) Να διατηρείτε το χώρο εργασίας καθαρό και καλά φωτισμένο.

Ένας χώρος εργασίας χωρίς καλό φωτισμό και χωρίς τάξη μπορεί να οδηγήσει σε ατυχήματα.

β) Μην εργάζεστε με το μηχανήμα σε περιβάλλον με κίνδυνο έκρηξης όπου βρίσκονται εύφλεκτα υγρά, αέρια ή σκόνης.

Τα μηχανήματα δημιουργούν σπινθήρες που μπορούν να αναφλέξουν τη σκόνη ή τους ατμούς.

γ) Κατά τη χρήση του μηχανήματος κρατάτε μακριά τα παιδιά και άλλα άτομα. Σε περίπτωση απόσπασης της προσοχής μπορείτε να χάσετε τον έλεγχο του μηχανήματος.

2) Ηλεκτρική ασφάλεια

α) Το φως σύνδεσης του μηχανήματος πρέπει να ταιριάζει στην πρίζα. Δεν επιτρέπεται καμία τροποποίηση του φως. Μην χρησιμοποιείτε φως προσαρμογέα με μηχανήματα που διαθέτουν γείωση προστασίας.

Μη τροποποιημένα φως και κατάλληλες πρίζες μειώνουν τον κίνδυνο ηλεκτροπληξίας.

β) Να αποφεύγετε την επαφή του σώματος με γειωμένες επιφάνειες όπως επιφάνειες σωλήνων, θερμάνσεων, ηλεκτρικών κουζινών και ψυγείων. Υφίσταται ιδιαίτερος κίνδυνος ηλεκτροπληξίας όταν το σώμα σας είναι γειωμένο.

γ) Προστατεύετε τα μηχανήματα από τη βροχή ή την υγρασία. Η εισχώρηση νερού σε ένα μηχανήμα αυξάνει τον κίνδυνο ηλεκτροπληξίας.

δ) Μην χρησιμοποιείτε αδόκιμα το καλώδιο σύνδεσης για να μεταφέρετε ή να κρεμάσετε το μηχανήμα ή να αποσυνδέσετε το φως από την πρίζα. Προστατεύετε το καλώδιο από τη θερμότητα, λάδια, αιχμηρές ακμές ή κινούμενα μέρη του μηχανήματος. Ελαττωματικά ή μη περδωμένα καλώδια αυξάνουν τον κίνδυνο της ηλεκτροπληξίας.

ε) Όταν εργάζεστε με ένα μηχανήμα σε υπαίθριο χώρο, χρησιμοποιείτε αποκλειστικά καλώδια προέκτασης κατάλληλα για υπαίθριο χώρο. Η χρήση ενός κατάλληλου για υπαίθριους χώρους καλωδίου προέκτασης περιορίζει τον κίνδυνο ηλεκτροπληξίας.

ζ) Εάν δεν είναι δυνατόν να αποφύγετε τη χρήση του μηχανήματος σε υγρό περιβάλλον, χρησιμοποιείτε διακόπτη προστασίας από ρεύματα διαρροής. Η χρήση ενός διακόπτη ασφαλείας μειώνει τον κίνδυνο ηλεκτροπληξίας.

3) Ασφάλεια ατόμων

α) Είστε προσεκτικοί, προσέχετε τι κάνετε και εργάζεστε με σύνεση με ένα μηχανήμα. Μην χρησιμοποιείτε κανένα μηχανήμα όταν είστε κουρασμένοι ή υπό την επήρεια ναρκωτικών, αλκοόλ ή φαρμάκων. Μια στιγμή απροσεξίας κατά το χειρισμό του μηχανήματος μπορεί να προκαλέσει σοβαρούς τραυματισμούς.

β) Να χρησιμοποιείτε τα μέσα ατομικής προστασίας και να φοράτε πάντα προστατευτικά γυαλιά. Με τη χρήση μέσων ατομικής προστασίας όπως μάσκα σκόνης, αντιπλοσθητικών υποδημάτων ασφαλείας, προστατευτικού κράνος ή ωτοασπίδων – ανάλογα με το είδος και τη χρήση του μηχανήματος, περιορίζεται ο κίνδυνος τραυματισμών.

γ) Να αποφεύγετε μία κατά λάθος εκκίνηση. Βεβαιώστε ότι το μηχανήμα είναι απενεργοποιημένο προτού το συνδέσετε στην παροχή ρεύματος και/ή με τη μπαταρία ή προτού το σηκώσετε ή το μεταφέρετε. Εάν κατά τη μεταφορά του μηχανήματος έχετε το δάκτυλό σας στο διακόπτη ή εάν συνδέσετε το μηχανήμα ενεργοποιημένο στην παροχή ρεύματος, μπορούν να προκύψουν ατυχήματα.

el Χλοοκοπτικό μπαταρίας

1. ΥΠΟΔΕΙΞΕΙΣ ΑΣΦΑΛΕΙΑΣ	64
2. ΣΥΝΑΡΜΟΛΟΓΗΣΗ	66
3. ΧΕΙΡΙΣΜΟΣ	66
4. ΣΥΝΤΗΡΗΣΗ	67
5. ΑΠΟΘΗΚΕΥΣΗ	67
6. ΑΝΤΙΜΕΤΩΠΙΣΗ ΣΦΑΛΜΑΤΩΝ	67
7. ΤΕΧΝΙΚΑ ΧΑΡΑΚΤΗΡΙΣΤΙΚΑ	68
8. ΕΞΑΡΤΗΜΑΤΑ/ΑΝΤΑΛΛΑΚΤΙΚΑ	68
9. ΣΕΡΒΙΣ	68
10. ΑΠΟΡΡΙΨΗ	68

Μετάφραση των πρωτότυπων οδηγιών χρήσης.

1. ΥΠΟΔΕΙΞΕΙΣ ΑΣΦΑΛΕΙΑΣ

1.1 Επεξήγηση των συμβόλων:



Μελετήστε τις οδηγίες χρήσης.



PROEIDOPPOIHNH – Προσέχετε τα εκτινασσόμενα αντικείμενα – απομακρύνετε τα άτομα από τον περιβάλλοντα χώρο.



PROEIDOPPOIHNH – Αποσυνδέετε το το φως του ηλεκτρικού καλωδίου πριν από την εκτέλεση εργασιών συντήρησης ή όταν είναι ελαττωματικό το ηλεκτρικό καλώδιο.

δ) Απομακρύνετε τα εργαλεία ρύθμισης ή τα κλειδιά προτού ενεργοποιήσετε το μηχάνημα. Ένα εργαλείο ή ένα κλειδί που βρίσκεται σε ένα περιστεφόμενο μηχάνημα, μπορεί να προκαλέσει τραυματισμούς.

ε) Να αποφεύγετε μία μη φυσιολογική στάση του σώματος. Προσέξτε κατά την εργασία ώστε πάντα να στέκεστε σε ασφαλές μέρος και να διατηρείτε την ισορροπία σας.

Έτσι μπορείτε να ελέγχετε το μηχάνημα σε έκτακτες περιστάσεις.

ζ) Να φοράτε πάντα κατάλληλα ρούχα. Να μη φοράτε φαρδιά ρούχα ή κοσμήματα. Να κρατάτε μαλλιά, ρούχα και γάντια μακριά από κινούμενα τμήματα. Τα φαρδιά ρούχα, κοσμήματα και μακριά μαλλιά μπορεί να πιαστούν από κινούμενα τμήματα.

η) Εάν μπορούν να εγκατασταθούν συστήματα αναρρόφησης και συλλογής σκόνης, αυτά πρέπει να συνδέονται και να χρησιμοποιούνται σωστά. Η χρήση συστήματος αναρρόφησης σκόνης μπορεί να μειώσει κινδύνους από σκόνη.

θ) Μην θεωρείτε εσφαλμένα ότι είστε ασφαλείς και μην παραβλέπετε τους κανόνες ασφαλείας για τα μηχανήματα, ακόμη και όταν έχετε εξοικειωθεί με το μηχάνημα ύστερα από επανειλημμένη χρήση.

Ο απρόσεκτος χειρισμός μπορεί να έχει ως αποτέλεσμα την πρόκληση σοβαρών τραυματισμών μέσα σε λίγα δευτερόλεπτα.

4) Χρήση και χειρισμός του μηχανήματος

α) Μην υπερφορτώνετε το μηχάνημα. Χρησιμοποιείτε το κατάλληλο για την εργασία σας μηχάνημα. Με το κατάλληλο μηχάνημα εργάζεστε αποτελεσματικότερα και ασφαλέστερα στο αναφερόμενο πεδίο ισχύος.

β) Μην χρησιμοποιείτε ένα μηχάνημα με ελαττωματικό διακόπτη.

Ένα μηχάνημα που δεν μπορεί πλέον να ενεργοποιηθεί ή να απενεργοποιηθεί, είναι επικίνδυνο και πρέπει να επισκευαστεί.

γ) Αποσυνδέστε το φως από την πρίζα και/ή αφαιρέστε τη μπαταρία προτού διεξαγάτε ρυθμίσεις στο μηχάνημα, αντικαταστήσετε παρελκόμενα ή αποθέσετε το μηχάνημα.

Αυτό το μέτρο προφύλαξης αποτρέπει την τυχαία εκκίνηση του μηχανήματος.

δ) Φυλάσσετε τα μη χρησιμοποιούμενα μηχανήματα μακριά από παιδιά. Μην επιτρέπετε σε άτομα που δεν είναι εξοικειωμένα με το μηχάνημα ή δεν έχουν διαβάσει αυτές τις οδηγίες, να χρησιμοποιούν το μηχάνημα.

Τα μηχανήματα είναι επικίνδυνα όταν τα χρησιμοποιούν άτομα χωρίς εμπειρία.

ε) Περιποίστε σχολαστικά τα μηχανήματα. Ελέγχετε αν λειτουργούν άψογα τα κινούμενα εξαρτήματα και δεν παρουσιάζουν εμπλοκή, αν κάποια εξαρτήματα είναι σπασμένα ή έχουν υποστεί τόσο σοβαρές ζημιές ώστε να υποβαθμίζεται η λειτουργία του μηχανήματος. Πριν από τη χρήση του μηχανήματος δρομολογήστε την επισκευή τυχόν ελαττωματικών εξαρτημάτων.

Πολλά ατυχήματα οφείλονται σε κακή συντήρηση των μηχανημάτων.

ζ) Να διατηρείτε τα κοπτικά εργαλεία τροχισμένα και καθαρά. Τα προσεγμένα κοπτικά εργαλεία με τροχισμένες λάμες μπλοκάρουν λιγότερο και οδηγούνται ευκολότερα.

η) Χρησιμοποιείτε το μηχάνημα, τα παρελκόμενα, τα πρόσθετα εργαλεία κλπ. σύμφωνα με τις παρούσες οδηγίες. Να λαμβάνετε πάντα υπόψη τις συνθήκες και το είδος της εργασίας.

Η χρήση μηχανημάτων να άλλες χρήσεις εκτός από τις προβλεπόμενες μπορεί να προκαλέσει επικίνδυνες καταστάσεις.

θ) Διατηρείτε τις λαβές και τις επιφάνειες των λαβών στεγνές, καθαρές, και χωρίς λάδι και γράσο.

Οι ολισθηρές λαβές και επιφάνειες λαβών δεν επιτρέπουν τον ασφαλή χειρισμό και έλεγχο του μηχανήματος σε απρόβλεπτες καταστάσεις.

5) Σέρβις

Αναθέτετε την επισκευή του μηχανήματός σας αποκλειστικά σε εκπαιδευμένο ειδικευμένο προσωπικό και μόνο με χρήση γνήσιων ανταλλακτικών. Με τον τρόπο αυτό διασφαλίζεται η ασφάλεια του μηχανήματος.

1.2.2 Υποδείξεις ασφαλείας για χλοοκοπτικές μηχανές

α) Μην χρησιμοποιείτε τη χλοοκοπτική μηχανή σε κακές καιρικές συνθήκες, ιδίως όχι σε περίπτωση καταιγίδας.

Έτσι περιορίζεται ο κίνδυνος κεραυνοληξίας.

β) Εξετάστε σχολαστικά την περιοχή κουρέματος για άγρια ζώα.

Τα άγρια ζώα μπορούν να τραυματιστούν από την κινούμενη μηχανή.

γ) Εξετάστε σχολαστικά την περιοχή κουρέματος και απομακρύνετε κάθε πέτρα, κλαδί, σύρμα, κόκαλο και άλλα ξένα σώματα.

Τα εκτοξευόμενα προς τα έξω αντικείμενα μπορούν να προκαλέσουν τραυματισμούς.

δ) Πριν από τη χρήση των μηχανών εξακριβώνετε πάντοτε ότι το μαχαίρι και ο μηχανισμός κουρέματος δεν έχουν φθαρεί ή υποστεί ζημιές.

Τα φθαρμένα ή ελαττωματικά εξαρτήματα αυξάνουν τον κίνδυνο τραυματισμού.

ε) Ελέγχετε πριν από τη χρήση το ηλεκτρικό καλώδιο και τυχόν καλώδια προέκτασης για ενδείξεις ζημιών ή γήρασης. Εάν το ηλεκτρικό καλώδιο υποστεί ζημιές ή φθαρεί κατά τη χρήση, απενεργοποιήστε το μηχάνημα και μην αγγίζετε το καλώδιο προτού αποσυνδέσετε το φως του ηλεκτρικού καλώδιου.

Ένα ελαττωματικό ηλεκτρικό καλώδιο ή καλώδιο προέκτασης μπορεί να προκαλέσει ηλεκτροπληξία, πυρκαγιά και/ή σοβαρούς τραυματισμούς.

ζ) Ελέγχετε τακτικά το δοχείο συλλογής χόρτου για φθορά ή ζημιές.

Ένα φθαρμένο ή ελαττωματικό δοχείο συλλογής χόρτου αυξάνει τον κίνδυνο τραυματισμών.

η) Διατηρείτε τα προστατευτικά καλύμματα στη θέση τους. Τα προστατευτικά καλύμματα πρέπει να είναι λειτουργικά και να έχουν στερεωθεί σωστά.

Ένα χαλαρό, ελαττωματικό ή δυσλειτουργικό προστατευτικό κάλυμμα μπορεί να προκαλέσει τραυματισμούς.

θ) Διατηρείτε τα στόμια εισόδου αέρα καθαρά από εναποθέσεις.

Η απόφραξη των στομών εισόδου αέρα και οι εναποθέσεις μπορούν να προκαλέσουν υπερθέρμανση ή κίνδυνο πυρκαγιάς.

ι) Κατά τη λειτουργία της μηχανής φοράτε πάντοτε αντιολισθητικά υποδήματα ασφαλείας. Μην εργάζεστε ποτέ ξυπόλητοι ή φορώντας ανοικτά σανδάλια. Έτσι περιορίζετε τον κίνδυνο τραυματισμού των ποδιών σε περίπτωση επαφής με το περιστρεφόμενο μαχαίρι κουρέματος.

κ) Κατά τη λειτουργία της μηχανής φοράτε πάντοτε μακρύ παντελόνι.

Το γυμνό δέρμα αυξάνει την πιθανότητα τραυματισμών από εκσφενδονιζόμενα προς τα έξω αντικείμενα.

λ) Μην χρησιμοποιείτε τη μηχανή σε υγρό χορτάρι. Βαδίζετε και μην τρέχετε ποτέ κατά την εργασία. Έτσι περιορίζετε τον κίνδυνο ολίσθησης και πτώσης που θα μπορούσε να προκαλέσει τραυματισμούς.

μ) Μην χρησιμοποιείτε τη μηχανή σε υπερβολικά απότομα πρανή.

Έτσι περιορίζεται ο κίνδυνος απώλειας του ελέγχου, ολίσθησης και πτώσης που θα μπορούσε να προκαλέσει τραυματισμούς.

ν) Κατά την εργασία σε πρανή φορτίζετε να έχετε μια ασφαλή στάση του σώματος. Εργάζεστε πάντοτε εγκάρσια στο πρανές και ποτέ προς τα επάνω ή προς τα κάτω και είστε εξαιρετικά προσεκτικοί κατά την αλλαγή της κατεύθυνσης εργασίας.

Έτσι περιορίζεται ο κίνδυνος απώλειας του ελέγχου, ολίσθησης και πτώσης που θα μπορούσε να προκαλέσει τραυματισμούς.

ξ) Είστε ιδιαίτερα προσεκτικοί κατά το αντίστροφο κούρεμα ή όταν τραβάτε τη μηχανή προς το μέρος σας.

Έτσι περιορίζεται ο κίνδυνος επαφής με τα πόδια ή τους μηρούς.

ο) Απομακρύνετε το ηλεκτρικό καλώδιο από τα μαχαίρια. Ένα ελαττωματικό ηλεκτρικό καλώδιο μπορεί να προκαλέσει ηλεκτροπληξία, πυρκαγιά και/ή σοβαρούς τραυματισμούς.

π) Απενεργοποιήστε το χλοοκοπτικό και αποσυνδέστε το φως του ηλεκτρικού καλώδιου εάν το ηλεκτρικό καλώδιο έχει πιαστεί από κάπου ή έχει υποστεί ζημιές. Τα καλώδια που έχουν πιαστεί από κάπου ή είναι ελαττωματικά μπορούν να αυξήσουν τον κίνδυνο ηλεκτροπληξίας.

ρ) Μην αγγίζετε τα μαχαίρια ή άλλα επικίνδυνα εξαρτήματα που εξακολουθούν να κινούνται. Έτσι περιορίζετε τον κίνδυνο τραυματισμού από κινούμενα εξαρτήματα.

ς) βεβαιωθείτε ότι είναι κλειστοί όλοι οι διακόπτες και έχει αποσυνδεθεί το φως του ηλεκτρικού καλώδιου προτού αφαιρέσετε τυχόν εναφηνώμενο υλικό ή καθαρίσετε το μηχάνημα. Η απροσδόκητη λειτουργία του μηχανήματος μπορεί να προκαλέσει σοβαρούς τραυματισμούς.

Σταματάτε το μέσο κοπής όταν πρέπει να γείρετε τη μηχανή, κατά τη διέλευση από επιφάνειες εκτός του χόρτου και κατά τη μεταφορά της μηχανής προς και από τη χρησιμοποιούμενη περιοχή.

Μην γέρνετε τη μηχανή κατά την ενεργοποίηση του κινητήρα, εκτός και αν αυτή πρέπει να γείρει για την εκκίνηση. Στην περίπτωση αυτή, μην γέρνετε τη μηχανή σε βαθμό πέραν του αναγκαίου και ανυψώνετε μόνο το τμήμα που είναι μακριά από το χειριστή.

Σταματήστε το μηχάνημα, αποσυνδέστε το φως από την πρίζα και βεβαιωθείτε ότι έχουν ακινητοποιηθεί όλα τα κινούμενα εξαρτήματα:

– Ύστερα από τη σύγκρουση με ένα ξένο σώμα εξετάστε το μηχάνημα για ζημιές και αποκαταστήστε τις προτού θέσετε και πάλι σε λειτουργία το μηχάνημα

– Όταν η μηχανή παρουσιάσει ασυνήθιστους κραδασμούς, ελέγξτε την αμέσως για ζημιές, αντικαταστήστε ή επισκεύαστε όλα τα ελαττωματικά εξαρτήματα και ελέγξτε όλα τα χαλαρά εξαρτήματα και σφίξτε τα.

Συντηρείτε το χλοοκοπτικό κατά τακτά διαστήματα.

Έτσι παρατείνεται η διάρκεια ζωής του χλοοκοπτικού.

Χρησιμοποιείτε αποκλειστικά τα συνιστώμενα από την GARDENA ανταλλακτικά.

Μόνο έτσι μπορεί να διασφαλιστεί η ασφαλής χρήση του χλοοκοπτικού.

Κατά τη ρύθμιση της μηχανής προσέχετε ώστε να μην εγκλωβιστούν τα δάκτυλά σας μεταξύ των κινητών και των σταθερών μέσων κοπής της μηχανής.

Περιμένετε πάντοτε να κρυώσει η μηχανή προτού την αποθηκεύσετε.

Κατά τη συντήρηση του μηχανισμού κοπής λαμβάνετε υπόψη ότι αυτός μπορεί να κινηθεί ακόμη και όταν είναι απενεργοποιημένη η πηγή ρεύματος.

Συνιστάται η χρήση ωτασπίδων.

1.3 Πρόσθετες υποδείξεις ασφαλείας

1.3.1 Προβλεπόμενη χρήση:

Το **GARDENA Χλοοκοπτικό** προορίζεται για το κούρεμα γρασιδιού σε ιδιωτικούς κήπους και κηπάκια.

Το προϊόν δεν ενδείκνυται για λειτουργία μεγάλης διάρκειας (επαγγελματική χρήση).

ΚΙΝΔΥΝΟΣ!

Πρόκληση σωματικής βλάβης!

→ Μην χρησιμοποιείτε το προϊόν για την κοπή χαμόκλαδων, φρακτών από θάμνους, θάμνων και πολυετών φυτών, για την κοπή αναρρηχθικών φυτών ή γρασιδιού πάνω σε οροφές ή πάνω στο μπαλκόνι, για τον τεμαχισμό κλαδιών και διακλαδώσεων καθώς και για την ισοστάθμιση ανωμαλιών στο έδαφος.

→ Μην χρησιμοποιείτε το προϊόν σε πλαγιές με κλίση μεγαλύτερη από 20°.

1.3.2 Πρόσθετες ηλεκτρικές υποδείξεις ασφαλείας

ΚΙΝΔΥΝΟΣ!

Καρδιακή ανακοπή!

Αυτό το προϊόν δημιουργεί ηλεκτρομαγνητικό πεδίο κατά τη λειτουργία. Αυτό το πεδίο μπορεί υπό ορισμένες συνθήκες να επηρεάσει τη λει-

τουργία ενεργητικών ή παθητικών ιατρικών εμφυτευμάτων. Για να αποκλειστεί ο κίνδυνος καταστάσεων που μπορούν να καταλήξουν σε σοβαρούς ή θανάσιμους τραυματισμούς, τα άτομα που φέρουν ιατρικό εμφύτευμα πρέπει να συμβουλευτούν το ιατρό τους ή τον κατασκευαστή του εμφυτεύματος προτού χρησιμοποιήσουν το μηχάνημα.

→ Να μην χρησιμοποιείται σε περιβάλλον με κίνδυνο έκρηξης.

→ Μην χρησιμοποιείτε το προϊόν με βροχή ή υγρασία.

Έτσι μπορεί να αυξηθεί ο κίνδυνος ηλεκτροπληξίας.

1.3.3 Πρόσθετες προσωπικές υποδείξεις ασφαλείας



ΚΙΝΔΥΝΟΣ!

Κίνδυνος ασφυξίας!

Μικρά εξαρτήματα μπορούν να καταποθούν εύκολα. Η πλαστική σακούλα εγκυμονεί κίνδυνο ασφυξίας για μικρά παιδιά.

→ Απομακρύνετε τα παιδιά κατά τη διάρκεια της συναρμολόγησης.

→ Μην κόβετε το γρασίδι τραβώντας προς το μέρος σας το μηχάνημα.

→ Καθαρίζετε τις εισόδους αέρα με βούρτσα πριν από την αποθήκευση.

→ Μην βάζετε τα χέρια σας σε ανοίγματα κατά τη χρήση του χλοοκοπτικού.

→ Άτομα με ειδικές ανάγκες ή αδύναμα άτομα θα πρέπει να ζητήσουν τη βοήθεια ενός άλλου ατόμου για τη μεταφορά (βάρους).

→ Μην αποσυναρμολογείτε το προϊόν περισσότερο από την κατάσταση παράδοσης.

→ Να φοράτε γάντια, αντιολισθητικά υποδήματα και προστατευτικά γυαλιά.

→ Να θέσετε σε λειτουργία το χλοοκοπτικό μόνο με όρθια συναρμολογημένη λαβή.

→ Αποφύγετε την υπερφόρτωση του χλοοκοπτικού.

→ Μην εργάζεστε με το προϊόν αν είστε κουρασμένοι, άρρωστοι ή βρίσκεστε υπό την επήρεια οινοπνεύματος, ναρκωτικών ή φαρμάκων.

2. ΣΥΝΑΡΜΟΛΟΓΗΣΗ



ΚΙΝΔΥΝΟΣ!

Θλαστικός τραυματισμός από το μαχαίρι!

Κίνδυνος θλαστικού τραυματισμού από μη ηθελημένη εκκίνηση.

→ Φοράτε προστατευτικά γάντια.

→ Περιμένετε μέχρι να ακινητοποιηθεί το μαχαίρι.

→ Αποσυνδέστε το φως του ηλεκτρικού καλωδίου από την πρίζα.

2.1 Συναρμολόγηση άξονα [Εικ. A1]:

1. Περιστρέψτε και τους δύο μοχλούς ⑤ προς τα έξω.
2. Περιστρέψτε και τις δύο υποδοχές άξονα ② στη θέση χειρισμού.
3. Πιέστε και τους δύο μοχλούς ⑤ επάνω στον άξονα ①.
4. Ξεβιδώστε τις δύο εκ των προτέρων συναρμολογημένες βίδες ③ από τις υποδοχές άξονα ②.
5. Σπρώξτε τον άξονα ① στις υποδοχές άξονα ②.
Βεβαιωθείτε ότι ο άξονα έχει εισαχθεί εντελώς και ότι οι οπές στον άξονα είναι προσανατολισμένες προς τις οπές των υποδοχών άξονα.
6. Εισαγάγετε τις δύο βίδες ③ στις οπές των υποδοχών άξονα ②.
7. Σφίξτε τις δύο βίδες ③ με κατασάβιδι.
Βεβαιωθείτε ότι οι βίδες έχουν σφίξει εντελώς.

2.2 Στερέωση καλωδίου στον άξονα [Εικ. A2]:

→ Στερεώστε το καλώδιο ④ στους σφιγκτήρες ⑤ του άξονα ①.
Βεβαιωθείτε ότι το καλώδιο δεν έχει σφηνώσει μεταξύ του άξονα και του χλοοκοπτικού, διότι αλλιώς μπορεί να υποστεί ζημιές το καλώδιο.

2.3 Συναρμολόγηση του σάκου συλλογής γρασιδιού [Εικ. A3]:

1. Πιέστε πρώτα τη γλωττίδα ⑥ στους δύο συνδετήρες ⑦ στην κάτω πλευρά του σάκου συλλογής γρασιδιού ⑧ μέχρι να ασφαλισουν οι συνδέσεις με χαρακτηριστικό ήχο.
Βεβαιωθείτε ότι έχουν ασφαλίσει και οι δύο συνδετήρες.
2. Κατόπιν αυτού, πιέστε τη γλωττίδα ⑥ στο συνδετήρα ⑨ πλευρικό του σάκου συλλογής γρασιδιού ⑧ μέχρι να ασφαλίσει η σύνδεση με χαρακτηριστικό ήχο.
Βεβαιωθείτε ότι έχει ασφαλίσει ο συνδετήρας.
3. Εγκαταστήστε πρώτα τη λαβή του σάκου συλλογής ⑩ στην πίσω πλευρά, στο καπάκι του σάκου συλλογής ⑪.

4. Κατόπιν αυτού, πιέστε τη λαβή του σάκου συλλογής ⑩ στη μπροστινή πλευρά στο καπάκι του σάκου συλλογής ⑪ μέχρι να ασφαλισουν με χαρακτηριστικό ήχο οι συνδέσεις.
Βεβαιωθείτε ότι έχουν ασφαλίσει όλοι οι συνδετήρες.

3. ΧΕΙΡΙΣΜΟΣ



ΚΙΝΔΥΝΟΣ!

Θλαστικός τραυματισμός από το μαχαίρι!

Κίνδυνος θλαστικού τραυματισμού από μη ηθελημένη εκκίνηση.

→ Φοράτε προστατευτικά γάντια.

→ Περιμένετε μέχρι να ακινητοποιηθεί το μαχαίρι.

→ Αποσυνδέστε το φως του ηλεκτρικού καλωδίου από την πρίζα.

3.1 Σύνδεση χλοοκοπτικού [Εικ. O1]:



ΠΡΟΣΟΧΗ!

Ηλεκτροπληξία!

Για αποφυγή ζημιών στο φως, το καλώδιο προέκτασης πρέπει να εισαχθεί μέσα στην ασφάλιση καλωδίου.

→ Εισαγάγετε πριν από τη λειτουργία το καλώδιο προέκτασης στην ασφάλιση καλωδίου.

1. Συνδέστε το χιτώνιο ⑫ του καλωδίου προέκτασης ⑬ στο φως ⑭ του χλοοκοπτικού.
2. Δημιουργήστε μια θηλιά με το καλώδιο προέκτασης ⑬, περάστε τη θηλιά μέσα στην ασφάλιση καλωδίου ⑮ και σφίξτε την.
3. Συνδέστε το φως του καλωδίου προέκτασης ⑬ σε μια πρίζα.

3.2 Θέση εργασίας:

→ Ρυθμίστε το ύψος του άξονα κατά τρόπον ώστε η στάση του σώματός σας να είναι όρθια, όταν χρησιμοποιείτε το χλοοκοπτικό.

3.2.1 Ρύθμιση του μήκους του άξονα [Εικ. O2]:

Το μήκος του άξονα μπορεί να ρυθμιστεί στο μέγεθος του σώματός σας.

1. Λύστε τα δύο παξιμάδια ⑯.
2. Ρυθμίστε τον άξονα ① στο επιθυμητό μήκος.
3. Σφίξτε και πάλι τα δύο παξιμάδια ⑯.

3.3 Ρύθμιση ύψους κοπής [Εικ. O3]:

Το ύψος κοπής μπορεί να ρυθμιστεί σε 35 – 65 mm σε 4 θέσεις.

3.3.1 Μείωση του ύψους κοπής:

→ Πατήστε το πλήκτρο ⑰ και πιέστε τη λαβή ⑱ προς τα κάτω για να μειώσετε το ύψος κοπής.

3.3.2 Αύξηση του ύψους κοπής:

→ Πατήστε το πλήκτρο ⑰ και τραβήξτε τη λαβή ⑱ προς τα επάνω για να αυξήσετε το ύψος κοπής.

3.4 Κοπή με το σάκο συλλογής γρασιδιού [Εικ. O4]:



ΚΙΝΔΥΝΟΣ!

Θλαστικός τραυματισμός από το μαχαίρι!

Κίνδυνος θλαστικού τραυματισμού από μη ηθελημένη εκκίνηση.

→ Μην πιάνετε με τα χέρια το άνοιγμα αποβολής.

3.4.1 Εγκατάσταση του σάκου συλλογής γρασιδιού στο χλοοκοπτικό:

1. Ανασηκώστε το προστατευτικό κάλυμμα ⑰.
2. Εγκαταστήστε το σάκο συλλογής γρασιδιού ⑧ στη λαβή ⑩ του χλοοκοπτικού.
Βεβαιωθείτε ότι ο σάκος συλλογής γρασιδιού εφαρμόζει σταθερά.
3. Εκκινήστε το χλοοκοπτικό.

3.4.2 Εκκένωση του σάκου συλλογής γρασιδιού:

Κατά την κοπή του γραζόν ανοίγει η ένδειξη για τη στάθμη ⑳.

Εάν αυτή κλείσει κατά τη διάρκεια της κοπής του γκαζόν, έχει γεμίσει ο σάκος συλλογής γρασιδιού.

1. Όταν έχει γεμίσει ο σάκος συλλογής γρασιδιού ⑧, σταματήστε το χλοοκοπτικό.
2. Ανασηκώστε το προστατευτικό κάλυμμα ⑩.
3. Αφαιρέστε το σάκο συλλογής γρασιδιού από τη λαβή ⑩.
4. Αδειάστε το σάκο συλλογής γρασιδιού ⑧.

3.5 Εκκίνηση/σταμάτημα του χλοοκοπτικού [Εικ. 01/05]:



ΚΙΝΔΥΝΟΣ!

Πρόκληση σωματικής βλάβης!

Κίνδυνος τραυματισμού όταν το προϊόν δεν σταματά ενώ απελευθερώνετε το μοχλό εκκίνησης.

- Μην παρακάμψετε τις διατάξεις ασφαλείας ή τους διακόπτες.
- Μην στερεώνετε, για παράδειγμα, το μοχλό εκκίνησης στη λαβή.

3.5.1 Εκκίνηση χλοοκοπτικού:

Το προϊόν διαθέτει διάταξη ασφαλείας δυο χεριών (μοχλός εκκίνησης και φραγή ασφαλείας) που αποτρέπει την ακούσια ενεργοποίηση του προϊόντος.

1. Πιέστε τη φραγή ασφαλείας ② με το ένα χέρι και τραβήξτε το μοχλό εκκίνησης ② με το άλλο χέρι προς τη λαβή.
Το χλοοκοπτικό τίθεται σε λειτουργία.
2. Απελευθερώστε τη φραγή ασφαλείας ②.

3.5.2 Σταμάτημα του χλοοκοπτικού:

- Απελευθερώστε το μοχλό εκκίνησης ②.
Το χλοοκοπτικό σταματά.

3.6 Συμβουλές κουρέματος:

3.6.1 Συμβουλές για τη χρήση του χλοοκοπτικού:

Εάν υπάρχει υλικό κοπής στο άνοιγμα αποβολής, τραβήξτε το χλοοκοπτικό περίπου 1 m προς τα πίσω, έτσι ώστε το υλικό κοπής να μπορεί να πέσει προς τα κάτω.

Για να έχετε καλά φροντισμένο γκαζόν, σας συνιστούμε να κουρεύετε τακτικά το γκαζόν σας μία φορά την εβδομάδα. Το γκαζόν γίνεται πιο παχύ όταν κουρεύεται τακτικά.

Ύστερα από παρατεταμένα διαλείμματα κουρέματος (γκαζόν μετά τις διακοπές), κουρεύετε πρώτα με το μεγαλύτερο ύψος κοπής προς μία κατεύθυνση και μετά εγκάρσια στο επιθυμητό ύψος κοπής. Έτσι αποτρέπει μια πιθανή εμπλοκή του μαχαιριού από υπερβολική ποσότητα υλικού κοπής.

Κουρεύετε το γκαζόν αν είναι δυνατό μόνο όταν είναι στεγνό. Όταν το γκαζόν είναι υγρό, προκύπτει ανομοιόμορφο μοτίβο κοπής.

4. ΣΥΝΤΗΡΗΣΗ



ΚΙΝΔΥΝΟΣ!

Θλαστικός τραυματισμός από το μαχαίρι!

Κίνδυνος θλαστικού τραυματισμού από μη ηθελημένη εκκίνηση.

- Φοράτε προστατευτικά γάντια.
- Περιμένετε μέχρι να ακινητοποιηθεί το μαχαίρι.
- Αποσυνδέστε το φινι του ηλεκτρικού καλωδίου από την πρίζα.

4.1 Καθάρισμα χλοοκοπτικής μηχανής:



ΚΙΝΔΥΝΟΣ!

Πρόκληση σωματικής βλάβης!

Κίνδυνος τραυματισμού και πρόκλησης ζημίας στο προϊόν.

- Μην καθαρίζετε το προϊόν με νερό ή ριπή νερού (ιδίως ριπή νερού υψηλής πίεσης).
- Μην καθαρίζετε με χημικά προϊόντα συμπεριλαμβανομένων βενζίνης ή διαλυτών. Ορισμένα από αυτά τα προϊόντα μπορούν να καταστρέψουν σημαντικά πλαστικά εξαρτήματα.

Τα στόμια αερισμού πρέπει να διατηρούνται πάντοτε καθαρά.

- Καθαρίζετε την επάνω και την κάτω πλευρά του χλοοκοπτικού ύστερα από κάθε χρήση.

4.1.1 Καθαρισμός της επάνω πλευράς του κουρευτικού:

1. Καθαρίζετε την επάνω πλευρά του χλοοκοπτικού με υγρό πανί.
2. Καθαρίζετε τις σχισμές αερισμού με μαλακή βούρτσα (μην χρησιμοποιείτε αιχμηρά αντικείμενα).

4.1.2 Καθαρισμός κάτω πλευράς χλοοκοπτικού [Εικ. M1]:

1. Τοποθετείτε το χλοοκοπτικό στο πλάι με προσοχή.
2. Καθαρίζετε την κάτω πλευρά, το μαχαίρι και το άνοιγμα αποβολής ② με μαλακή βούρτσα (μην χρησιμοποιείτε αιχμηρά αντικείμενα).

4.1.3 Καθαρισμός του σάκου συλλογής γρασιδιού:

- Καθαρίζετε το σάκο συλλογής γρασιδιού με μαλακή βούρτσα (μην χρησιμοποιείτε αιχμηρά αντικείμενα).

5. ΑΠΟΘΗΚΕΥΣΗ

5.1 Θέση εκτός λειτουργίας:

Το προϊόν πρέπει να φυλάσσεται σε μέρος στο οποίο δεν έχουν πρόσβαση παιδιά.

1. Αποσυνδέστε το φινι του ηλεκτρικού καλωδίου από την πρίζα.
2. Αδειάστε το σάκο συλλογής γρασιδιού.
3. Καθαρίστε το χλοοκοπτικό (βλ. 4. ΣΥΝΤΗΡΗΣΗ).
4. Φυλάσσετε το χλοοκοπτικό σε στεγνό, κλειστό και ασφαλή από τον παγετό χώρο.

5.1.1 Θέση αποθήκευσης για εξοικονόμηση χώρου [Εικ. S1]:

1. Περιστρέψτε και τους δύο μοχλούς ③ προς τα έξω.
2. Διπλώστε τον άξονα ① προς τα κάτω στο χλοοκοπτικό.
Βεβαιωθείτε ότι το καλώδιο δεν έχει σφηνώσει μεταξύ του άξονα και του χλοοκοπτικού, διότι αλλιώς μπορεί να υποστεί ζημίες το καλώδιο.
3. Πιέστε και τους δύο μοχλούς ③ επάνω στον άξονα ①.

6. ΑΝΤΙΜΕΤΩΠΙΣΗ ΣΦΑΛΜΑΤΩΝ



ΚΙΝΔΥΝΟΣ!

Θλαστικός τραυματισμός από το μαχαίρι!

Κίνδυνος θλαστικού τραυματισμού από μη ηθελημένη εκκίνηση.

- Φοράτε προστατευτικά γάντια.
- Περιμένετε μέχρι να ακινητοποιηθεί το μαχαίρι.
- Αποσυνδέστε το φινι του ηλεκτρικού καλωδίου από την πρίζα.

6.1 Αντικατάσταση μαχαιριού:



ΚΙΝΔΥΝΟΣ!

Πρόκληση σωματικής βλάβης!

Κίνδυνος θλαστικού τραυματισμού, όταν περιστρέφεται ένα ελαττωματικό ή λυγισμένο μαχαίρι ή ένα μη ζυγοσταθμισμένο μαχαίρι με χτυπημένες ακμές κοπής.

- Μην χρησιμοποιείτε το χλοοκοπτικό με ελαττωματικό ή λυγισμένο μαχαίρι, μη ζυγοσταθμισμένο μαχαίρι ή μαχαίρι με χτυπημένες ακμές κοπής.
- Μην τροχίζετε το μαχαίρι.

Τα ανταλλακτικά GARDENA διατίθενται από τον αντιπρόσωπο GARDENA της περιοχής σας ή το Σέρβις της GARDENA.

1. Χρησιμοποιείτε αποκλειστικά γνήσιο **ανταλλακτικό μαχαίρι GARDENA** Κωδ. 4103
2. Αναθέστε την αντικατάσταση του μαχαιριού από το Σέρβις της GARDENA ή από εξουσιοδοτημένο από την GARDENA συμβεβλημένο έμπορο.

6.2 Πίνακας σφαλμάτων:

Πρόβλημα	Αιτία	Αντιμετώπιση
Το χλοοκοπτικό δεν ξεκινά	Το καλώδιο προέκτασης δεν είναι συνδεδεμένο ή χαλασμένο.	→ Συνδέστε το καλώδιο προέκτασης ή αντικαταστήστε το κατά περίπτωση.

Πρόβλημα	Αιτία	Αντιμετώπιση
Το μοτέρ είναι μπλοκαρισμένο	Ένα εμπόδιο μπλοκάρει τον κινητήρα. Έχει επιλεγεί πολύ χαμηλό ύψος κοπής.	→ Απομακρύνετε το εμπόδιο. → Ρυθμίστε μεγαλύτερο ύψος κοπής.
Δυνατοί θόρυβοι, το χλοοκοπτικό κροταλίζει	Οι βίδες στον κινητήρα, στη στερέωση ή στο περίβλημα κινητήρα είναι χαλαρές.	→ Αναθέστε τη σύφιξη των βιδών σε εξουσιοδοτημένο συμβεβλημένο έμπορο ή στο Σέρβις της GARDENA.
Το χλοοκοπτικό κινείται μη κυκλικά και δονείται έντονα	Το μαχαίρι είναι ελαττωματικό ή φθαρμένο. Η βίδα του μαχαίριου έχει ξεβιδωθεί. Το μαχαίρι είναι έντονα λερωμένο.	→ Αντικαταστήστε το μαχαίρι. → Σφίξτε τη βίδα του μαχαίριου. → Καθαρίστε το χλοοκοπτικό. Αν δεν λυθεί έτσι το πρόβλημα, απευθυνθείτε στο Σέρβις της GARDENA.
Το γκαζόν δεν κόβεται καθαρά	Το μαχαίρι έχει στομώσει. Έχει επιλεγεί πολύ χαμηλό ύψος κοπής.	→ Αντικαταστήστε το μαχαίρι. → Ρυθμίστε μεγαλύτερο ύψος κοπής.

ΥΠΟΔΕΙΞΗ:

Επισκευές επιτρέπεται να εκτελούνται μόνο από τα κέντρα σέρβις της εταιρείας GARDENA καθώς και από εξειδικευμένους αντιπροσώπους εξουσιοδοτημένους από την εταιρεία GARDENA.

→ Για άλλες ζημιές, απευθυνθείτε στο κέντρο Σέρβις της GARDENA.

7. ΤΕΧΝΙΚΑ ΧΑΡΑΚΤΗΡΙΣΤΙΚΑ

Ηλεκτρικό χλοοκοπτικό	Μονάδα	Τιμή (Κωδ. 14637)
Ονομαστική ισχύς	W	1800
Τάση ηλεκτρικού δικτύου	V (AC)	230
Συχνότητα ηλεκτρικού δικτύου	Hz	50 / 60
Αριθμός στροφών του μαχαίριου	στροφές/ λεπτό	3500
Πλάτος κοπής	cm	37
Ρύθμιση ύψους κοπής (4 θέσεις)	mm	35 – 65
Όγκος του σάκου συλλογής γρασιδιού	l	45
Βάρος	kg	14,2
Στάθμη ηχητικής πίεσης $L_{pA}^{1)}$ Αβεβαιότητα k_{pA}	dB (A)	83 3
Στάθμη ηχητικής ισχύος $L_{WA}^{2)}$: προσδιοριζόμενη/εγγυημένη Αβεβαιότητα k_{WA}	dB (A)	94 / 96 1,2
Ταλάντωση χεριού και βραχίονα $a_{vhw}^{1)}$ Αβεβαιότητα k_{vhw}	m/s^2	$\leq 2,5$ 1,5

Μέθοδος μέτρησης κατά το πρότυπο: ¹⁾ IEN IEC 62841-4-3 ²⁾ RL 2000/14/EC / S.I. 2001 No.1701

ΥΠΟΔΕΙΞΗ: Η αναφερόμενη τιμή εκπομπής κραδασμών προσδιορίστηκε σύμφωνα με την πρότυπη μέθοδο ελέγχου και μπορεί να χρησιμοποιηθεί για τη σύγκριση ηλεκτρικών εργαλείων μεταξύ τους. Αυτή η τιμή μπορεί να χρησιμοποιηθεί επίσης για την προσωρινή αξιολόγηση της έκθεσης. Η τιμή εκπομπής κραδασμών μπορεί να διαφέρει κατά τη διάρκεια της πραγματικής χρήσης του ηλεκτρικού εργαλείου ανάλογα με τον τρόπο χρήσης του μηχανήματος. Ως μέτρο ασφαλείας θα πρέπει να εργάζεστε με το μηχάνημα το πολύ για 1 ώρα χωρίς διακοπή.

8. ΕΞΑΡΤΗΜΑΤΑ/ΑΝΤΑΛΛΑΚΤΙΚΑ

GARDENA Ανταλλακτικό μαχαίρι	Ως ανταλλακτικό για στομωμένα μαχαίρια.	Κωδ. 4103
------------------------------	---	-----------

9. ΣΕΡΒΙΣ

Επικοινωνήστε με τη διεύθυνση που αναγράφεται στη συνοδευτική κάρτα εγγύησης.

10. ΑΠΟΡΡΙΨΗ

10.1 Απόρριψη του χλοοκοπτικού

(σύμφωνα με την οδηγία 2012/19/ΕΕ/Σ.Ι. 2013 αριθ. 3113):



Το προϊόν δεν επιτρέπεται να απορρίπτεται στα κοινά οικιακά απορρίμματα. Πρέπει να απορρίπτεται σύμφωνα με τους ισχύοντες τοπικούς κανονισμούς προστασίας του περιβάλλοντος.

ΣΗΜΑΝΤΙΚΟ!

→ Απορρίψτε το προϊόν μέσω της υπηρεσίας ανακύκλωσης της περιοχής σας.

ru Аккумуляторная газонокосилка

1. УКАЗАНИЯ ТЕХНИКИ БЕЗОПАСНОСТИ	68
2. МОНТАЖ	70
3. ЭКСПЛУАТАЦИЯ	70
4. ТЕХНИЧЕСКОЕ ОБСЛУЖИВАНИЕ	71
5. ХРАНЕНИЕ	71
6. УСТРАНЕНИЕ НЕИСПРАВНОСТЕЙ	71
7. ТЕХНИЧЕСКИЕ ДАННЫЕ	72
8. ПРИНАДЛЕЖНОСТИ/ЗАПАСНЫЕ ЧАСТИ	72
9. СЕРВИС	72
10. УТИЛИЗАЦИЯ	72

Перевод оригинальных инструкций.

1. УКАЗАНИЯ ТЕХНИКИ БЕЗОПАСНОСТИ

1.1 Объяснение символов:



Прочитайте инструкцию по эксплуатации.



ПРЕДУПРЕЖДЕНИЕ – Остерегайтесь выбрасываемых предметов – не подпускайте посторонних.



ПРЕДУПРЕЖДЕНИЕ – Перед проведением работ по техническому обслуживанию или в случае повреждения сетевого кабеля выньте вилку из розетки.



ПРЕДУПРЕЖДЕНИЕ – Не приближайтесь ножами к сетевому проводу.



ПРЕДУПРЕЖДЕНИЕ – Держите руки и ноги подальше от ножей. Ножи продолжают работать после выключения мотора.



ПРЕДУПРЕЖДЕНИЕ – Перед обслуживанием отключите аккумулятор.



ПРЕДУПРЕЖДЕНИЕ – Перед обслуживанием снимите блокирующее устройство.



ПРЕДУПРЕЖДЕНИЕ – Перед обслуживанием включите блокирующее устройство.

1.2 Общие указания по технике безопасности

1.2.1 Общие указания по технике безопасности при работе с машинами



ПРЕДУПРЕЖДЕНИЕ!

Изучите все указания техники безопасности, инструкции, иллюстрации и технические характеристики, относящиеся к данной машине.

Небрежность в соблюдении указаний техники безопасности и инструкций может привести к удару электротоком, пожару и/или тяжелым травмам.

Сохраните все указания техники безопасности и инструкции на будущее. Используемый в указаниях по технике безопасности термин «машина» относится к машинам с питанием от сети (с сетевым кабелем) и к машинам с питанием от аккумуляторной батареи (без сетевого кабеля).

1) Безопасность на рабочем месте

- Содержите свою рабочую зону в чистоте и обеспечьте хорошее освещение. Беспорядок или плохо освещенные рабочие зоны могут приводить к несчастным случаям.
- Не используйте машину во взрывоопасных местах, где находятся горючие жидкости, газы или пыль. Машины образуют искры, которые могут вызвать возгорание пыли или паров.
- При использовании машины не подпускайте близко детей и других лиц. Отвлечшись, вы можете потерять контроль над машиной.

2) Электрическая безопасность

- Вилка машины должна подходить к розетке. Ни в коем случае нельзя заменять штекер. Не используйте вилки-переходники совместно с машинами, имеющими защитное заземление. Оригинальный штекер и подходящие розетки снижают риск удара электротоком.
- Избегайте прикосновения частями тела с заземленными поверхностями, например, с трубами, нагревателями, печами и холодильниками. Если ваше тело заземлено, существует повышенная опасность от удара электротоком.
- Оберегайте машины от дождя или влаги. Попадание воды в машину повышает риск поражения электрическим током.
- Не используйте соединительный кабель не по назначению, например, для переноски машины, ее подвешивания или для извлечения вилки из розетки. Оберегайте кабель от жары, масла, острых кромок и движущихся частей машины. Поврежденные или перекрученные кабели повышают риск удара электротоком.
- Если вы работаете с машиной на открытом воздухе, используйте только удлинительные кабели, которые подходят для наружного применения. Использование подходящего для наружного применения удлинительного кабеля снижает риск поражения электрическим током.
- Если нельзя избежать эксплуатации машины в условиях влажности, используйте устройство защитного отключения. Использование устройства защитного отключения снижает риск удара электротоком.

3) Безопасность людей

- Будьте внимательны, следите за тем, что вы делаете и руководствуйтесь здравым смыслом при работе с машиной. Не пользуйтесь машиной, если вы устали или находитесь под влиянием наркотиков, алкоголя или медикаментов. Малейшая неосторожность при использовании машины может привести к серьезным травмам.
- Пользуйтесь индивидуальными средствами защиты и всегда носите защитные очки. Ношение индивидуальных средств защиты, например, респиратора, нескользящей защитной обуви, защитного шлема или средств защиты слуха в зависимости от типа машины и выполняемых работ, снижает риск травматизма.
- Избегайте неожиданного ввода в действие. Прежде чем подключить машину к электросети и/или аккумулятору, взять или перенести ее, убедитесь, что машина выключена. Если при переноске машины вы держите палец на переключателе или подключаете машину к питанию в положении «включено», то это может привести к несчастным случаям.
- Перед включением машины удалите регулировочные приспособления или гаечный ключ. Инструмент или гаечный ключ, находящийся во вращающейся части машины, может привести к травмам.
- Избегайте ненормального положения тела. Сохраняйте устойчивое положение и всегда удерживайте равновесие. Благодаря этому вы сможете лучше контролировать машину в неожиданных ситуациях.
- Носите подходящую одежду. Не надевайте свободную одежду или украшения. Не приближайтесь волосами, одеждой и перчатками к подвижным частям. Свободная одежда, украшения или длинные волосы могут быть захвачены движущимися частями.
- Если могут устанавливаться устройства для удаления и улавливания пыли, подключите и используйте их надлежащим образом. Применение отсоса пыли может снизить угрозу от пыли.
- Не надейтесь на абсолютную безопасность и не пренебрегайте правилами техники безопасности для машин, даже если после многократного использования вы хорошо изучили данную машину. Неосторожное обращение может в доли секунды привести к тяжелым увечьям.

4) Использование и обслуживание машины

- Не перегружайте машину. Используйте для своей работы предназначенную для этого машину. С соответствующей для данной сферы деятельности машиной вы будете работать лучше и безопаснее в указанном диапазоне мощностей.
- Не используйте машину, переключатель которой испорчен. Машина, которую нельзя больше включать и выключать – опасна, и ее необходимо отремонтировать.
- Прежде, чем заняться настройками машины, заменой деталей или отложить машину в сторону, вытащите вилку из розетки и/или отсоедините аккумулятор. Эта мера безопасности предотвращает непреднамеренный запуск машины.
- Храните неиспользуемые машины в недоступных для детей местах. Не позволяйте пользоваться машиной лицам, которые

не ознакомились с ней или не прочитали эти инструкции. Машины представляют опасность в руках неопытных пользователей.

- Тщательно ухаживайте за машинами. Проконтролируйте чтобы движущиеся части безупречно функционировали и не защемлялись, чтобы детали не были сломаны или повреждены таким образом, что это нарушит работу машины. Отремонтируйте поврежденные части перед использованием машины. Причиной многих несчастных случаев является ненадлежащее техническое обслуживание машин.
- Поддерживайте заточку и чистоту режущих инструментов. Ухоженные режущие инструменты с острыми режущими кромками меньше заедают и их легче вести.
- Используйте машину, комплектующие, рабочие инструменты и т.д. в соответствии с данными инструкциями. Учитывайте при этом условия работы и выполняемые операции. Использование машины не по назначению может привести к опасным ситуациям.
- Поддерживайте рукоятки и поверхности захвата сухими, чистыми и свободными от масла и смазки. Скользкие рукоятки и поверхности захвата не обеспечивают надежного управления и контроля за машиной в неподвижных ситуациях.

5) Сервис

Ремонт машины производите только силами квалифицированного персонала с использованием оригинальных запасных частей. Благодаря этому безопасность машины сохраняется на надлежащем уровне.

1.2.2 Указания техники безопасности для газонокосилки

- Не используйте газонокосилку в плохую погоду, особенно во время грозы. Это снижает риск поражения молнией.
 - Тщательно осмотрите участок скашивания на наличие диких животных. Дикая животные могут быть ранены работающей машиной.
 - Тщательно осмотрите участок скашивания и удалите все камни, палки, провода, кости и другие посторонние предметы. Разлетающиеся части могут привести к травмам.
 - Перед использованием машины всегда проверяйте, что нож косилки и косилочный механизм не изношены и не повреждены. Изношенные или поврежденные детали повышают риск получения травм.
 - Перед использованием проверьте шнур питания и любые удлинительные кабели на наличие признаков повреждения или старения. Если шнур питания поврежден или изношен во время работы, выключите машину и не прикасайтесь к кабелю, пока не вытащите вилку из розетки. Поврежденный шнур питания или удлинитель может привести к поражению электрическим током, возгоранию и/или серьезной травме.
 - Регулярно проверяйте травосборник на износ или повреждения. Изношенный или поврежденный травосборник повышает риск получения травм.
 - Оставляйте защитные кожухи на месте. Защитные кожухи должны быть в рабочем состоянии и должным образом закреплены. Незакрепленный, поврежденный или неисправный защитный кожух может привести к травмам.
 - Следите за тем, чтобы отверстия для впуска воздуха не были забиты отложениями. Заблокированные воздухозаборники и мусор могут привести к перегреву или пожару.
 - При работе с машиной всегда надевайте нескользящую защитную обувь. Никогда не работайте босиком или в открытых сандалиях. Это снижает риск травмирования ног при контакте с вращающимся ножом косилки.
 - При работе с машиной всегда надевайте длинные брюки. Голая кожа увеличивает вероятность травм от разлетающихся объектов.
 - Не работайте с машиной по мокрой траве. Ходите при этом, никогда не бегайте. Это снижает риск поскользнуться и упасть, что может приводить к травмам.
 - Не работайте с машиной на слишком крутых склонах. Это снижает риск потери контроля, поскользывания и падения, что может приводить к травмам.
 - При работе на склонах убедитесь, что у вас есть устойчивая опора; всегда работайте поперек склона, никогда вверх или вниз, и будьте предельно осторожны при изменении направления работы. Это снижает риск потери контроля, поскользывания и падения, что может приводить к травмам.
 - Будьте особенно осторожны при движении задним ходом или подтягивании машины к себе. Это снижает риск контакта со ступнями или ногами.
 - Не приближайтесь ногами косилки к сетевому проводу. Поврежденный шнур питания может привести к поражению электрическим током, возгоранию и/или серьезной травме.
 - Если шнур питания зажат или поврежден, выключите косилку и отсоедините шнур питания. Запутанные или поврежденные провода могут увеличить риск поражения электрическим током.
 - Не прикасайтесь к ножам или другим опасным частям, которые все еще движутся. Это снижает риск травмирования от движущихся частей.
 - Перед извлечением застрявшего материала или очисткой машины убедитесь, что все переключатели выключены, а шнур питания отсоединен от сети. Неожиданное срабатывание машины может привести к серьезной травме.
- Остановите режущие средства, когда машину необходимо наклонить для транспортировки, при пересечении поверхностей, отличных от травы, а также при транспортировке машины к месту применения и обратно.

Не наклоняйте машину при запуске мотора, за исключением случаев, когда для запуска требуется наклон машины. В этом случае не наклоняйте машину больше, чем это абсолютно необходимо, и поднимайте только ту часть, которая находится дальше всего от пользователя.

Остановите машину, отсоедините шнур питания и убедитесь, что все движущиеся части остановились:

- После удара о посторонний предмет осмотрите машину на наличие повреждений и отремонтируйте ее, прежде чем снова эксплуатировать машину
- Если машина начинает необычно вибрировать, немедленно проверьте ее на наличие повреждений, замените или отремонтируйте все поврежденные детали, а также проверьте и затяните все незакрепленные детали.

Регулярно проводите техническое обслуживание косилки.

Это продлевает срок службы косилки.

Используйте только запасные части, рекомендованные GARDENA.

Это единственный способ обеспечить безопасное использование косилки.

При регулировке машины следите за тем, чтобы пальцы не попали между движущимися режущими деталями и неподвижными частями машины.

Всегда давайте машине остыть перед тем, как поставить ее на хранение.

При техническом обслуживании режущего механизма помните, что он может двигаться даже при отключенном источнике питания.

Мы рекомендуем носить средства защиты органов слуха.

1.3 Дополнительные указания по технике безопасности

1.3.1 Применение в соответствии с назначением:

GARDENA Газонокосилка предназначена для кошения газонов в частных садах и на дачных участках.

Изделие не предназначено для продолжительной работы (профессиональная эксплуатация).



ОПАСНО!

Опасность получения травмы!

→ Не используйте изделие для обрезки кустов, ветвей и бурьяна, для обрезки вьющихся растений или травы на крышах или на балконе, для измельчения ветвей и стеблей, а также для выравнивания неровностей грунта.

→ Не пользуйтесь изделием на склонах крутизной более 20°.

1.3.2 Дополнительные указания по электробезопасности



ОПАСНО!

Остановка сердца!

Это изделие создает во время работы электромагнитное поле. В определенных обстоятельствах это поле может повлиять на функционирование активных или пассивных медицинских имплантатов. Во избежание опасности возникновения ситуаций, которые могут привести к тяжелым или смертельным травмам, лица, пользующиеся медицинскими имплантатами, перед использованием этого изделия должны проконсультироваться со своим врачом и изготовителем имплантата.

→ Эксплуатация во взрывоопасной среде запрещена.

→ Не используйте изделие под дождем или когда оно мокрое.

Это может увеличить риск поражения электрическим током.

1.3.3 Дополнительные указания по личной безопасности



ОПАСНО!

Опасность задохнуться!

Мелкие детали могут быть легко проглочены. Из-за полиэтиленового пакета для маленьких детей существует опасность задохнуться.

→ Во время монтажа не подпускайте близко маленьких детей.

→ Не косите траву, двигая машину на себя.

→ Перед укладкой на хранение очистите воздухозаборники щеткой.

→ Не лезьте в отверстия во время работы косилки.

→ Инвалидам и физически слабым людям для перемещения машины следует привлекать в помощь второго человека (вес).

→ Не разбирайте изделие больше, чем он разобран в состоянии поставки.

→ Используйте перчатки, нескользящую обувь и защиту для глаз.

→ Запускайте газонокосилку только с правильно смонтированной ручкой.

→ Избегайте перегрузки газонокосилки.

→ Не работайте с изделием, будучи в состоянии усталости или болезни, а также под влиянием наркотиков, алкоголя или медикаментов.

2. МОНТАЖ



ОПАСНО!

Порезы от ножа!

Опасность порезов при неожиданном запуске.

→ Пользуйтесь защитными перчатками.

→ Подождите, пока нож остановится.

→ Вытащите вилку питания из розетки.

2.1 Монтаж штанги [Рис. А1]:

1. Откиньте оба рычага ⑤ наружу.
2. Поверните оба крепления штанги ② в рабочее положение.
3. Прижмите оба рычага ⑤ к штанге ①.
4. Вывинтите два предварительно установленных винта ③ из креплений штанги ②.
5. Задвиньте штангу ① в крепления штанги ②.
Убедитесь, что штанга полностью вставлена и что отверстия в штанге совпадают с отверстиями в креплениях штанги.
6. Вставьте оба винта ③ в отверстия креплений штанги ②.
7. Затяните оба винта ③ отверткой.
Убедитесь, что винты полностью затянуты.

2.2 Закрепление кабеля на штанге [Рис. А2]:

→ Закрепите кабель ④ в зажимах ⑤ на штанге ①.
Убедитесь, что кабель не зажат между штангой и косилкой, иначе кабель может быть поврежден.

2.3 Монтаж травосборника [Рис. А3]:

1. Сначала вдавите язычок ⑥ в два разъема ⑦ в нижней части травосборника ⑧ до щелчка разъемов.
Убедитесь, что оба разъема зафиксированы.
2. Затем вдавите язычок ⑥ в разъем ⑨ сбоку травосборника ⑧ до щелчка соединения.
Убедитесь, что разъемы зафиксированы.
3. Сначала вставьте ручку травосборника ⑩ в заднюю часть крышки травосборника ⑪.
4. Затем вдавите ручку травосборника ⑩ в переднюю часть крышки травосборника ⑪ до щелчка соединений.
Убедитесь, что все разъемы зафиксированы.

3. ЭКСПЛУАТАЦИЯ



ОПАСНО!

Порезы от ножа!

Опасность порезов при неожиданном запуске.

→ Пользуйтесь защитными перчатками.

→ Подождите, пока нож остановится.

→ Вытащите вилку питания из розетки.

3.1 Подключение газонокосилки [Рис. О1]:



ВНИМАНИЕ!

Поражение электротоком!

Во избежание повреждения вилки удлинительный кабель должен вводиться в фиксатор кабеля.

→ Перед эксплуатацией заведите удлинительный кабель в фиксатор кабеля.

1. Вставьте разъем ⑫ удлинительного кабеля ⑬ в разъем ⑭ косилки.
2. Сделайте петлю из удлинительного кабеля ⑬, вставьте петлю в фиксатор кабеля ⑮ и затяните ее.
3. Вставьте вилку удлинительного кабеля ⑬ в розетку.

3.2 Рабочая позиция:

→ Отрегулируйте высоту штанги так, чтобы при использовании косилки вы находились в вертикальном положении.

3.2.1 Регулировка длины штанги [Рис. О2]:

Длину штанги можно отрегулировать под свой рост.

1. Ослабьте обе гайки ⑩.
2. Отрегулируйте штангу ① до желаемой длины.
3. Снова затяните обе гайки ⑩.

3.3 Настройка высоты стрижки [Рис. O3]:

Высота стрижки регулируется в диапазоне от 35 до 65 мм в 4 положениях.

3.3.1 Уменьшение высоты стрижки:

→ Нажмите кнопку ⑨ и опустите ручку ⑳, чтобы уменьшить высоту стрижки.

3.3.2 Увеличение высоты стрижки:

→ Нажмите кнопку ⑨ и поднимите ручку ⑳, чтобы увеличить высоту стрижки.

3.4 Стрижка с использованием травосборника [Рис. O4]:



ОПАСНО!

Порезы от ножа!

Опасность порезов при неожиданном запуске.

→ Не суйте руки в выбрасывающее отверстие.

3.4.1 Установка травосборника в косилку:

1. Поднимите защитную крышку ⑰.
2. За ручку ⑩ вставьте травосборник ⑧ в косилку. Убедитесь, что травосборник установлен плотно.
3. Запустите косилку.

3.4.2 Опорожнение травосборника:

При стрижке травы индикатор уровня заполнения ⑳ открывается. Если он закрывается во время стрижки травы, то травосборник полон.

1. Если травосборник ⑧ заполнился, остановите косилку.
2. Поднимите защитную крышку ⑰.
3. Снимите травосборник за ручку ⑩.
4. Опорожните травосборник ⑧.

3.5 Запуск/остановка косилки [Рис. O1/O5]:



ОПАСНО!

Опасность получения травмы!

Опасность травмирования, если изделие не останавливается при отпуске пускового рычага.

→ Не обходите предохранительные устройства или переключатели.

→ Например, не закрепляйте пусковой рычаг на рукоятке.

3.5.1 Запуск косилки:

Изделие оснащено двухручным предохранительным устройством (пусковой рычаг и защитная блокировка), которое предотвращает случайное включение изделия.

1. Одной рукой нажмите на предохранительный стопор ⑳, а другой рукой потяните пусковой рычаг ㉑ к ручке. Косилка запускается.
2. Отпустите предохранительный стопор ⑳.

3.5.2 Остановка косилки:

→ Отпустите пусковой рычаг ㉑. Косилка останавливается.

3.6 Советы по кошению:

3.6.1 Советы по использованию косилки:

Если срезанный материал находится в выбрасывающем отверстии, протяните косилку примерно на 1 м назад, чтобы срезанный материал мог выпасть вниз.

Для придания газону ухоженного вида рекомендуется регулярно выполнять стрижку газона, по возможности еженедельно. Трава становится гуще при регулярной стрижке.

После более продолжительных перерывов в стрижке (стрижка после отпуска) косите сначала с максимальной высотой стрижки в одном направлении, а затем поперек на желаемой высоте стрижки. Это предотвращает возможную блокировку ножа из-за слишком большого количества срезанного материала.

По мере возможности производите стрижку травы только в сухом состоянии. При влажной траве получается неровная стрижка.

4. ТЕХНИЧЕСКОЕ ОБСЛУЖИВАНИЕ



ОПАСНО!

Порезы от ножа!

Опасность порезов при неожиданном запуске.

- Пользуйтесь защитными перчатками.
- Подождите, пока нож остановится.
- Вытащите вилку питания из розетки.

4.1 Чистка косилки:



ОПАСНО!

Опасность получения травмы!

Опасность травмирования и риск повреждения изделия.

- Не очищайте изделие водой или струей воды (особенно струей воды под высоким давлением).
- Не используйте при чистке химические вещества, включая бензин или растворители. Некоторые вещества могут разрушить важные пластмассовые детали.

Вентиляционные щели должны быть постоянно чистыми.

→ После каждого применения очищайте верхнюю и нижнюю стороны косилки.

4.1.1 Чистка верхней стороны косилки:

1. Очищайте верхнюю сторону влажной тряпкой.
2. Очищайте воздушные прорези мягкой щеткой (не пользуйтесь острыми предметами).

4.1.2 Чистка нижней стороны косилки [Рис. M1]:

1. Осторожно уложите косилку на бок.
2. Очистите нижнюю сторону, нож и выбрасывающее отверстие ㉒ с помощью мягкой щетки (не пользуйтесь острыми предметами).

4.1.3 Очистка травосборника:

→ Очищайте травосборник мягкой щеткой (не пользуйтесь острыми предметами).

5. ХРАНЕНИЕ

5.1 Вывод из эксплуатации:

Изделие необходимо хранить в недоступном для детей месте.

1. Вытащите вилку питания из розетки.
2. Опорожните травосборник.
3. Очистите косилку (см. 4. ТЕХНИЧЕСКОЕ ОБСЛУЖИВАНИЕ).
4. Храните косилку в сухом, закрытом и защищенном от отрицательных температур помещении.

5.1.1 Компактное положение для хранения [Рис. S1]:

1. Откиньте оба рычага ⑤ наружу.
2. Откиньте штангу ① вниз на косилку. Убедитесь, что кабель не зажат между штангой и косилкой, иначе кабель может быть поврежден.
3. Прижмите оба рычага ⑤ к штанге ①.

6. УСТРАНЕНИЕ НЕИСПРАВНОСТЕЙ



ОПАСНО!

Порезы от ножа!

Опасность порезов при неожиданном запуске.

- Пользуйтесь защитными перчатками.
- Подождите, пока нож остановится.
- Вытащите вилку питания из розетки.

6.1 Замена ножа:



ОПАСНО!

Опасность получения травмы!

Опасность порезов при вращении поврежденного или изогнутого ножа или ножа с дисбалансом/со сколотыми режущими кромками.

- Не используйте косилку с поврежденным, погнутым или разбалансированным ножом, или ножом со сбитыми режущими кромками.
- Не перетачивайте нож.

Запасные части производства GARDENA можно приобрести у торгового представителя GARDENA или в GARDENA сервисном центре.

1. Пользуйтесь только оригинальными GARDENA запасными ножами арт. 4103
2. Замените нож в GARDENA сервисном центре или у авторизованного торгового представителя GARDENA.

6.2 Таблица ошибок:

Проблема	Возможная причина	Устранение
Косилка не запускается	Удлинительный кабель не подключен или поврежден.	→ Подключите удлинительный кабель или замените его в случае необходимости.
Мотор заблокирован	Препятствие блокирует мотор.	→ Устраните препятствие.
	Настроена слишком низкая высота стрижки.	→ Увеличьте высоту стрижки.
Громкий шум, косилка грохочет	Ослаблены винты в моторе, в креплениях или в корпусе косилки.	→ Подтяните винты у авторизованного торгового представителя или в GARDENA сервисном центре.
Косилка работает неровно или сильно вибрирует	Нож поврежден или изношен.	→ Замените нож.
	Винт ножа отвинчен.	→ Затяните винт ножа.
	Нож сильно загрязнен.	→ Очистите косилку. Если после этого проблема не будет устранена, обратитесь в GARDENA сервисный центр.
Трава стрижется неровно	Нож затупился или поврежден.	→ Замените нож.
	Настроена слишком низкая высота стрижки.	→ Увеличьте высоту стрижки.

УКАЗАНИЕ:

Ремонт разрешается производить только в GARDENA сервисных центрах, а также у дилеров, авторизованных в GARDENA.

- В случае возникновения других неисправностей обратитесь в GARDENA сервисный центр.

7. ТЕХНИЧЕСКИЕ ДАННЫЕ

Газонокосилка электрическая	Ед.изм.	Значение (арт. 14637)
Номинальная мощность	Вт	1800
Напряжение сети	В (пер.)	230
Частота сети	Гц	50 / 60
Число оборотов ножа	об/мин	3500
Ширина резки	см	37
Регулировка высоты стрижки (4 позиций)	мм	35 – 65
Объем травосборника	л	45
Вес	кг	14,2
Уровень звукового давления L _{РА} ¹⁾ Погрешность K _{РА}	дБ (А)	83 3

Газонокосилка электрическая Ед.изм. Значение (арт. 14637)

Уровень звуковой мощности L _{WA} ²⁾ : измеренный/ гарантированный	дБ (А)	94 / 96
Погрешность K _{WA}		1,2
Вибрация на рукоятке a _{vhw} ¹⁾	М/сек ²	≤ 2,5
Погрешность K _{vhw}		1,5

Метод измерения согласно: ¹⁾ EN IEC 62841-4-3 ²⁾ RL 2000/14/EC / S.I. 2001 No.1701



УКАЗАНИЕ: Приведенное значение виброэмиссии было измерено в соответствии со стандартным методом испытаний и может использоваться при сравнении электроинструментов друг с другом. Это значение может также использоваться для предварительной оценки подверженности воздействию. Значение виброэмиссии может изменяться во время реального использования электроинструмента в зависимости от того, как используется машина. В качестве меры предосторожности вы должны работать с машиной не более 1 часа без перерыва.

8. ПРИНАДЛЕЖНОСТИ/ЗАПАСНЫЕ ЧАСТИ

GARDENA Запасной нож Для замены затупившихся ножей. арт. 4103

9. СЕРВИС

9.1 Сервис:

Обратитесь, пожалуйста, по указанному в прилагаемой гарантийной карте адресу.

9.2 Официальный импортер на территорию России:

ООО «Хускварна»,
141400, Московская область, г. Химки,
ул. Ленинградская, владение 39,
строение 6,
помещение № ОВ02_04



Серийный номер: 02223

0	22*	23
0-й серии (индекс производства)	Год выпуска	Календарная неделя выпуска

* Последние две цифры года выпуска 2022 (третий и четвертый знак).

10. УТИЛИЗАЦИЯ

10.1 Утилизация косилки

(согласно Директиве 2012/19/EU / S.I. 2013 № 3113):



Не допускается выбрасывать изделие с обычным бытовым мусором. Его необходимо утилизировать в соответствии с действующими местными предписаниями по защите окружающей среды.

ВАЖНО!

- Утилизируйте изделие через местный пункт приемки вторсырья.

sl Akumulatorska kosilnica

1. VARNOSTNI NAPOTKI	73
2. MONTAŽA	74
3. UPORABA	74
4. VZDRŽEVANJE	75
5. SHRANJEVANJE	75
6. ODPRAVLJANJE NAPAK	76
7. TEHNIČNI PODATKI	76
8. PRIBOR/NADOMESTNI DELI	76
9. SERVISNA SLUŽBA	76
10. ODSTRANITEV	76

Prevod izvirnih navodil.

1. VARNOSTNI NAPOTKI

1.1 Razlaga simbolov:



Preberite navodila za uporabo.



OPOZORILO – Pozor pri izvrženih predmetih – osebam v okolici ne dovoljujete približevanja.



OPOZORILO – Pred vzdrževalnimi deli ali pri poškodbi omrežne napeljave povlecite omrežni vtič iz vtičnice.



OPOZORILO – Omrežne napeljave ne približujte rezilom.



OPOZORILO – Rok in nog ne približujte rezilom. Rezila po izklopu motorja tečejo še naprej.



OPOZORILO – Pred začetkom vzdrževalnih del akumulator ločite.



OPOZORILO – Pred začetkom vzdrževalnih del odstranite zaporo.



OPOZORILO – Pred začetkom vzdrževalnih del sprožite zaporo.

1.2 Splošni varnostni napotki

1.2.1 Splošni varnostni napotki za stroje



OPOZORILO!

Preberite vse varnostne napotke, navodila, slikovne informacije in tehnične podatke, ki so navedeni za ta stroj.

Nedоследno upoštevanje varnostnih napotkov in navodil lahko povzroči električni udar, požar in/ali težke telesne poškodbe.

Shranite vse varnostne napotke in navodila za prihodnjo rabo.

Pojem »stroj«, ki se uporablja v varnostnih napotkih, se nanaša na stroje z omrežnim napajanjem (z omrežnim kablom) in na stroje z akumulatorskim napajanjem (brez omrežnega kabla).

1) Varstvo pri delu

a) Ohranjajte svoje delovno območje čisto in dobro osvetljeno.

Nered in neosvetljena delovna območja lahko privedejo do nesreče.

b) S strojem ne delajte v okolju z nevarnostjo eksplozije, v katerem so gorljive tekočine, plini ali prah.

Stroji povzročajo iskre, ki lahko vnamejo prah ali hlape.

c) Med uporabo stroja ne dovolite, da se stroju približajo otroci in druge osebe. V primeru odvratanja pozornosti lahko izgubite nadzor nad strojem.

2) Električna varnost

a) Priključni vtič stroja mora biti primeren za vtičnico. Vtiča ni dovoljeno spreminjati na noben način. Skupaj z zaščitno ozemljenimi stroji ne uporabljajte adapterskih vtičev.

Nespremenjeni vtiči in primerne vtičnice zmanjšajo tveganje električnega udara.

b) Izogibajte se stiku telesa z ozemljenimi površinami, npr. površinami cevi, radiatorjev, štedilnikov in hladilnikov.

Obstaja povečano tveganje električnega udara, če je vaše telo ozemljeno.

c) Stroj hranite zunaj vpliva dežja in vlage.

Vdor vode v stroj poveča tveganje električnega udara.

d) Priključne napeljave ne uporabljajte v nepredvidene namene, za prenašanje ali obežanje stroja ali za vlečenje vtiča iz vtičnice. Kabla ne približujte vročini, olju, ostrim robovom ali premikajočim se delom stroja.

Poškodovani ali zviti kabli povečajo tveganje električnega udara.

e) Če stroj uporabljate za delo na prostem, uporabljajte samo podaljševalne napeljave, ki so primerne tudi za uporabo na zunanem območju.

Uporaba podaljševalne napeljave, primerne za zunanje območje, zmanjša tveganje električnega udara.

f) Če se delovanju stroja v vlažnem okolju ne morete izogniti, uporabite zaščitno stikalo za okvarni tok. Uporaba zaščitnega stikala za okvarne tokove zmanjša tveganje električnega udara.

3) Varnost oseb

a) Bodite pozorni, pazite, kaj počnete, in se dela s strojem lotite razumno. Stroja ne uporabljajte, kadar ste utrujeni ali pod vplivom drog, alkohola ali zdravil.

Trenutek nepazljivosti pri uporabi stroja lahko privede do resnih telesnih poškodb.

b) Nosite osebno zaščitno opremo in vedno tudi zaščitna očala.

Nošenje osebne zaščitne opreme kot maska za prah, neдрseči varnostni čevlji, zaščitna čelada ali zaščitna sluha v odvisnosti od vrste in uporabe stroja zmanjša tveganje telesnih poškodb.

c) Preprečite nenamerni zagon. Prepričajte se, da je stroj izključen, preden ga priključite na oskrbo z električnim tokom in/ali akumulator, ga poberete ali prenašate. Če imate pri nošenju stroja prst na stikalu ali stroj vključen, priključite na oskrbo z električnim tokom, to lahko privede do nesreče.

d) Preden stroj vklopíte, odstranite nastavitvena orodja ali izvijače.

Orodje ali izvijač, nameščen v vrtečem se delu stroja, lahko privede do telesnih poškodb.

e) Izogibajte se nenavadni držji telesa. Poskrbite za varen položaj in ves čas ohranjajte ravnotežje.

Na ta način lahko stroj v nepričakovanih situacijah bolje nadzorujete.

f) Nosite primerna oblačila. Ne nosite ohlapnih oblačil ali nakita. Las, oblačil in rokavic ne približujte premikajočim se delom.

Premikajoči se deli lahko zajamejo ohlapna oblačila, nakit ali dolge lase.

g) Če lahko namestite naprave za sesanje in prestrazanje praha, jih priključite in jih pravilno uporabljajte.

Uporaba naprave za sesanje praha lahko zmanjša nevarnost zaradi praha.

h) Ne bodite iz napačnih razlogov prepričani o svoji varnosti in ne ravnajte v nasprotju s pravili varnosti za stroje, tudi če stroj pogosto uporabljate in ga dobro poznate.

Brezskrbno ravnanje lahko v nekaj sekundah privede do resnih telesnih poškodb.

4) Uporaba in ravnanje s strojem

a) Stroja ne preobremenjujte. Za svoje delo uporabljajte zanj predvideni stroj.

Delo s primernim strojem je boljše in bolj varno v navedenem območju moči.

b) Ne uporabljajte stroja z okvarjenim stikalom.

Stroj, ki ga ni več mogoče vklopiti ali izklopiti, je nevaren in ga je treba popraviti.

c) Izvlecite električni vtič iz vtičnice in/ali odstranite akumulator, preden začnete izvajati nastavitve stroja, menjavati dele pribora ali stroj odložite.

Ta previdnostni ukrep preprečuje nenamerni zagon stroja.

d) Stroje, ki jih ne uporabljate, shranite izven dosega otrok. Ne dovolite, da bi stroj uporabljale osebe, ki niso seznanjene z njegovo uporabo ali niso prebrale teh navodil. Stroji so nevarni, če jih uporabljajo nezkušene osebe.

e) Stroje skrbno negujte. Preverite, ali premični deli brezhibno delujejo in niso zatakneni ali deli niso zlomljeni ali tako poškodovani, da bi to neugodno vplivalo na delovanje stroja. Pred uporabo stroja dajte poškodovane dele popraviti. Mnogo nesreč se zgodi zaradi slabo vzdrževanih strojev.

f) Ohranjajte rezalna orodja ostra in čista. Skrbno negovana rezalna orodja z ostrimi rezilnimi robovi se manj zatikajo in lažje vodijo.

g) Uporabljajte stroj, pribor, delovno orodje itd. v skladu s temi navodili. Pri tem upoštevajte delovne pogoje in delo, ki ga želite izvesti. Uporaba strojev za druge namene od predvidenih lahko privede do nevarnih situacij.

h) Ohranjajte ročaje in površine ročajev suhe, čiste in brez prisotnosti olja in masti. Drseči ročaji in površine ročajev ne omogočajo varne uporabe in nadzora stroja v nepredvidenih situacijah.

5) Service

Svoj stroj dajte v popravilo samo strokovno usposobljenim osebam, ki naj uporabljajo samo originalne nadomestne dele.

Tako je zagotovljeno, da se ohrani varnost stroja.

1.2.2 Varnostni napotki za kosilnice

a) Kosilnice ne uporabljajte v slabem vremenu, še posebej ne med nevihto. Tako omejite nevarnost, da bi v vas udarila strela.

b) Območje košnje temeljito preiščite glede divjih živali.

Stroj bi lahko med delovanjem poškodoval divje živali.

c) Območje košnje temeljito preiščite in odstranite vse kamne, palice, žice, kosti in druge tujke. Izvrženi deli lahko povzročijo telesne poškodbe.

d) Pred uporabo strojev vedno preverite, ali rezilo kosilnice in mehанизem kosilnice nista obrabljena ali poškodovana.

Obrabljani ali poškodovani deli povečajo tveganje telesnih poškodb.

e) Pred uporabo preverite omrežno napeljavo in morebitne podaljševalne napeljave glede znakov poškodb ali staranja. Če se omrežna napeljava med uporabo poškoduje ali obrabi, stroj izklopíte in se kabla ne dotikajte, dokler omrežnega vtiča niste izvlekli iz vtičnice. Poškodovana omrežna ali podaljševalna napeljava lahko privede do električnega udara, ognja in/ali resnih telesnih poškodb.

f) Zbirno posodo za travo redno preverjajte glede obrabe ali poškodovanosti. Obrabljena ali poškodovana zbirna posoda za travo poveča tveganje telesnih poškodb.

g) Zaščitne pokrove pustite na njihovem mestu. Zaščitni pokrovi morajo biti primerni za uporabo in pravilno pritrjeni.

Zaščitni pokrov, ki je razrahljan, poškodovan ali ne deluje pravilno, lahko privede do telesnih poškodb.

h) Na vstopnih odprtinah zraka ne sme biti oblog.

Blokirani vstopi zraka in obloge lahko privedejo do pregretja ali nevarnosti požara.

i) Pri uporabi stroja vedno nosite nedrseče varnostne čevlje. Nikoli ne delajte bos ali z odprtimi sandali.

Tako zmanjšate nevarnost poškodbe stopal pri stiku z vrtečim se rezilom kosilnice.

j) Pri uporabi stroja vedno nosite dolge hlače.

Pri goli koži se poveča nevarnost telesnih poškodb zaradi izvrženih predmetov.

k) Naprave ne uporabljajte na mokri travi. Med uporabo vedno hodite, ne tecite. Tako zmanjšate nevarnost, da bi zdrsnili in padli, kar bi lahko privedlo do telesnih poškodb.

l) Stroja ne uporabljajte na preveč strmih pobočjih.

Tako zmanjšate tveganje, da bi izgubili nadzor, zdrsnili in padli, kar bi lahko privedlo do telesnih poškodb.

m) Pri delu na pobočjih poskrbite za svoj varen položaj; dela vedno izvajajte prečno po pobočju, nikoli navzgor ali navzdol, bodite tudi izredno previdni pri menjavanju smeri dela. Tako zmanjšate tveganje, da bi izgubili nadzor, zdrsnili in padli, kar bi lahko privedlo do telesnih poškodb.

n) Bodite še posebej previdni pri vzvratnem košenju ali ko stroj vlečete k sebi. Tako zmanjšate nevarnost stika s stopali ali nogami.

o) Omrežne napeljave ne približujte rezilom kosilnice. Poškodovana omrežna napeljava lahko privede do električnega udara, ognja in/ali resnih telesnih poškodb.

p) Če bi se omrežna napeljava zataknila ali poškodovala, izklopite kosilnico in izvlecite omrežni vtič iz vtičnice. Zataknjene ali poškodovane napeljave lahko povečajo tveganje električnega udara.

q) Ne dotikajte se rezil ali drugih nevarnih delov, ki se še premikajo. Tako zmanjšate tveganje telesne poškodbe zaradi premikajočih se delov.

r) Zagotovite, da so vsa stikala izklopljena in je omrežni vtič potegnen iz vtičnice, preden začnete odstranjevati zatakneni material ali čistiti stroj. Nepričakovano obratovanje stroja lahko privede do resnih telesnih poškodb.

Zaustavite sredstvo za rezanje, ko morate stroj nagniti za transport, pri prekoračenju drugih površin kot trava in pri transportu stroja do in iz območja njegove uporabe.

Stroja pri vklopu motorja ne nagibajte, razen če je stroj za zagon treba nagniti. V tem primeru stroja ne nagibajte bolj, kot je to nujno potrebno, in dvignite samo del, oddaljen od uporabnika.

Stroj zaustavite, potegnite vtič iz vtičnice in zagotovite, da so se vsi premični deli zaustavili:

- Po udarcu ob tujek stroj pregledajte glede škode in to odpravite, preden stroj znova zaženete.
- Če stroj začne nenavadno vibrirati, ga takoj preverite glede poškodb, zamenjajte ali popravite vse poškodovane dele, preverite vse razrahljane dele in jih zategnite.

Kosilnico vzdržujte v rednih presledkih.

Tako se podaljša življenjska doba kosilnice.

Uporabljajte samo nadomestne dele, ki jih priporoča GARDENA.

Samo tako je lahko zagotovljena vama uporaba kosilnice.

Pri nastavljanju stroja pazite na to, da ne zataknete prstov med premikajoča se sredstva za rezanje in nepremične dele stroja.

Stroj vedno pustite, da se ohladi, preden ga shranite.

Pri vzdrževanju rezilnega mehanizma upoštevajte, da se rezilni mehanizem lahko premika še naprej, čeprav je vir električnega toka izklopljen.

Priporočamo uporabo zaščitne sluha.

1.3 Dodatni varnostni napotki

1.3.1 Predvidena uporaba:

GARDENA Kosilnica je predvidena za košnjo trate v zasebnih domačih vrtičkih in najetih vrtovih.

Izdelek ni primeren za dolgotrajno delovanje (poslovno uporabo).



NEVARNOST!

Telesne poškodbe!

→ Izdelka ne uporabljajte za rezanje grmovja, žive meje, grmičevja in trajnic, za rezanje plezalk ali trave na strehah ali balkonih, za razrezovanje vejic in vej ter za izravnavanje neenakomernih tal.

→ Izdelka ne uporabljajte na pobočjih z naklonom, večjim od 20°.

1.3.2 Dodatni varnostni napotki za elektriko



NEVARNOST!

Zaustavitev delovanja srca!

Ta izdelek med delovanjem povzroči nastanek elektromagnetnega polja. To polje lahko pod določenimi pogoji učinkuje na delovanje aktivnih ali pasivnih medicinskih vsadkov. Da je izključena nevarnost v primerih, ki bi lahko privedli do težkih ali smrtnih telesnih poškodb, naj se osebe z medicinskim vsadkom pred uporabo tega izdelka posvetujejo s svojim zdravnikom in proizvajalcem vsadka.

→ Ne uporabljajte ga v okolju z nevarnostjo eksplozije.

→ Izdelka ne uporabljajte na dežju ali na mokrem.

Tako se lahko poveča tveganje električnega udara.

1.3.3 Dodatni varnostni napotki za osebe



NEVARNOST!

Nevarnost zadušitve!

Manjše dele je mogoče preprosto pogoltniti. Zaradi plastičnih vrečk obstaja nevarnost zadušitve majhnih otrok.

→ **Majhni otroci naj se vam med sestavljanjem ne približujejo.**

→ Ne kosite trave tako, da stroj povlečete proti sebi.

→ Pred shranitvijo s krtačo očistite vstopne odprtine za zrak.

→ Med uporabo kosilnice ne segajte v odprtine.

→ Invalidi ali šibke osebe naj nekoga zaprosijo za pomoč pri prenašanju (teža).

→ Izdelka ne razstavljajte dlje kot je pri stanju ob dobavi.

→ Nosite rokavice, nedrseče čevlje in zaščitno vida.

→ Kosilnico zaženite samo s pokončno nameščenim ročajem.

→ Izogibajte se preobremenitvi kosilnice.

→ Z izdelkom ne delajte, kadar ste utrujeni ali bolni ali od vplivom alkohola, drog ali zdravil.

2. MONTAŽA



NEVARNOST!

Poškodba zaradi ureza z rezilom!

Nevarnost ureznan zaradi nenamernega zagona.

→ Nosite zaščitne rokavice.

→ Počakajte, da se rezilo zaustavi.

→ Izvlecite omrežni vtič iz vtičnice.

2.1 Montaža ročaja [slika A1]:

1. Premaknite oba vzvoda ⑤ navzven.
2. Obrnite oba sprejemna nastavka ročaja ② na položaj za upravljanje.
3. Potisnite oba vzvoda ⑤ proti ročaju ①.
4. Odvijte že montirana vijaka ③ iz sprejemnih nastavkov ročaja ②.
5. Potisnite ročaj ① v sprejemna nastavka ročaja ②. Zagotovite, da je ročaj v celoti vtaknjen in da sta luknji v ročaju poravnani z luknjama sprejemnih nastavkov ročaja.
6. Vtaknite vijaka ③ v luknji sprejemnih nastavkov ročaja ②.
7. Trdno zategnite vijaka ③ z izvijačem. Zagotovite, da sta vijaka dokončno zategnjena.

2.2 Pritrditev kabla na ročaju [slika A2]:

→ Pritrdite kabel ④ na sponkah ⑤ na ročaju ①. Zagotovite, da kabel ni zataknen med ročajem in kosilnico, ker se sicer kabel lahko poškoduje.

2.3 Montaža zbiralne vreče za travo [slika A3]:

1. Najprej potisnite jeziček ⑥ v spojnika ⑦ spodaj na zbiralni vrečki za travo ⑧, tako da se spoji slišno zaskočijo. Zagotovite, da sta se oba spojnika zaskočila.
2. Potem potisnite jeziček ⑥ v spojnik ⑨ ob strani na zbiralni vrečki za travo ⑧, tako da se spoj slišno zaskoči. Preverite, da se je spojnik zaskočil.
3. Najprej vstavite ročaj zbiralne vrečke ⑩ zadaj v pokrov zbiralne vrečke ⑪.
4. Potem potisnite ročaj zbiralne vrečke ⑩ spredaj v pokrov zbiralne vrečke ⑪, tako da se spoji slišno zaskočijo. Zagotovite, da so se vsi spojniki zaskočili.

3. UPORABA



NEVARNOST!

Poškodba zaradi ureza z rezilom!

Nevarnost ureznan zaradi nenamernega zagona.

→ Nosite zaščitne rokavice.

→ Počakajte, da se rezilo zaustavi.

→ Izvlecite omrežni vtič iz vtičnice.

3.1 Priključitev kosilnice [sl. O1]:



POZOR!

Električni udar!

Za preprečevanje poškodbe vtiča mora biti podaljševalni kabel vstavljen v držalo kabla.

→ Pred uporabo podaljševalni kabel vstavite v držalo kabla.

1. Nataknite vtičnico ⑫ podaljševalnega kabla ⑬ na vtič ⑭ na kosilnici.
2. Podaljševalni kabel ⑬ zvijte v zanko, zanko vstavite v držalo kabla ⑮ in jo zategnite.
3. Vtaknite vtič podaljševalnega kabla ⑬ v omrežno vtičnico.

3.2 Delovni položaj:

→ Nastavite višino ročaja tako, da kosilnico lahko uporabljate s pokončno telesno držo.

3.2.1 Nastavitev dolžine ročaja [slika O2]:

Nastavitev dolžine ročaja lahko prilagodite svoji telesni višini.

1. Odvijte matici ⑯.
2. Nastavite ročaj ① na želeno dolžino.
3. Matici ⑯ znova zategnite.

3.3 Nastavitev višine rezanja [slika O3]:

Višino rezanja lahko nastavite na 35 – 65 mm v 4 položajih.

3.3.1 Zmanjšanje višine reza:

→ Pritisnite tipko ⑱ in potisnite ročaj ⑳ navzdol, da zmanjšate višino reza.

3.3.2 Povečanje višine reza:

→ Pritisnite tipko ⑱ in povlecite ročaj ⑳ navzgor, da povečate višino reza.

3.4 Košnja z zbiralno vrečko za travo [slika O4]:



NEVARNOST!

Poškodba zaradi ureza z rezilom!

Nevarnost ureznin zaradi nenamernega zagona.

→ Z rokami ne segajte v izmetno odprtino.

3.4.1 Vstavljanje zbiralne vrečke za travo v kosilnico:

1. Dvignite zaščitni pokrov ⑰.
2. Vstavite zbiralno vrečko za travo ⑧ za ročaj ⑩ v kosilnico.
Preverite, ali je zbiralna vrečka za travo trdno pritrjena.
3. Zaženite kosilnico.

3.4.2 Praznjenje zbiralne vrečke za travo:

Pri košnji se odpre prikaz višine ⑳. Če se ta med košnjo zapre, je zbiralna vrečka za travo polna.

1. Ko je zbiralna vrečka za travo ⑧ polna, zaustavite kosilnico.
2. Dvignite zaščitni pokrov ⑰.
3. Odstranite zbiralno vrečko za travo za ročaj ⑩.
4. Izpraznite zbiralno vrečko za travo ⑧.

3.5 Zagon/zaustavitev kosilnice [slika O1/O5]:



NEVARNOST!

Telesne poškodbe!

Nevarnost telesnih poškodb, če se izdelek pri spustitvi zagonske ročice ne zaustavi.

→ Ne preprečujte delovanja varnostnih naprav ali stikal.

→ Zagonske ročice na primer ne pritrjujte na ročaju.

3.5.1 Zagon kosilnice:

Izdelek je opremljen z dvoročno varnostno napravo (zagonska ročica in varnostni zaklep), ki preprečuje nenameren vklop izdelka.

1. Z eno roko pritisnite na varnostno zaporo ㉑ in z drugo roko povlecite zagonsko ročico ㉒ do ročaja.
Kosilnica se zažene.
2. Spustite varnostno zaporo ㉑.

3.5.2 Zaustavitev kosilnice:

→ Spustite zagonsko ročico ㉒.
Kosilnica se zaustavi.

3.6 Nasveti za košnjo:

3.6.1 Nasveti za uporabo kosilnice:

Če so v izmetni odprtini ostanki pokošene trave, povlecite kosilnico za pribl. 1 m nazaj, da lahko pokošena trava pade navzdol iz kosilnice.

Za lepo negovano trato vam priporočamo, da trato kosite redno, po možnosti vsaj enkrat tedensko. Trata bo bolj gosta, če jo boste redno kosili.

Po daljših prekinitvah košnje (npr. med dopustom) travo najprej pokosite v eni smeri z največjo višino rezanja, potem pa še prečno z želeno višino rezanja. Tako preprečite morebitno blokado rezila zaradi preveč rastlinja.

Travo po možnosti kosite le, ko je ta suha. Če je trava vlažna, bo vzorec rezanja neenakomeren.

4. VZDRŽEVANJE



NEVARNOST!

Poškodba zaradi ureza z rezilom!

Nevarnost ureznin zaradi nenamernega zagona.

→ Nosite zaščitne rokavice.

→ Počakajte, da se rezilo zaustavi.

→ Izvlecite omrežni vtič iz vtičnice.

4.1 Čiščenje kosilnice:



NEVARNOST!

Telesne poškodbe!

Nevarnost telesnih poškodb in tveganje poškodbe izdelka.

→ Izdelka ne čistite z vodo ali vodnim curkom (še posebej ne z vodnim curkom pod visokim tlakom).

→ Čiščenja ne izvajajte s kemikalijami, vključno z bencinom ali topili.
Nekatera lahko uničijo pomembne dele iz umetne snovi.

Zračne odprtine morajo vedno biti čiste.

→ Po vsaki uporabi očistite zgornjo in spodnjo stran kosilnice.

4.1.1 Čiščenje zgornje strani kosilnice:

1. Zgornjo stran kosilnice očistite z vlažno krpo.
2. Očistite zračne odprtine z mehko krtačo (ne uporabljajte ostrih predmetov).

4.1.2 Čiščenje spodnje strani kosilnice [slika M1]:

1. Kosilnico previdno obrnite na stran.
2. Očistite spodnjo stran, rezilo in izmetno odprtino ㉓ z mehko krtačo (ne uporabljajte ostrih predmetov).

4.1.3 Čiščenje zbiralne vrečke za travo:

→ Očistite zbiralno vrečko za travo z mehko krtačo (ne uporabljajte ostrih predmetov).

5. SHRANJEVANJE

5.1 Konec uporabe:

Izdelek mora biti shranjen zunaj dosega otrok.

1. Izvlecite omrežni vtič iz vtičnice.
2. Izpraznite zbiralno vrečko za travo.
3. Očistite kosilnico (glejte pod 4. VZDRŽEVANJE).
4. Shranite kosilnico na suhem, zaprtem mestu, zavarovanem pred zmrzaljo.

5.1.1 Prostorsko varčen položaj shranjevanja [slika S1]:

1. Premaknite oba vzvoda ㉔ navzven.

- Premaknite ročaj ① navzdol na kosilnico.
Zagotovite, da kabel ni zataknen med ročajem in kosilnico, ker se sicer kabel lahko poškoduje.
- Potisnite oba vzvoda ⑤ proti ročaju ①.

6. ODPRAVLJANJE NAPAK



NEVARNOST!

Poškodba zaradi ureza z rezilom!

Nevarnost ureznin zaradi nenamerne zagona.

- Nosite zaščitne rokavice.
- Počakajte, da se rezilo zaustavi.
- Izvlecite omrežni vtič iz vtičnice.

6.1 Menjava rezila:



NEVARNOST!

Telesne poškodbe!

Nevarnost ureznin, če bi se poškodovano, upognjeno, neuravnateženo rezilo ali rezilo s poškodovanimi rezalnimi robovi vrtelo.

- Kosilnice ne uporabljajte s poškodovanim ali upognjenim rezilom, neuravnateženim rezilom ali s poškodovanimi rezalnimi robovi.
- Rezila ne brusite.

Nadomestne dele GARDENA dobite pri svojem trgovcu z izdelki GARDENA ali pri GARDENA službi za stranke.

- Uporabljajte samo originalno **GARDENA nadomestno rezilo** art.-št. 4103
- Rezilo naj zamenja GARDENA služba za stranke ali pooblaščen specialistirani zastopnik podjetja GARDENA.

6.2 Napaka tabele:

Težava	Mogoč vzrok	Pomoč
Kosilnica se ne zažene	Podaljševalni kabel ni priključen ali je poškodovan.	→ Podaljševalni kabel priključite ali ga po potrebi zamenjajte.
Motor je blokiran	Ovira blokira motor. Višina rezanja je nastavljena prenizko.	→ Odstranite oviro. → Nastavite večjo višino rezanja.
Glasen hrup, kosilnica ropota	Vijaki na motorju, za pritrditev ali na ohišju kosilnice so razrahljani.	→ Vijake dajte zategniti pooblaščenemu specialistiranemu zastopniku ali GARDENA službi za stranke.
Kosilnica ne teče mirno ali pa močno vibrira	Rezilo je topo ali obrabljeno.	→ Zamenjajte rezilo.
	Vijak rezila je odvit.	→ Vijak rezila zategnite.
	Rezilo je močno umazano.	→ Očistite kosilnico. Če težave tako ne odpravite, se obrnite na GARDENA službo za stranke..
Trata ni dobro pokošena	Rezilo je topo ali poškodovano.	→ Zamenjajte rezilo.
	Višina rezanja je nastavljena prenizko.	→ Nastavite večjo višino rezanja.

NAPOTEK:

Popravila smejo izvajati samo GARDENA servisna središča ter specializirani trgovci, pooblaščen od podjetja GARDENA.

- V primeru drugih napak se obrnite na svoje GARDENA servisno središče.

7. TEHNIČNI PODATKI

Električna kosilnica	Enota	Vrednost (art.-št. 14637)
Nazivna moč	W	1800
Omrežna napetost	V (AC)	230
Omrežna frekvenca	Hz	50 / 60
Število vrtljajev rezila	vrt./min	3500

Električna kosilnica	Enota	Vrednost (art.-št. 14637)
Širina rezanja	cm	37
Nastavitev višine rezanja (4 položajev)	mm	35 – 65
Prostornina zbiralne vrečke za travo	l	45
Teža	kg	14,2
Raven zvočnega tlaka L_{pA} ¹⁾	dB (A)	83
Negotovost k_{pA}		3
Raven zvočne moči L_{WA} ²⁾ : izmerjena/zagotovljena	dB (A)	94 / 96
Negotovost k_{WA}		1,2
Treslajvi v dlani in roki a_{vhw} ¹⁾	m/s ²	≤ 2,5
Negotovost k_{vhw}		1,5

Merilni postopek po: ¹⁾ EN IEC 62841-4-3 ²⁾ RL 2000/14/EC / S.I. 2001 No.1701



NAPOTEK: Navedena vrednost emisij treslajev je bila izmerjena v standardnem preizkusnem postopku in se lahko uporablja za medsebojno primerjavo električnih orodij. Ta vrednost se lahko tudi uporablja za začasno oceno izpostavljenosti. Vrednost emisije treslajev je lahko med dejansko uporabo električnega orodja različna, odvisno od načina uporabe stroja. Iz varnostnih razlogov stroj brez prekinitve uporabljajte največ 1 uro.

8. PRIBOR/NADOMESTNI DELI

GARDENA Nadomestno rezilo Kot nadomestilo za topa rezila. art.-št. 4103

9. SERVISNA SLUŽBA

Obrnite se na naslov na priloženi garancijski kartici.

10. ODSTRANITEV

10.1 Odstranitev kosilnice

(v skladu z Direktivo 2012/19/EU / Ur. 2013 št. 3113):



Izdelka ne smete odstraniti v običajne gospodinjne odpadke. Odstraniti ga je treba v skladu z veljavnimi lokalnimi predpisi o varstvu okolja.

POMEMBNO!

- Izdelek odstranite pri ali s pomočjo svojega krajevnega zbirališča odpadkov za recikliranje.

hr Baterijska kosilica za travo

1. SIGURNOSNE NAPOMENE	76
2. MONTAŽA	78
3. RUKOVANJE	78
4. ODRŽAVANJE	79
5. SKLADIŠTENJE	79
6. OTKLANJANJE SMETNJI	79
7. TEHNIČKI PODACI	80
8. PRIBOR/REZERVNI DIJELI	80
9. SERVIS	80
10. ODLAGANJE U OTPAD	80

Prijevod originalnih uputa.

1. SIGURNOSNE NAPOMENE

1.1 Tumačenje simbola:

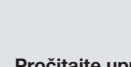

Pročitajte upute za uporabo.



UPOZORENJE – Oprez od predmeta koji se izbacuju – sve druge osobe moraju biti na sigurnoj udaljenosti.



UPOZORENJE – Izvucite strujni utikač prije radova održavanja ili ako je strujni kabel oštećen.



UPOZORENJE – Držite strujni kabel što dalje od noževa.



UPOZORENJE – Držite šake i stopala dovoljno daleko od noževa. Noževi se nakon isključivanja motora i dalje kreću.



UPOZORENJE – Izvadite bateriju prije radova održavanja.



UPOZORENJE – Uklonite zaporni mehanizam prije radova održavanja.



UPOZORENJE – Aktivirajte zaporni mehanizam prije radova održavanja.

1.2 Opće sigurnosne napomene

1.2.1 Opće sigurnosne napomene za strojeve



UPOZORENJE!

Pročitajte sve sigurnosne napomene, upute, ilustracije i tehničke podatke priložene uz ovaj stroj. Propusti pri uvažavanju sigurnosnih napomena i uputa mogu prouzročiti strujni udar ili izbijanje požara odnosno ozbiljne ozljede.

Sačuvajte sve sigurnosne napomene i upute za kasnije. Pojam „stroj“ u sigurnosnim napomenama odnosi se na strojeve koji se napajaju sa strujne mreže (putem kabela) ili elektroalate koji rade na baterijski pogon (bez kabela).

1) Sigurnost na radnom mjestu

a) Postarajte se da Vaše radno okruženje bude čisto i dobro osvijetljeno.

Nered ili nedostatna osvijetljenost radnog okruženja mogu dovesti do nesrećnih slučajeva.

b) Nemojte raditi strojem u područjima u kojima postoji opasnost od eksplozije odnosno u onim područjima u kojima se nalaze zapaljive tekućine, plinovi ili prašina. Strojevi mogu iskrenjem zapaliti prašinu ili isparenja.

c) Postarajte se da se tijekom uporabe stroja djeca i druge osobe nalaze na sigurnoj udaljenosti.

Odvlačenje pozornosti može dovesti do gubitka kontrole nad strojem.

2) Sigurnost pri radu s električnom strujom

a) Utikač za priključenje stroja na električnu mrežu mora odgovarati utičnici. Utikač se ni na koji način ne smije mijenjati. Ne rabite prilagodne utikače sa strojevima koji imaju zaštitno uzemljenje. Nemodificirani utikači i odgovarajuće utičnice umanjuju rizik od strujnog udara.

b) Izbjegavajte kontakt tijelom s uzemljenim površinama kao što su cijevi, grijača tijela, štednjaci i hladnjaci.

Ako Vam je tijelo uzemljeno, postoji povišeni rizik od strujnog udara.

c) Ne izlažite strojeve kiši ili vlazi.

Prodiranje vode u stroj povećava rizik od strujnog udara.

d) Priključni kabel nemojte zloupotrebjavati primjerice za nošenje ili kvačenje stroja ili za izvlačenje utikača iz utičnice. Zaštite kabel od visokih temperatura, ulja, oštih bridova te pomičnih dijelova stroja.

Oštećeni ili upleteni kabel povećava rizik od strujnog udara.

e) Kad strojem radite na otvorenom koristite samo produžne kabele koji su prikladni i za rad na otvorenom. Uporaba produžnog kabela prikladnog za rad na otvorenom smanjuje rizik od strujnog udara.

f) Ako je rad stroja u vlažnom okruženju neizbježan, koristite diferencijalnu strujnu zaštitnu sklopku.

Korištenje zaštitnog uređaja diferencijalne struje umanjuje rizik od strujnog udara.

3) Osobna sigurnost

a) Budite pažljivi, pazite na ono što radite, radu sa strojem pristupajte razborito. Ne koristite stroj ako ste umorni ili pod utjecajem narkotika, alkohola ili lijekova. Samo jedan trenutak nesmotrenosti i nepažnje pri korištenju stroja može izazvati ozbiljne ozljede.

b) Koristite opremu i sredstva za osobnu zaštitu na radu i uvijek nosite zaštitne naočale. Nošenje sredstava za osobnu zaštitu na radu, poput respiratorne maske, neklizajuće sigurnosne obuće, zaštitne kacige ili antifona, ovisno o vrsti i načinu uporabe stroja, smanjuje rizik od ozljeda.

c) Izbjegavajte nehotično puštanje u rad. Uvjerite se da je stroj isključen prije nego ga priključite na električnu mrežu odnosno na baterijsko napajanje, a posebice prije nego ga uzimate i premješate.

Moguću su nesretni slučajevi ako prilikom nošenja stroja držite prst na sklopki ili ako priključite uključeni stroj na mrežu.

d) Prije uključivanja stroja uklonite alate za namještanje i odvijanje.

Komad alata ili ključ, ako se nađu u rotirajućem dijelu stroja, mogu izazvati ozljede.

e) Izbjegavajte neprirodan položaj tijela. Zauzmite siguran stav i položaj pri radu i u svakom trenutku budite u ravnoteži.

Na taj ćete način imati bolju kontrolu nad strojem u neočekivanim situacijama.

f) Nosite prikladnu odjeću. Nemojte nositi široku odjeću niti nakit. Držite kosu, odjeću i rukavice na sigurnoj udaljenosti od pomičnih, rotirajućih dijelova uređaja.

Pomični dijelovi uređaja mogu zahvatiti dijelove široke odjeće, nakit ili dugu kosu.

g) Ako se na uređaj mogu montirati dodaci za usisavanje i sakupljanje prašine, priključite ih i koristite na ispravan način.

Korištenjem usisavača za prašinu smanjuje se opasnost od oštećenja koja mogu nastati uslijed djelovanja prašine.

h) Ne dopustite da Vas uljuljka lažni osjećaj sigurnosti i nemojte zane-marivati sigurnosna pravila koja se odnose na stroj čak ni kada ste se, nakon višekratne uporabe, upoznali s radom stroja.

Nemarno rukovanje može u djeliću sekunde dovesti do teških ozljeda.

4) Način primjene i rad sa strojem

a) Ne preopterećujte stroj. Za svoje radove rabite stroj koji je upravo za to i namijenjen. Odgovarajućim strojem u propisanom području opterećenja radit ćete bolje i sigurnije.

b) Ne koristite stroj, ako mu je sklopka neispravna.

Stroj koji se više ne da uključiti ili isključiti opasan je i treba ga popraviti.

c) Izvucite utikač iz utičnice i/ili izvadite punjivu bateriju prije nego što pristupite podešavanju stroja, zamjeni rezervnih dijelova ili prije nego što stroj sklonite na stranu.

Ove mjere opreza sprječavaju nehotično uključivanje i pokretanje stroja.

d) Nekorištene strojeve čuvajte izvan dohvata djece. Osobama koje nisu upoznate s načinom uporabe ili koje nisu pročitale ove upute nemojte dopustiti rukovanje strojem.

Strojevi su opasni ako njima rukuju neiskusne osobe.

e) O strojevima se brinite s pažnjom. Provjerite rade li pomični dijelovi besprijekorno odnosno postarajte se da ne zaglavljaju, da nisu potrgani ili oštećeni tako da to može utjecati na ispravan rad stroja. Prije uporabe stroja postarajte se za popravak eventualno oštećenih dijelova.

Uzrok mnogobrojnim nesrećama pri radu jeste slabo ili nedovoljno održavanje stroja.

f) Rezne alate održavajte oštrom i čistim. Propisno održavani rezni alati s oštrom sječivima ne mogu tako brzo blokirati i njima se jednostavnije rukuje.

g) Koristite stroj, pribor, alate i drugo u skladu s ovim uputama. Pritom uzмите u obzir uvjete rada te radnje koje namjeravate obaviti. Uporaba strojeva za svrhe za koje nisu predviđeni može dovesti do opasnih situacija.

h) Održavajte ručke i rukohvate suhim, čistim i bez tragova ulja ili masti. Skliske ručke i rukohvati otežavaju sigurno vođenje i kontrolu nad strojem u neočekivanim situacijama.

5) Servis

Popravke stroja prepustite stručnjacima, uz primjenu isključivo originalnih rezervnih dijelova.

Na taj ćete način zajamčiti trajno očuvanje sigurnosti stroja.

1.2.2 Sigurnosne napomene za kosilice za travu

a) Nemojte raditi kosilicom za travu pri lošem vremenu, naročito ne za vrijeme oluje. Time se smanjuje opasnost od udara groma.

b) Temeljito pretražite područje dometa kosilice i udaljite iz njega sve divlje životinje. Stroj u pokretu ih može ozlijediti.

c) Temeljito pretražite područje dometa kosilice i uklonite iz njega svo kamenje, drvle, žice, kosti i druga strana tijela.

Odbačeni predmeti mogu izazvati ozljede.

d) Uvjerite se prije uporabe stroja da nož kosilice i rezni mehanizam nisu pohabani niti oštećeni.

Pohabane ili oštećene komponente uvećavaju opasnost od ozljeda.

e) Prije uporabe provjerite ima li na strujnom kabelu i svim produžnim kabelima naznaka oštećenosti ili starenja. Ako se strujni kabel tijekom rada ošteti ili pohaba, isključite stroj i nemojte dodirivati kabel prije nego što izvučete strujni utikač. Oštećen strujni ili produžni kabel može prouzročiti strujni udar, požar i/ili ozbiljne ozljede.

f) Redovito provjeravajte je li prihvatni spremnik za travu pohaban ili istrošen.

Pohaban ili istrošen prihvatni spremnik za travu uvećava opasnost od ozljeda.

g) Ostavite zaštitnu oplatu na svom mjestu. Zaštitna oplata mora biti spremna za korištenje i propisno pričvršćena. Neučvršćena, oštećena ili nepropisno postavljena zaštitna oplata može izazvati ozljede.

h) Održavajte otvore za usis zraka čistim od naslaga. Blokiranje otvora za ulaz zraka i naslage mogu dovesti do pregrijavanja i opasnosti od požara.

i) Pri radu stroja uvijek nosite sigurnosne cipele koje se ne klizu. Nemojte nikada raditi bosonogi niti u otvorenim sandalama. Time smanjujete opasnost od ozljeda stopala pri kontaktu s rotirajućim nožem kosilice.

j) Pri radu stroja uvijek nosite duge hlače. Nepokrivena koža povećava vjerojatnost od ozljeda u slučaju odbacivanja predmeta.

k) Nemojte raditi strojem po mokroj travi. Uvijek hodate, nemojte nikada trčati. Time smanjujete opasnost od proklizavanja i pada, što bi moglo dovesti do ozljeda.

l) Nemojte raditi strojem po strmim kosinama. Time se smanjuje rizik od gubitka kontrole, klizanja i pada, što bi moglo dovesti do ozljeda.

m) Pobrinite se da imate siguran oslonac kada radite na kosinama; na obroncima uvijek kosite poprijeko, nikada uzbrdo ili nizbrdo i budite oprezni kada mijenjate smjer rada.

Time se smanjuje rizik od gubitka kontrole, klizanja i pada, što bi moglo dovesti do ozljeda.

n) Budite posebno oprezni kada kosite hodajući unatrag ili vučete stroj prema sebi.

Time se smanjuje rizik od kontakta sa stopalima ili nogama.

o) Držite strujni kabel što dalje od noževa za košenje.

Oštećen strujni kabel može prouzročiti strujni udar, požar i/ili ozbiljne ozljede.

p) Isključite kosilicu i izvucite strujni utikač ako se strujni kabl zaglavi ili je oštećen.

Zaglavljivi ili oštećeni kabeli uvećavaju rizik od strujnog udara.

q) Ne dirajte noževe niti druge opasne dijelove koji su još u pokretu.

To smanjuje rizik od ozljeda na pokretnim dijelovima.

r) Prije uklanjanja zaglavljene materijala ili čišćenja stroja proverite jesu li sve sklopke isključene i strujni utikač izvučen. Neočekivano pokretanje stroja može uzrokovati ozbiljne ozljede.

Zaustavite rezni sklop kada naginjete stroj u svrhu transporta, prelazite preko netravnatih površina ili dovezite ili odvozite stroj s mjesta korištenja.

Nemojte naginjati stroj prilikom pokretanja motora osim ako mora biti nagnut kako bi se mogao pokrenuti. U tom slučaju nemojte naginjati stroj više nego što je neophodno i podignite samo dio koji je najudaljeniji od vas.

Zaustavite stroj, izvucite utikač iz utičnice i provjerite jesu li svi pokretni dijelovi zaustavljeni:

- Nakon što udarite u neki predmet provjerite je li stroj pritom oštećen i popravite ga prije ponovne uporabe.
- Ako stroj počne neuobičajeno vibrirati, odmah provjerite ima li oštećenja, zamijenite ili popravite sve oštećene dijelove te provjerite i zategnite sve labave komponente.

Redovito održavajte kosilicu. *Time se produljuje vijek trajanja kosilice.*

Koristite samo rezervne dijelove koje preporučuje GARDENA.

Samo tako je zajamčen siguran rad kosilice.

Prilikom podešavanja stroja pazite da vam se prsti ne zaglave između pokretnih dijelova reznog sklopa i fiksni dijelova stroja.

Prije odlaganja uvijek pričekajte da se stroj sasvim ohladi.

Prilikom održavanja reznog mehanizma uzmite u obzir da se rezni mehanizam može pomicati čak i kada je izvor napajanja isključen.

Preporučujemo nošenje štitnika za uši.

1.3 Dodatne sigurnosne napomene

1.3.1 Namjenska uporaba:

GARDENA Kosilica za travu namijenjena je za košenje trave u privatnim okućnicama i vrtovima.

Proizvod nije namijenjen za dugotrajan rad (profesionalni rad).



OPASNOST!

Opasnost od nanošenja tjelesnih ozljeda!

→ **Nemojte koristiti ovaj proizvod za rezanje grmlja, živica, šiblja i šipražja, za rezanje biljaka puzavica ili trave s krovova ili balkona, za usitnjavanje granja i graničica kao ni za poravnavanje neravnina na tlu.**

→ **Nemojte upotrebljavati proizvod na kosinama s nagibom većim od 20°.**

1.3.2 Dodatne sigurnosne napomene za električne sklopove



OPASNOST!

Zastoj rada srca!

Ovaj proizvod pri radu stvara elektromagnetno polje. Ono pod određenim okolnostima može utjecati na način rada aktivnih ili pasivnih medicinskih implantata. Kako bi se umanjila opasnost od nastanka situacija u kojima su moguće teške ili smrtonosne ozljede, osobama s medicinskim implantatima preporučujemo da se prije uporabe ovog proizvoda posavjetuju sa svojim liječnikom i proizvođačem implantata.

→ Ne smije se koristiti u okruženju u kom postoji opasnost od eksplozije.

→ Nemojte koristiti proizvod u slučaju kiše ili vlage.

To može uvećati opasnost od strujnog udara.

1.3.3 Dodatne napomene za osobnu sigurnost



OPASNOST!

Opasnost od gušenja!

Postoji opasnost od gutanja sitnih dijelova. Prilikom uporabe plastične vreće imajte na umu opasnost od gušenja kod male djece.

→ **Tijekom montaže držite malu djecu na dovoljnoj udaljenosti.**

→ Nemojte kositi travu tako što ćete povlačiti stroj prema sebi.

→ Prije skladištenja očistite ventilacijske ulaze četkom.

→ Nemojte posezati u otvore dok kosilica radi.

→ Nedovoljno snažne osobe ili osobe s invaliditetom trebale bi zatražiti nečiju pomoć za transport uređaja (zbog težine).

→ Nikada nemojte rastavljati proizvod više od onoga kakav je bio u stanju isporuke.

→ Nosite rukavice, neklizajuću obuću i zaštitu za oči.

→ Kosilicu za travu pokrenite samo ako je rukohvat montiran u uspravnom položaju.

→ Nemojte preoptereti kosilicu za travu.

→ Proizvodom nemojte rukovati ako ste umorni, bolesni ili pod utjecajem droga, alkohola ili lijekova.

2. MONTAŽA



OPASNOST!

Postoji opasnost od posjeklina nožem!

U slučaju nehotičnog pokretanja postoji opasnost od posjekotina.

→ Nosite zaštitne rukavice.

→ Pričekajte da se nož zaustavi.

→ Izvucite utikač iz utičnice.

2.1 Montaža upravljača [sl. A1]:

1. Obje poluge ⑤ preklopite prema van.
2. Okrenite oba prihvatnika ② u položaj za rukovanje.
3. Pritisnite obje poluge ⑤ o upravljač ①.
4. Izvijte oba prethodno montirana vijka ③ iz prihvatnika ②.
5. Gurnite upravljač ① u prihvatnike ②.
Uvjerite se da je upravljač utaknut do kraja te da su otvori na njemu poravnati s otvorima prihvatnika.
6. Oba vijka ③ ubacite u otvore na prihvatnicima ②.
7. Odvijačem zategnite oba vijka ③.
Uvjerite se da su vijci dobro zategnuti.

2.2 Pričvršćivanje kabela na upravljač [sl. A2]:

→ Pričvrstite kabel ④ stezaljkama ⑤ na upravljač ①.
Uvjerite se da kabel nije zaglavljn između upravljača i kosilice, jer se u suprotnom kabel može oštetiti.

2.3 Montaža vreće za travu [sl. A3]:

1. Najprije pritisnite jezičak ⑥ na obje spojnice ⑦ s donje strane vreće za travu ⑧ tako da spojevi čujno dosjednu.
Uvjerite se da su obje spojnice propisno dosjele.
2. Zatim stisnite jezičak ⑥ u spojnici ⑨ s bočne strane na vreći za travu ⑧ tako da spoj čujno dosjedne.
Uvjerite se da je spojnica propisno dosjela.
3. Naprije umetnite rukohvat vreće za travu ⑩ straga u poklopac vreće za travu ⑪.
4. Zatim utisnite rukohvat vreće za travu ⑩ s prednje strane u poklopac vreće za travu ⑪ tako da spojevi čujno dosjednu.
Uvjerite se da su sve spojnice propisno dosjele.

3. RUKOVANJE



OPASNOST!

Postoji opasnost od posjeklina nožem!

U slučaju nehotičnog pokretanja postoji opasnost od posjekotina.

→ Nosite zaštitne rukavice.

→ Pričekajte da se nož zaustavi.

→ Izvucite utikač iz utičnice.

3.1 Priključivanje kosilice za travu [sl. O1]:



POZOR!

Strujni udar!

Kako biste izbjegli oštećenja na utikaču, morate uvesti produžni kabel u učvršnik kabela.

→ Prije uključivanja uvucite produžni kabel u učvršnik kabela.

1. Natakните priključnicu ⑫ produžnog kabela ⑬ na utikač ⑭ na kosilici.
2. Postavite petlju s produžnim kabelom ⑬, uvucite petlju u učvršnik kabela ⑮ pa je zategnite.
3. Utaknite utikač produžnog kabela ⑬ u utičnicu.

3.2 Radni položaj:

→ Namjestite visinu upravljača tako da stojite uspravno dok koristite kosilicu.

3.2.1 Namještanje duljine upravljača [sl. O2]:

Duljinu upravljača možete prilagoditi svojoj tjelesnoj visini.

1. Otpustite obje matice ⑩.
2. Postavite upravljač ① na željenu duljinu.
3. Ponovo zategnite obje matice ⑩.

3.3 Namještanje visine rezanja [sl. O3]:

U rasponu od 35 do 65 mm moguće je namjestiti 4 različite visine rezanja.

3.3.1 Smanjenje visine rezanja:

→ Stisnite tipku ⑩ pa rukohvat ⑨ pritisnite naniže kako biste smanjili visinu rezanja.

3.3.2 Uvećanje visine rezanja:

→ Stisnite tipku ⑩ pa rukohvat ⑨ povucite naviše kako biste uvećali visinu rezanja.

3.4 Košenje s vrećom za travu [sl. O4]:



OPASNOST!

Postoji opasnost od posjeklina nožem!

- U slučaju nehotečajnog pokretanja postoji opasnost od posjekotina.
- Ne zahvaćajte rukama u otvor za izbacivanje.

3.4.1 Postavljanje vreće za travu na kosilicu:

1. Odignite zaštitni poklopac ⑩.
2. Umetnite vreću za travu ⑧ u kosilicu, držeći ju za rukohvat ⑩.
Uvjerite se da je vreća za travu dobro dosjela.
3. Pokrenite kosilicu.

3.4.2 Pražnjenje vreće za travu:

Prilikom košenja se otvara pokazivač napunjenosti ⑩. Ako se vreća za travu za vrijeme košenja zatvori, to znači da je napunjena.

1. Ako je vreća za travu ⑧ puna, zaustavite kosilicu.
2. Odignite zaštitni poklopac ⑩.
3. Izvadite vreću za travu držeći je za rukohvat ⑩.
4. Ispraznite vreću za travu ⑧.

3.5 Pokretanje/zaustavljanje kosilice [sl. O1/O5]:



OPASNOST!

Opasnost od nanošenja tjelesnih ozljeda!

- Postoji opasnost od ozljeda ako se proizvod prilikom otpuštanja pokretačke poluge ne zaustavi.
- Nemojte premošćivati sigurnosnu opremu niti prekidače.
- Nemojte npr. pričvršćivati pokretačku polugu za rukohvat.

3.5.1 Pokretanje kosilice:

Proizvod ima dvoručni sigurnosni element (pokretačka poluga i sigurnosna blokada) kojim se sprječava nehotečajno uključivanje.

1. Jednom rukom pritisnite sigurnosnu blokadu ⑩, a drugom povucite pokretačku polugu ⑩ ka rukohvatu.
Kosilica se pokreće.
2. Otpustite sigurnosnu blokadu ⑩.

3.5.2 Zaustavljanje kosilice:

Otpustite pokretačku polugu ⑩.
Kosilica se zaustavlja.

3.6 Savjeti za košenje:

3.6.1 Savjeti za rad s kosilicom:

Ako u otvoru za izbacivanje ima ostataka pokošenog materijala, povucite kosilicu oko 1 m unatrag, kako bi ti ostaci mogli ispasti van.

Kako bi se dobio njegovan izgled travnate površine, preporučujemo da je redovito kosite, najbolje jednom tjedno. Trava koja se redovito kosi postaje sve gušća.

Nakon duljih pauza u košenju (npr. tijekom godišnjeg odmora) počnite kositi najprije u jednom smjeru s najvećom visinom rezanja pa tek onda

pokosite poprijeko na željenu visinu rezanja. Ovim ćete spriječiti i eventualnu blokadu noža prevelikom količinom rezanog materijala.

Ako je to ikako moguće, kosite samo suhu travu. Ako je trava vlažna, rez će biti neravnomjeran.

4. ODRŽAVANJE



OPASNOST!

Postoji opasnost od posjeklina nožem!

- U slučaju nehotečajnog pokretanja postoji opasnost od posjekotina.
- Nosite zaštitne rukavice.
- Pričekajte da se nož zaustavi.
- Izvucite utikač iz utičnice.

4.1 Čišćenje kosilice:



OPASNOST!

Opasnost od nanošenja tjelesnih ozljeda!

- Opasnost od ozljeđivanja i rizik od oštećenja proizvoda.
- Nemojte prati proizvod u vodi niti pod mlazom vode (naročito ne mlazom vode pod visokim tlakom).
- Za čišćenje nemojte primjenjivati nikakve kemikalije, uključujući benzin i otapala. Njima se mogu uništiti važni plastični dijelovi.

Ventilacijski otvori moraju uvijek biti čisti.

→ Očistite gornji i donju stranu kosilice nakon svakog korištenja.

4.1.1 Čišćenje gornje strane kosilice:

1. Prebrišite gornju stranu kosilice vlažnom krpom.
2. Otvore za zrak čistite mekanom četkom (nemojte se koristiti oštrim predmetima).

4.1.2 Čišćenje donje strane kosilice [sl. M1]:

1. Pažljivo položite kosilicu na stranu.
2. Donju stranu, nož i otvor za izbacivanje ⑩ očistite mekanom četkom (nemojte se u tu svrhu koristiti oštrim predmetima).

4.1.3 Čišćenje vreće za travu:

→ Vreću za travu čistite mekanom četkom (nemojte se koristiti oštrim predmetima).

5. SKLADIŠTENJE

5.1 Stavljanje izvan funkcije:

Proizvod morate čuvati izvan domašaja djece.

1. Izvucite utikač iz utičnice.
2. Ispraznite vreću za travu.
3. Očistite kosilicu (vidi 4. ODRŽAVANJE).
4. Čuvajte kosilicu na suhom, zatvorenom mjestu zaštićenom od mraza.

5.1.1 Položaj za skladištenje koji štedi prostor [sl. S1]:

1. Objе poluge ⑩ preklomite prema van.
2. Preklomite upravljač ① naniže ka kosilici.
Uvjerite se da kabel nije zaglavljn između upravljača i kosilice, jer se u suprotnom kabel može oštetiti.
3. Pritisnite obje poluge ⑩ o upravljač ①.

6. OTKLANJANJE SMETNJI



OPASNOST!

Postoji opasnost od posjeklina nožem!

- U slučaju nehotečajnog pokretanja postoji opasnost od posjekotina.
- Nosite zaštitne rukavice.
- Pričekajte da se nož zaustavi.
- Izvucite utikač iz utičnice.

6.1 Zamjena noža:



OPASNOST!

Opasnost od nanošenja tjelesnih ozljeda!

Postoji opasnost od posjekotina ako je nož oštećen ili savijen, ako se zakreće ili izrađuje nepravilan rez.

→ Nemojte koristiti kosilicu ako je nož oštećen, savijen, ako se zakreće ili izrađuje nepravilan rez.

→ Nemojte naknadno oštритi nož.

GARDENA rezervne dijelove možete naručiti kod svog **distributera GARDENA** proizvoda ili od **GARDENA servisne službe**.

- Koristite isključivo originalne **GARDENA Rezervne noževe** **br. art. 4103**
- Zamjenu noža prepustite servisnoj službi tvrtke GARDENA ili ovlaštenoj trgovini GARDENA proizvoda.

6.2 Tablica grešaka:

Problem	Mogući uzrok	Pomoć
Kosilica se ne pokreće	Produžni kabel nije priključen ili je oštećen.	→ Priključite produžni kabel ili ga po potrebi zamijenite.
Motor je blokiran	Zapreka blokira motor.	→ Uklonite zapreku.
	Odobrana je premala visina rezanja.	→ Namjestite veću visinu rezanja.
Glasna buka, kosilica lupa	Vijci na motoru, dijelu za pričvršćenje ili na kućištu kosilice su otpušteni.	→ Ovlaštenoj trgovini GARDENA proizvoda ili GARDENA servisnoj službi prepustite zatezanje vijaka.
Kosilica radi neravnomjerno ili jako vibrira	Nož je oštećen ili tup.	→ Zamijenite nož.
	Vijak noža je otpušten.	→ Zategnite vijak noža.
	Nož je jako zaprljan.	→ Očistite kosilicu. Ako time niste riješili problem, obratite se GARDENA servisnoj službi.
Rez nije čist	Nož je tup ili oštećen.	→ Zamijenite nož.
	Odobrana je premala visina rezanja.	→ Namjestite veću visinu rezanja.

NAPOMENA:

Popravke prepustite samo stručnjacima servisnih centara tvrtke GARDENA ili specijaliziranim prodavačima koje je za to ovlastila GARDENA.

→ U slučaju drugih smetnji obratite se servisnom centru tvrtke GARDENA.

7. TEHNIČKI PODACI

Električna kosilica za travu	Jedinica	Vrijednost (br. art. 14637)
Nazivna snaga	W	1800
Napon mreže	V (AC)	230
Frekvencija mreže	Hz	50 / 60
Broj okretaja noža	okr./min	3500
Širina reza	cm	37
Namještanje visine rezanja (4 položaja)	mm	35 – 65
Volumen vreće za travu	l	45
Težina	kg	14,2
Razina zvučnog tlaka L_{pA} ¹⁾ Nepouzdanost k_{pA}	dB (A)	83 3
Razina zvučne snage L_{WA} ²⁾ : izmjerena/zajamčena Nepouzdanost k_{WA}	dB (A)	94 / 96 1,2
Vibracije šaka-ruka a_{vhw} ¹⁾ Nepouzdanost k_{vhw}	m/s ²	≤ 2,5 1,5

Mjerni postupak prema: ¹⁾ EN IEC 62841-4-3 ²⁾ RL 2000/14/EC / S.I. 2001 No.1701



NAPOMENA: Navedena vrijednost emisije vibracija izmjerena je sukladno normiranom postupku ispitivanja i može se primijeniti za usporedbu s nekim drugim elektroalatom. Ta se vrijednost također može primijeniti za privremenu procjenu izloženosti. Vrijednost emisije vibracija može varirati tijekom stvarne primjene elektroalata ovisno o načinu uporabe stroja. Iz sigurnosnih razloga nemojte raditi strojem dulje od 1 sata bez prekida.

8. PRIBOR/REZERVNI DIJELOVI

GARDENA Rezervni nož

Kao zamjena za otupjeli nož.

br. art. 4103

9. SERVIS

Adresa za kontakt navedena je na priloženom jamstvenom listu.

10. ODLAGANJE U OTPAD

10.1 Odlaganje kosilice u otpad

(prema Direktivi 2012/19/EU / S.I. 2013 br. 3113):



Nemojte odlagati proizvod u običan komunalni otpad. Morate ga zbrinuti sukladno važećim lokalnim propisima o zaštiti okoliša.

VAŽNO!

→ Neupotrebljiv proizvod predajte lokalnom reciklažnom odlagalištu.

sr/bs Baterijska kosilica za travu

1. BEZBEDNOSNE NAPOMENE	80
2. MONTAŽA	82
3. RUKOVANJE	82
4. ODRŽAVANJE	83
5. SKLADIŠTENJE	83
6. OTKLANJANJE GREŠAKA	83
7. TEHNIČKI PODACI	84
8. PRIBOR/REZERVNI DELOVI	84
9. SERVIS	84
10. ODLAGANJE U OTPAD	84

Prevod originalnog uputstva.

1. BEZBEDNOSNE NAPOMENE

1.1 Tumačenje simbola:



Pročitajte uputstvo za rad.

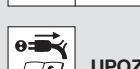

UPOZORENJE – Oprez od predmeta koji se izbacuju – sve druge osobe moraju biti na bezbednoj udaljenosti.



UPOZORENJE – Izvucite strujni utikač pre radova održavanja ili ako je strujni kabl oštećen.



UPOZORENJE – Držite strujni kabl što dalje od sečiva.



UPOZORENJE – Držite šake i stopala dovoljno daleko od sečiva. Sečiva se nakon isključivanja motora i dalje kreću.



UPOZORENJE – Izvadite bateriju pre radova održavanja.



UPOZORENJE – Uklonite blokirni mehanizam pre radova održavanja.



UPOZORENJE – Aktivirajte blokirni mehanizam pre radova održavanja.

1.2 Opšte bezbednosne napomene

1.2.1 Opšte bezbednosne napomene za mašine



UPOZORENJE!

Pročitajte sve bezbednosne napomene, instrukcije, ilustracije i tehničke podatke priložene uz ovu mašinu.

Propusti kod pridržavanja bezbednosnih napomena i instrukcija mogu dovesti do električnog udara ili izbijanja požara odnosno ozbiljnih povreda.

Sačuvajte sve bezbednosne napomene i instrukcije za kasnije. Pojam „Mašina“ koji se koristi u bezbednosnim napomenama odnosi se na mašine koji se napajaju sa strujne mreže (putem kabela) ili rade na baterijski pogon (bez kabela).

1) Bezbednost na radnom mestu

a) Pobrinite se da Vaše radno okruženje bude čisto i dobro osvetljeno. Nered ili nedovoljna osvetljenost radnog okruženja mogu dovesti do nesrećnih slučajeva.

b) Nemojte da radite mašinom u zonama u kojima postoji opasnost od eksplozije, odnosno u kojima se nalaze zapaljive tečnosti, gasovi ili prašina. Mašine mogu varničanjem da zapale prašinu ili isparenja.

c) Pobrinite se da se tokom upotrebe mašine deca i druge osobe nalaze na bezbednoj udaljenosti. Odlučavanje pažnje može dovesti do gubitka kontrole nad mašinom.

2) Bezbednost pri radu s električnom strujom

a) Utikač za priključenje mašine an električnu mrežu mora da odgovara utičnici. Utikač ni na koji način ne sme da se menja. Ne koristite adapter-ske utikače s mašinama koje imaju zaštitno uzemljenje. Nemodifikovani utikači i odgovarajuće utičnice smanjuju rizik od strujnog udara

b) Izbegavajte kontakt telom s uzemljenim površinama kao što su cevi, grejna tela, pećnice i frižideri. Ako vam je telo uzemljeno, postoji povišeni rizik od strujnog udara.

c) Mašine nemojte izlagati kiši ili vlazi.

Prodiranje vode u mašinu povećava rizik od strujnog udara.

d) Priključni kabl nemojte da koristite nenamenski, na primer kako biste mašinu nosili ili kačili ili za izvlačenje utikača iz utičnice. Zaštitite kabl od visokih temperatura, ulja, oštirih ivica kao i od pokretnih delova mašine. Oštećeni ili upleteni kabl povećava rizik od strujnog udara

e) Kad mašinom radite na otvorenom, koristite samo produžne kablove koji se mogu koristiti na otvorenom. Upotreba produžnog kabela prikladnog za rad na otvorenom smanjuje rizik od strujnog udara.

f) Ukoliko ne možete da izbegnete upotrebu mašine u vlažnom okruženju, koristite zaštitni uređaj diferencijalne struje. Korišćenje zaštitnog uređaja diferencijalne struje smanjuje rizik od strujnog udara.

3) Lična bezbednost

a) Budite pažljivi, pazite na ono što radite, a radu sa mašinom pristupajte racionalno. Mašinu ne koristite ako ste umorni ili pod uticajem narkotika, alkohola ili lekova. Samo jedan trenutak nesmotrenosti i nepažnje pri korišćenju mašine može dovesti do ozbiljnih povreda.

b) Koristite opremu i sredstva za ličnu zaštitu na radu i uvek nosite zaštitne naočare.

Nošenje sredstava za ličnu zaštitu na radu, poput respiratorne maske, neključajuće sigurnosne obuće, zaštitne kacige ili antifona, zavisno od vrste i načina upotrebe mašine, smanjuje rizik od povreda.

c) Izbegavajte nehotično puštanje u rad. Uverite se da je mašina isključena pre nego što je priključite na električnu mrežu odnosno na baterijsko napajanje, a posebno pre nego što je uzimate i premeštate. Mogući su nesrećni slučajevi ako prilikom nošenja mašine držite prst na prekidaču ili ako priključite uključenu mašinu na mrežu.

d) Pre uključivanja mašine uklonite alate za podešavanje i ključeve za odvijanje. Komad alata ili ključ, ako se nađu u rotirajućem delu mašine, mogu izazvati povrede.

e) Izbegavajte neprirodan položaj tela. Zauzmite siguran stav i položaj pri radu i u svakom trenutku budite u ravnoteži. Na taj način ćete imati bolju kontrolu nad mašinom u neočekivanim situacijama.

f) Nosite prikladnu odeću. Nemojte nositi široku odeću niti nakit. Držite kosu, odeću i rukavice na bezbednoj udaljenosti od pokretnih, rotirajućih delova uređaja. Pokretni delovi uređaja mogu da zahvate delove široke odeće, nakit ili dugu kosu.

g) Ako na uređaj mogu da se montiraju dodaci za usisavanje i sakupljanje prašine, priključite ih i koristite na ispravan način. Korišćenjem uređaja za usisavanje prašine smanjuje se opasnost od oštećenja koja mogu nastati zbog delovanja prašine.

h) Ne dozvolite da Vas uljuljka lažni osećaj sigurnosti i nemojte zamerivati sigurnosna pravila koja se odnose na mašinu čak ni kada ste se, nakon višekratne upotrebe, upoznali s radom mašine. Nemarno rukovanje može u trenutku dovesti do teških povreda.

4) Način primene i rad sa mašinom

4) Način primene i rad sa mašinom

a) Ne preopterećujte mašinu. Za svoje radove koristite mašinu koja je upravo za to i namenjena. Odgovarajućom mašinom i u propisanoj oblasti opterećenja, radićete bolje i bezbednije.

b) Nemojte da koristite mašinu čiji je prekidač neispravan. Mašina koja više ne može da se uključi ili isključi je opasna i treba da se popravi.

c) Izvucite utikač iz utičnice i/ili izvadite punjivu bateriju pre nego što započnete sa podešavanjem mašine, zamenom rezervnih delova ili pre nego što mašinu sklonite na stranu. Ove mere predostrožnosti sprečavaju nehotično uključivanje i pokretanje mašine.

d) Mašine koje ne koristite čuvajte van domašaja dece. Osobama koje nisu upoznate sa načinom upotrebe ili koje nisu pročitale ovo uputstvo nemojte da dozvolite da koriste mašinu. Mašine su opasne ako ih koriste neiskusne osobe.

e) O mašinama se brinite sa pažnjom. Proverite da li pokretni delovi rade besprekorno odnosno da ne zapinju, da nisu polomljeni ili oštećeni tako da to može da utiče na ispravan rad mašine. Pre upotrebe mašine pobrinite se da se eventualno oštećeni delovi poprave. Uzrok mnogobrojnim nesrećama pri radu jeste slabo ili nedovoljno održavanje mašine.

f) Rezne alate održavajte oštirim i čistim. Propisno održavani rezni alati sa oštirim sečivima ne mogu tako brzo da blokiraju i njima se jednostavnije rukuje.

g) Koristite mašinu, pribor, alate i drugo u skladu sa ovim uputstvom. Pritom uzmite u obzir uslove rada kao i radnje koje nameravate da izvršite. Upotreba mašine za svrhe za koje nije predviđena može da dovede do opasnih situacija.

h) Pobrinite se da ručke i rukohvati budu čisti i bez tragova ulja ili masti. Klizave ručke i rukohvati otežavaju bezbedno vođenje i kontrolu nad mašinom u neočekivanim situacijama.

5) Servis

Popravke mašine prepustite isključivo kvalifikovanom stručnom osoblju uz primenu isključivo originalnih rezervnih delova. Na taj način ćete da osigurate da se održi trajna sigurnost mašine.

5) Servis

Popravke mašine prepustite isključivo kvalifikovanom stručnom osoblju uz primenu isključivo originalnih rezervnih delova. Na taj način ćete da osigurate da se održi trajna sigurnost mašine.

1.2.2 Bezbednosne napomene za kosilice za travu

a) Nemojte raditi kosilicom za travu kada je vreme loše, a naročito ne za vreme oluje. Time se smanjuje opasnost od udara groma.

b) Temeljno pretražite oblast dometa kosilice i iz nje udaljite sve divlje životinje. Mašina u pokretu bi mogla da ih povredi.

c) Temeljno pretražite oblast dometa kosilice i iz nje uklonite svo kamenje, korenje, žice, kosti i druga strana tela. Uskovitlani predmeti mogu da izazovu povrede.

d) Uverite se pre upotrebe mašine da nož kosilice i rezni mehanizam nisu istrošeni niti oštećeni. Istrošene ili oštećene komponente uvećavaju opasnost od povreda.

e) Pre upotrebe proverite da li na strujnom kابلu i svim produžnim kablom ima naznaka oštećenosti ili dotrajalosti. Ukoliko se strujni kabl tokom rada ošteti ili pohaba, isključite mašinu i nemojte dodirivati kabl pre nego što izvučete strujni utikač. Oštećen strujni ili produžni kabl može da izazove strujni udar, požar i/ili ozbiljne povrede.

f) Redovno proveravajte da li je posuda za sakupljanje trave pohabana ili istrošena. Pohabana ili istrošena posuda za sakupljanje trave uvećava opasnost od povreda.

g) Ostavite štitnike na svom mestu. Štitnici moraju da bude spremni za upotrebu i propisno pričvršćeni. Neučvršćeni, oštećeni ili nepropisno postavljeni štitnici mogu da prouzrokuju povrede.

h) Održavajte otvore za ulaz vazduha čistim od naslaga. Blokiranje otvora za usisavanje vazduha i naslage mogu dovesti do pregrevanja i opasnosti od požara.

i) Pri radu mašine uvek nosite neključujuću sigurnosnu obuću. Nemojte nikada raditi bosim niti u otvorenim sandalima. Time smanjujete opasnost od povredavanja stopala pri kontaktu s rotirajućim nožem kosilice.

j) Pri radu mašine uvek nosite duge pantalone. Ako vam koža nije pokrivena, mogućnost povreda u slučaju izletanja predmeta je mnogo veća.

k) Nemojte raditi mašinom po mokroj travi. Uvek hodate, nemojte nikada trčati. Time smanjujete opasnost od proklizavanja i pada, što bi moglo dovesti do povreda.

l) Nemojte raditi mašinom po strmim nagibima. Time se smanjuje rizik od gubitka kontrole, klizanja i pada, što bi moglo dovesti do povreda.

m) Pobrinite se da imate siguran oslonac kada radite na nagibima; na obroncima uvek kosite popreko, nikada uzbrdo ili nizbrdo i budite oprezni kada menjate smer rada. Time se smanjuje rizik od gubitka kontrole, klizanja i pada, što bi moglo dovesti do povreda.

n) Budite posebno oprezni kada kosite hodajući unazad ili vučete mašinu ka sebi. Time se smanjuje rizik od kontakta sa stopalima ili nogama.

o) Udaljite strujni kabl od sečiva za košenje. Oštećeni strujni kabl može da izazove strujni udar, požar i/ili ozbiljne povrede.

p) Isključite kosilicu i izvucite strujni utikač ukoliko se strujni kabl zaglavi ili je oštećen. Zaglavljivi ili oštećeni kablovi uvećavaju rizik od strujnog udara.

q) Nemojte dodirivati sečiva niti druge opasne delove u pokretu. Time ćete umanjiti rizik od povreda na pokretnim delovima.

r) Pre uklanjanja zaglavljene materijala ili čišćenja mašine, proverite da li su svi prekidači isključeni i strujni utikač izvučen. Neočekivano pokretanje mašine može da izazove teške povrede.

Zaustavite rezni sklop kada naginjete mašinu u svrhu transporta, prelazite preko netravnatih površina ili dovezite ili odvozite mašinu sa mesta korišćenja.

Nemojte naginjati mašinu prilikom pokretanja motora osim ako mora biti nagnuta kako bi mogla da se pokrene. U tom slučaju nemojte naginjati mašinu više nego što je neophodno i podignite samo deo koji je najudaljeniji od vas.

Zaustavite mašinu, izvucite utikač iz utičnice i uverite se da su se svi pokretni delovi zaustavili:

– Nakon što udarite u neki predmet proverite da li je mašina pritom oštećena i popravite je pre ponovne upotrebe.

– Ako mašina počne neobičajeno da vibrira, odmah proverite da li ima oštećenja, zamenite ili popravite sve oštećene delove, proverite i zategnite sve labave komponente.

Redovno održavajte kosilicu. *Time se produžava vek trajanja kosilice.*

Koristite samo rezervne delove koje preporučuje GARDENA.

Siguran rad kosilice može samo tako biti zagarantovan.

Prilikom podešavanja mašine pazite da vam se prsti ne zaglave između pokretnih delova reznog sklopa i fiksnih delova mašine.

Pre odlaganja uvek sačekajte da se mašina sasvim ohladi.

Prilikom održavanja reznog mehanizma uzмите u obzir to da se on može pomerati čak i kada je izvor napajanja isključen.

Preporučujemo da nosite opremu za zaštitu slušnih organa.

1.3 Dodatne bezbednosne napomene

1.3.1 Namenska upotreba:

GARDENA Kosilica za travu namenjena je za košenje trave u privatnim okućnicama i baštama.

Proizvod nije namenjen za dugotrajnu upotrebu (profesionalni rad).



OPASNOST!

Opasnost od telesnih povreda!

→ **Nemojte koristiti ovaj proizvod za rezanje grmlja, živica, šiblja i šipražja, za rezanje biljaka puzavica ili trave sa krovova ili balkona, za usitnjavanje granja i grancica kao ni za poravnavanje neravnina na tlu.**

→ **Nemojte upotrebljavati proizvod na kosinama sa nagibom većim od 20°.**

1.3.2 Dodatne bezbednosne napomene za električne sklopove



OPASNOST!

Zastoj rada srca!

Oko proizvoda se tokom rada stvara elektromagnetsko polje. Pod određenim okolnostima ono može da utiče na način rada aktivnih ili pasivnih medicinskih implantata. Kako bi se umanjila opasnost od nastanka situacija u kojima su moguće teške ili čak smrtonosne povrede, osobama sa medicinskim implantatima preporučujemo da se pre korišćenja ovog uređaja posavetuju sa svojim lekarom i proizvođačem implantata.

→ Ne sme da se koristi u okruženju u kom postoji opasnost od eksplozije.

→ Nemojte koristiti proizvod u slučaju kiše ili vlage.

To može uvećati opasnost od strujnog udara.

1.3.3 Dodatne napomene za ličnu bezbednost



OPASNOST!

Opasnost od gušenja!

Sitniji delovi mogu lako da se progutaju. Postoji opasnost od gušenja male dece plastičnom kesom.

→ **Tokom montaže držite malu decu na dovoljnoj udaljenosti.**

→ Nemojte da kosite travu tako što ćete da vučete mašinu ka sebi.

→ Pre skladištenja očistite ventilacione ulaze četkom.

→ Dok kosilica radi, nemojte posezati u otvore.

→ Nedovoljno snažne osobe ili osobe s invaliditetom bi trebalo da zatraže nečiju pomoć za transport uređaja (zbog težine).

→ Nikada nemojte da rastavljate proizvod više od onoga kakav je bio u stanju isporuke.

→ Nosite rukavice, neklizajuću obuću i zaštitu za vid.

→ Kosilicu za travu pokrenite samo ako je ručka montirana u uspravnom položaju.

→ Nemojte da preopterite kosilicu za travu.

→ Proizvodom nemojte da rukujete onda kada ste umorni, bolesni ili pod dejstvom droga, alkohola ili lekova.

7. Odvijačem zategnite oba vijka ③.

Uverite se da su vijci dobro zategnuti.

2.2 Pričvršćivanje kabla na upravljač [sl. A2]:

→ Pričvrstite kabl ④ stezaljkama ⑤ na upravljač ①.

Uverite se da kabl nije zaglavljen između upravljača i kosilice, jer se u suprotnom kabl može oštetiti.

2.3 Montaža vreće za travu [sl. A3]:

1. Najpre pritisnite jezičak ⑥ na oba priključka ⑦ s donje strane vreće za travu ⑧ tako da se spojevi čujno uglave.

Uverite se da su oba priključka dosela.

2. Pritisnite potom jezičak ⑥ u priključku ⑨ s bočne strane na vreći za travu ⑧ tako da se spoj čujno uglati.

Uverite se da je priključak doseo.

3. Prvo umetnite ručku vreće za travu ⑩ pozadi u poklopac vreće za travu ⑪.

4. Potom ručku vreće za travu ⑩ s prednje strane utisnite u poklopac vreće za travu ⑪ tako da spojevi čujno dosednu.

Uverite se da su svi priključci doseli.

3. RUKOVANJE



OPASNOST!

Postoji opasnost od posekotina sečivom!

U slučaju nehotičnog pokretanja postoji opasnost od posekotina.

→ Nosite zaštitne rukavice.

→ Sačekajte da se sečivo zaustavi.

→ Izvucite utikač iz utičnice.

3.1 Priklučivanje kosilice za travu [sl. O1]:



PAŽNJA!

Strujni udar!

Da biste izbegli oštećenja na utikaču, morate uvesti produžni kabl u učvršnik kabla.

→ Pre rada uvucite produžni kabl u učvršnik kabla.

1. Natakните priključnicu ⑫ produžnog kabla ⑬ na utikač ⑭ na kosilici.

2. Postavite petlju s produžnim kablom ⑬, uvucite petlju u učvršnik kabla ⑮ pa je zategnite.

3. Utakните utikač produžnog kabla ⑬ u utičnicu.

3.2 Radni položaj:

→ Nameštite visinu upravljača tako da stojite uspravno dok koristite kosilicu.

3.2.1 Podešavanje dužine upravljača [sl. O2]:

Dužina upravljača može da se prilagoditi vašoj telesnoj visini.

1. Otpustite obe navrtke ⑯.

2. Postavite upravljač ① na željenu dužinu.

3. Ponovo zategnite obe navrtke ⑯.

3.3 Nameštanje visine rezanja [sl. O3]:

U rasponu od 35 do 65 mm možete birati između 4 različite visine rezanja.

3.3.1 Smanjenje visine rezanja:

→ Pritisnite taster ⑰ pa ručku ⑱ pritisnite naniže kako biste smanjili visinu rezanja.

3.3.2 Uvećanje visine rezanja:

→ Pritisnite taster ⑰ pa ručku ⑱ povucite naviše kako biste uvećali visinu rezanja.

3.4 Košenje s vrećom za travu [sl. O4]:



OPASNOST!

Postoji opasnost od posekotina sečivom!

U slučaju nehotičnog pokretanja postoji opasnost od posekotina.

2. MONTAŽA



OPASNOST!

Postoji opasnost od posekotina sečivom!

U slučaju nehotičnog pokretanja postoji opasnost od posekotina.

→ Nosite zaštitne rukavice.

→ Sačekajte da se sečivo zaustavi.

→ Izvucite utikač iz utičnice.

2.1 Montaža upravljača [sl. A1]:

1. Obe poluge ⑤ preklomite prema spolja.

2. Okrenite oba prihvatnika ② u položaj za rukovanje.

3. Pritisnite obe poluge ⑤ o upravljač ①.

4. Izvijte oba prethodno montirana vijka ③ iz prihvatnika ②.

5. Gurnite upravljač ① u prihvatnike ②.

Uverite se da je upravljač uvučen do kraja i da su otvori na njemu poravnati sa otvorima prihvatnika.

6. Oba vijka ③ ubacite u otvore na prihvatnicima ②.

→ Ne zahvatajte rukama u otvor za izbacivanje.

3.4.1 Postavljanje vreće za travu na kosilicu:

1. Odignite zaštitni poklopac (17).
2. Umetnite vreću za travu (8) u kosilicu, držeći je za ručku (10).
Uverite se da je vreća za travu dobro dosela.
3. Pokrenite kosilicu.

3.4.2 Pražnjenje vreće za travu:

Pokazivač napunjenosti (30) se otvara u toku košenja. Ako se vreća za travu za vreme košenja zatvori, to znači da je napunjena.

1. Ako je vreća za travu (8) puna, zaustavite kosilicu.
2. Odignite zaštitni poklopac (17).
3. Izvadite vreću za travu držeći je za ručku (10).
4. Ispraznite vreću za travu (8).

3.5 Pokretanje/zaustavljanje kosilice [sl. O1/O5]:



OPASNOST!

Opasnost od telesnih povreda!

Postoji opasnost od povreda ako se proizvod prilikom otpuštanja pokretačke poluge ne zaustavi.

- Nemojte premošćavati sigurnosnu opremu niti prekidače.
- Nemojte npr. pričvršćivati pokretačku polugu za ručku.

3.5.1 Pokretanje kosilice:

Proizvod ima dvoručni sigurnosni element (pokretačka poluga i sigurnosna blokada) koji sprečava njegovo nehotično uključivanje.

1. Jednom rukom pritisnite sigurnosnu blokadu (21), a drugom povucite pokretačku polugu (22) u pravcu ručke.
Kosilica se pokreće.
2. Otpustite sigurnosnu blokadu (21).

3.5.2 Zaustavljanje kosilice:

- Otpustite pokretačku polugu (22).
Kosilica se zaustavlja.

3.6 Saveti za košenje:

3.6.1 Saveti za korišćenje kosilice:

Ukoliko u otvoru za izbacivanje ima ostataka pokošenog materijala, povucite kosilicu oko 1 m unazad, kako bi mogli da ispadnu.

Kako bi se dobio negovan izgled travnate površine, preporučujemo da je kosite redovno, po mogućstvu jednom sedmično. Trava koja se redovno kosi postaje sve gušća.

Nakon dužih pauza u košenju (npr. tokom odmora) počnite najpre da kosite s najvećom visinom rezanja u jednom smeru pa tek onda popreko na željenu visinu rezanja. Ovim ćete sprečiti i eventualnu blokadu sečiva prevelikom količinom odsečenog materijala.

Ako je ikako moguće, kosite travu samo po suvom vremenu. Ako je trava vlažna, rez će biti neravnomeran.

4. ODRŽAVANJE



OPASNOST!

Postoji opasnost od posekotina sečivom!

U slučaju nehotičnog pokretanja postoji opasnost od posekotina.

- Nosite zaštitne rukavice.
- Sačekajte da se sečivo zaustavi.
- Izvucite utikač iz utičnice.

4.1 Čišćenje kosilice:



OPASNOST!

Opasnost od telesnih povreda!

Opasnost od povreda i rizik od oštećenja proizvoda.

- Nemojte prati proizvod u vodi niti pod mlazom vode (naročito ne mlazom vode pod visokim pritiskom).

→ Za čišćenje nemojte da koristite nikakve hemikalije kao što su benzin i rastvarači. Neki od njih mogu da unište važne plastične delove.

Ventilacioni otvori moraju uvek da budu čisti.

→ Nakon svakog korišćenja očistite i gornju i donju stranu kosilice.

4.1.1 Čišćenje gornje strane kosilice:

1. Prebrišite gornju stranu kosilice vlažnom krpom.
2. Otvore za vazduh čistite mekanom četkom (nemojte da koristite oštre predmete).

4.1.2 Čišćenje donje strane kosilice [sl. M1]:

1. Pažljivo položite kosilicu na stranu.
2. Donju stranu, sečivo i otvor za izbacivanje (23) čistite mekanom četkom (nemojte da koristite oštre predmete).

4.1.3 Čišćenje vreće za travu:

→ Vreću za travu čistite mekanom četkom (nemojte da koristite oštre predmete).

5. SKLADIŠTENJE

5.1 Za vreme nekorišćenja:

Proizvod morate da čuvate van domašaja dece.

1. Izvucite utikač iz utičnice.
2. Ispraznite vreću za travu.
3. Očistite kosilicu (vidi 4. ODRŽAVANJE).
4. Kosilicu čuvajte u suvom, zatvorenom prostoru zaštićenom od mraza.

5.1.1 Položaj za skladištenje koji štedi prostor [sl. S1]:

1. Obe poluge (5) preklopite prema spolja.
2. Preklopite upravljač (1) naniže ka kosilici.
Uverite se da kabl nije zaglavljen između upravljača i kosilice, jer se u suprotnom kabl može oštetiti.
3. Pritisnite obe poluge (5) o upravljač (1).

6. OTKLANJANJE GREŠAKA



OPASNOST!

Postoji opasnost od posekotina sečivom!

U slučaju nehotičnog pokretanja postoji opasnost od posekotina.

- Nosite zaštitne rukavice.
- Sačekajte da se sečivo zaustavi.
- Izvucite utikač iz utičnice.

6.1 Zamena sečiva:



OPASNOST!

Opasnost od telesnih povreda!

Postoji opasnost od posekotina ako je sečivo oštećeno ili zakrivljeno, loše izbalansirano ili sa hrapavom oštricom.

- Nemojte da koristite kosilicu ako joj je sečivo oštećeno ili zakrivljeno, loše izbalansirano ili sa hrapavom oštricom.
- Nemojte da oštrite sečivo.

Rezervne delove proizvođača **GARDENA** možete nabaviti kod svog distributera **GARDENA** proizvoda ili od **servisne službe** preduzeća **GARDENA**.

1. Koristite isključivo originalna **GARDENA Rezervna sečiva art. 4103**
2. Zamenu sečiva prepustite servisnoj službi preduzeća **GARDENA** ili ovlašćenog trgovini **GARDENA** proizvoda.

6.2 Tabela grešaka:

Problem	Mogući uzroci	Pomoć
Kosilica se ne pokreće	Produžni kabl nije priključen ili je oštećen.	→ Priključite produžni kabl ili ga po potrebi zamenite

Problem	Mogući uzroci	Pomoć
Motor je blokiran	Prepreka blokira motor.	→ Uklonite prepreku.
	Odabrana je premala visina rezanja.	→ Podesite veću visinu rezanja.
Glasna buka, kosilica klapara	Vijci na motoru, delu za pričvršćenje ili na kućištu kosilice su otpušteni.	→ Ovlašćenoj trgovini GARDENA proizvođača ili GARDENA servisnoj službi prepustite zatezanje vijaka.
Kosilica radi neravnomerno ili jako vibrira	Sečivo je oštećeno ili tupo.	→ Zamenite sečivo.
	Vijak za sečivo je otpušten.	→ Zategnite vijak za sečivo.
	Sečivo je jako zaprljano.	→ Čistite kosilicu. Ako na taj način ne otklonite problem, obratite se servisnoj službi preduzeća GARDENA.
Rez nije čist	Sečivo je tupo ili oštećeno.	→ Zamenite sečivo.
	Odabrana je premala visina rezanja.	→ Podesite veću visinu rezanja.

NAPOMENA:

Popravke prepustite samo stručnjacima servisnih centara preduzeća GARDENA ili specijalizovanim prodavcima koje je u tu svrhu ovlastila GARDENA.

→ U slučaju drugih smetnji obratite se servisnom centru preduzeća GARDENA.

7. TEHNIČKI PODACI

Električna kosilica za travu	Jedinica	Vrednost (art. 14637)
Nominalna snaga	W	1800
Napon el. mreže	V (AC)	230
Frekvencija el. mreže	Hz	50 / 60
Broj obrtaja sečiva	obr./min	3500
Širina reza	cm	37
Podešavanje visine rezanja (4 položaja)	mm	35 – 65
Zapremina vreće za travu	l	45
Težina	kg	14,2
Nivo zvučnog pritiska $L_{pA}^{1)}$ Nepouzdanost k_{pA}	dB (A)	83 3
Nivo zvučne snage $L_{WA}^{2)}$: izmeren/garantovan Nepouzdanost k_{WA}	dB (A)	94 / 96 1,2
Vibracije šaka-ruka $a_{vhw}^{1)}$ Nepouzdanost k_{vhw}	m/s^2	$\leq 2,5$ 1,5

Merni postupak prema: ¹⁾ EN IEC 62841-4-3 ²⁾ RL 2000/14/EC / S.I. 2001 No.1701



NAPOMENA: Navedena vrednost emisije vibracija izmerena je u skladu sa miranim postupkom ispitivanja i može da se koristi za poređenje sa nekim drugim elektroalatom. Ta vrednost takođe može da se koristi za privremenu procenu izloženosti. Vrednost emisije vibracija može da varira tokom stvarne primene elektroalata u zavisnosti od toga kako se mašina koristi. Iz bezbednosnih razloga bi trebalo da radite mašinom najviše 1 sat bez prekida.

sr/
bs

uk

8. PRIBOR/REZERVNI DELOVI

GARDENA Rezervno sečivo Kao zamena za tupo sečivo. art. 4103

9. SERVIS

Obratite se na adresu koju ćete naći na garantnom listu.

10. ODLAGANJE U OTPAD

10.1 Odlaganje kosilice u otpad

(u skladu sa Direktivom 2012/19/EU / S.I. 2013 br. 3113):



Proizvod ne sme da se baci u običan komunalni otpad. Morate da ga odložite u skladu sa važećim lokalnim propisima o zaštiti životne sredine.

VAŽNO!

→ Rashodovan proizvod predajte lokalnom reciklažnom odlagalištu.

uk Акумуляторна газонокосарка

1. ВКАЗІВКИ З ТЕХНІКИ БЕЗПЕКИ	84
2. МОНТАЖ	86
3. ОБСЛУГОВУВАННЯ	86
4. ДОГЛЯД	87
5. ЗБЕРІГАННЯ	87
6. УСУНЕННЯ НЕСПРАВНОСТЕЙ	87
7. ТЕХНІЧНІ ХАРАКТЕРИСТИКИ	88
8. КОМПЛЕКТУЮЧІ/ЗАПЧАСТИНИ	88
9. СЕРВІСНЕ ОБСЛУГОВУВАННЯ	88
10. УТИЛІЗАЦІЯ	88

Це переклад оригіналу інструкції.

1. ВКАЗІВКИ З ТЕХНІКИ БЕЗПЕКИ

1.1 Пояснення символів:



Прочитайте інструкцію з експлуатації.



ЗАСТЕРЕЖЕННЯ – Остерігайтеся вилітаючих предметів – тримайте сторонніх подалі.



ЗАСТЕРЕЖЕННЯ – Перед проведенням робіт з технічного обслуговування або у разі пошкодження кабелю живлення вийміть вилку з розетки.



ЗАСТЕРЕЖЕННЯ – Тримайте кабель живлення подалі від ріжучих пристроїв.



ЗАСТЕРЕЖЕННЯ – Тримайте руки й ноги подалі від ріжучих пристроїв. Ріжучі пристрої продовжують працювати після вимкнення мотора.



ЗАСТЕРЕЖЕННЯ – Перед проведенням робіт з технічного обслуговування від'єднайте акумуляторну батарею.



ЗАСТЕРЕЖЕННЯ – Перед проведенням робіт з технічного обслуговування видавіть блокувальний пристрій.



ЗАСТЕРЕЖЕННЯ – Перед проведенням робіт з технічного обслуговування ввімкніть блокувальний пристрій.

1.2 Загальні вказівки з техніки безпеки

1.2.1 Загальні вказівки з техніки безпеки для машин



ЗАСТЕРЕЖЕННЯ!

Ознайомтесь з усіма вказівками з техніки безпеки, інструкціями, зображеннями та технічними характеристиками, що входять до комплекту постачання цієї машини. Недбалість при дотриманні вказівок з техніки безпеки та інструкцій може призвести до ураження електричним струмом, пожежі та/або важких травм.

Усі вказівки з техніки безпеки та інші інструкції слід надійно зберігати на майбутнє.

Термін «машина», що використовується у вказівках з техніки безпеки, стосується машин, які працюють від електромережі (з кабелем живлення) або машин, які працюють на акумуляторі (без кабелю живлення).

1) Безпека на робочому місці

а) Підтримуйте порядок на робочому місці. Робоче місце повинно бути добре освітлене. Безлад на робочому місці або погано освітлені місця роботи можуть призвести до нещасних випадків.

б) Не використовуйте машину у вибухонебезпечних місцях, де знаходяться горючі рідини, гази або пил.

Машини виробляють іскру, яка може підпалити пил або пари.

в) При використанні машини тримайте на відстані дітей та інших осіб. Ви можете відволіктися і втратити контроль над машиною.

2) Електробезпека

а) Штепсельна вилка машини повинна підходити до розетки. Ні в якому разі не модифікуйте вилку. Не використовуйте вилки-перехідники разом із заземленими машинами. Немодифіковані вилки і відповідні розетки знижують ризик ураження електричним струмом.

б) Уникайте контакту тіла з заземленими поверхнями, такими як труби, батареї опалення, плити та холодильники. Існує підвищений ризик враження електричним струмом, якщо Ваше тіло заземлене.

в) Не допускайте потрапляння дощової води або вологи на машину. Проникнення води в машину підвищує ризик ураження електричним струмом.

г) Не використовуйте з'єднувальний кабель не за призначенням, наприклад, щоб переносити, підвішувати машину або витягувати штекер з розетки. Тримайте кабель подалі від джерел тепла, мастила, гострих країв або рухомих деталей машини. Пошкоджені або заплутані кабелі підвищують ризик ураження електричним струмом.

д) Якщо ви працюєте з машиною просто неба, використовуйте тільки кабелі-подовжувачі, призначені для зовнішніх робіт.

Використання подовжувача, призначеного для робіт під відкритим небом, зменшує ризик ураження електричним струмом.

е) Якщо не можна уникнути експлуатації машини в умовах вологості, використовуйте автоматичний вимикач. Застосування автоматичного запобіжного вимикача зменшує ризик ураження електричним струмом.

3) Безпека людей

а) Будьте уважні, слідкуйте за тим, що Ви робите і керуйтеся здоровим глуздом при експлуатації машини. Не використовуйте машину, коли Ви стомлені або перебуваєте під впливом наркотиків, алкоголю або лікарських засобів. Одна мить неувважності при використанні машини може призвести до серйозних травм.

б) Одягайте засоби індивідуального захисту і завжди захисні окуляри.

Носіння засобів індивідуального захисту таких, як респіратор, нековзне безпечне взуття, шолом або засоби захисту органів слуху, в залежності від виду та використання машини, зменшують ризик отримання травм.

в) Уникайте ненавмисного введення в експлуатацію. Переконайтеся, що машина відключена, перед тим як Ви її підключите до джерела живлення та/або акумулятора, будете піднімати її чи транспортувати. Якщо при перенесенні машини Ви тримаєте палець на перемикачі або підключаєте машину до електроживлення у положенні «включено», то це може призвести до нещасного випадку.

г) Перед тим, як Ви ввімкнете машину, видаліть регульовальні інструменти або гайковий ключ. Інструмент або ключ, які знаходяться в частині машини, що обертається, можуть призвести до травм.

д) Уникайте неправильного положення тіла. Стійте впевнено і завжди зберігайте рівновагу. Завдяки цьому Ви зможете краще контролювати машину у несподіваних ситуаціях.

е) Носіть придатний одяг. Не носіть просторий одяг або прикраси. Оберегайте волосся, одяг і рукавички від рухомих деталей. Просторий одяг, прикраси або довге волосся можуть потрапити в рухомі частини.

є) Якщо можна встановити пристрої для відсмоктування та вловлювання пилу, то їх необхідно підключити й правильно використовувати. Використання пристроїв для відсмоктування пилу може зменшити ризик виникнення спричиненої пилом небезпеки.

и) Не тіште себе ілюзією безпеки й не нехуйте правилами техніки безпеки для машин, навіть якщо після багаторазового використання Ви добре знаєте, як використовувати машину. Недбальство буквально за мить може призвести до важких травм.

4) Використання й обслуговування машини

а) Не перевантажуйте машину. Використовуйте для своєї роботи тільки машину, яка призначена для цього. З відповідною машиною Ви працюватимете краще й безпечніше в зазначеному діапазоні потужності.

б) Не використовуйте машину, вимикач якої зіпсований. Машину, яку не можна ввімкнути або вимкнути з безпечною, її слід відремонтувати.

в) Витягніть вилку з розетки і/або вийміть акумуляторну батарею перед налаштуванням машини, заміною комплектуючих або перед тим, як відкласти машину в сторону.

Такі запобіжні заходи з техніки безпеки допоможуть запобігти випадковому запуску машини.

г) Зберігайте машину, якою Ви не користуєтесь, поза досяжністю дітей. Не дозволяйте особам, які не обізнані з експлуатацією машини або наданими інструкціями, користуватися нею. Машини небезпечні, якщо вони використовуються недосвідченими особами.

д) Ретельно доглядайте за машинами. Перевіряйте, щоб рухомі частини бездоганно функціонували та безперешкодно рухалися, щоб деталі не були зламані або пошкоджені таким чином, що це порушить роботу машини. Перед використанням машини відремонтуйте пошкоджені деталі.

Багато аварій трапляється через погане обслуговування машин.

е) Ріжучі інструменти повинні бути гострими та чистими.

Належно доглянуті ріжучі інструменти з гострими ріжучими кантами менше застрягають, та ними легше керувати.

є) Використовуйте машину, комплектуючі, робочий інструмент і т. ін. відповідно до цих вказівок. Враховуйте при цьому умови праці і діяльність, що виконується. Експлуатація машин у цілях, не зазначених в інструкції, може призвести до виникнення небезпечних ситуацій.

и) Ручки та захватні поверхні мають бути сухими, чистими, без оливи та консистентного мастила.

Слизькі ручки та захватні поверхні зменшують надійність управління й контролю машини в непередбачуваних ситуаціях.

5) Сервісне обслуговування

Свою машину ремонтуйте тільки у кваліфікованих спеціалістів і лише з використанням оригінальних деталей.

Це забезпечить гарантію збереження безпеки машини.

1.2.2 Вказівки з техніки безпеки для газонокосарки

а) Не використовуйте газонокосарку при поганій погоді, особливо, під час грози. Це знизить небезпеку взазнати удару блискавки.

б) Грунтовно обстежте зону стрижки на наявність у ній диких тварин. Працююча машина може травмувати диких тварин.

с) Грунтовно обстежте зону стрижки, і видаліть всі камені, палички, дріт, кістки та інші сторонні предмети.

Предмети, що вилітають, можуть нанести травму.

д) Перед використанням машини завжди перевіряйте косарний ніж та ріжучий механізм на предмет зношування або ушкодження.

Зношені або ушкоджені деталі підвищують ризик травмування.

е) Перед використанням перевіряйте кабель живлення та подовжувальні кабелі на наявність слідів ушкодження або старіння. Якщо кабель живлення під час експлуатації пошкодився або зносився, відключіть машину та не торкайтеся кабелю, доки не від'єднасте вилку від електроживлення. Ушкоджений кабель живлення або подовжувач може призвести до ураження електричним струмом, пожежі та/або важких травм.

ф) Регулярно перевіряйте травозбирач на предмет стирання або зношування.

Зношений або ушкоджений травозбирач підвищує ризик травмування.

г) Залишайте захисні кожухи на місці. Захисні кожухи мають бути в робочому стані і належним чином закріплені.

Не закріплений, ушкоджений або неправильно функціонуючий захисний кожух може призвести до травмування.

и) Не допускайте нашарувань на вупсних отворах.

Заблоковані воздухозбірники й нашарування можуть призвести до перегріву або виникнення пожежі.

і) Під час експлуатації машини завжди одягайте нековзне захисне взуття. Ніколи не косіть, працюючи босоніж або в сандаліях.

Це допоможе знизити небезпеку ушкодження ніг при контакті з косарним ножем, що обертається.

л) Під час експлуатації машини завжди одягайте довгі штани.

Відкриті ділянки шкіри підвищують імовірність ушкоджень предметами, що вилітають.

к) Не експлуатуйте машину, коли трава мокра. Пересувайтеся кроком, ніколи не бігайте. Завдяки цьому знижується небезпека підсковзнутися та впасти, що, у свою чергу, може призвести до травм.

л) Не експлуатуйте машину на дуже крутих схилах.

Завдяки цьому знижується ризик втратити контроль, підсковзнутися й впасти, що може призвести до травм.

м) При роботі на схилах переконайтеся, що Ви стоїте впевнено; завжди працюйте поперек схилу, а не нагору або вниз, і будьте дуже обережні при зміні напрямку роботи.

Завдяки цьому знижується ризик втратити контроль, підсковзнутися й впасти, що може призвести до травм.

н) Будьте особливо обережні при косінні заднім ходом або при підтягуванні машини до себе.

Це знижує ризик контакту зі ступнями або ногами.

о) Тримайте кабель живлення подалі від косарних ножів. Ушкоджений кабель живлення може призвести до ураження електричним струмом, пожежі та/або важких травм.

р) Відключіть газонокосарку та витягніть вилку з розетки, якщо кабель живлення заплутався або був ушкоджений. Пошкоджені або заплутані кабелі підвищують ризик ураження електричним струмом.

с) Не торкайтеся ріжучих пристроїв або інших небезпечних частин, які ще продовжують рухатись. Це знизить ризик отримання травм від рухомих частин.

г) Перед тим, як видалити те, що застрягло або очистити машину, переконайтеся, що всі вимикачі вимкнуті, а вилка витягнута з розетки. Несанкціоноване включення машини може призвести до серйозних травм.

Зупиняйте різальний інструмент, коли машина має бути нахилена для транспортування, при перетинанні інших поверхонь, відмінних від трави, і при транспортуванні машини на оброблювану територію та назад.

Не нахилийте машину при включенні мотора, хіба що для запуску машини необхідно нахилити. У такому випадку нахиліть машину рівно настільки, наскільки потрібно. І піднімайте тільки ту частину, що перебуває далі від оператора машини.

Зупиніть машину, витягніть вилку з розетки та переконайтеся, що всі рухомі частини зупинилися:

– Ісля удару об сторонній предмет огляньте машину на предмет ушкоджень та усуньте їх, перш ніж знову вводити машину в експлуатацію.

- Якщо машина починає ненормально вібрувати, негайно перевірте її на наявність ушкоджень, замініть або відремонтуйте всі ушкоджені деталі, перевірте й затягніть всі ослаблені деталі.

Регулярно проводьте технічне обслуговування газонокосарки.

Це продовжить термін служби газонокосарки.

Використовуйте тільки запчастини, рекомендовані GARDENA. Тільки таким чином можна забезпечити безпечне використання газонокосарки.

Під час налаштування машини зверніть увагу на те, щоб не защемити пальці між рухомим різальним інструментом та нерухомими деталями машини.

Перед зберіганням завжди давайте машині охолонути.

При обслуговуванні ріжучого механізму переконайтеся, що ріжучий механізм можна рухати навіть при відключеному джерелі живлення.

Ми рекомендуємо використовувати засоби захисту органів слуху.

1.3 Додаткові вказівки з техніки безпеки

1.3.1 Належне застосування:

GARDENA Газонокосарка призначена для скошування газонів у садках біля приватних будинків та на дачах.

Виріб не призначений для тривалої експлуатації (професійна експлуатація).



НЕБЕЗПЕКА!

Небезпека отримання травми!

→ **Заборонено використовувати даний виріб для підстригання густого чагарника, живоплоту, кущів, зрізування в'юнких рослин або трави на дахах або балконах, подрібнювання гілок та сучків або вирівнювання нерівностей ґрунту.**

→ **Не використовуйте виріб на схилах з нахилом більш 20°.**

1.3.2 Додаткові вказівки з електробезпеки



НЕБЕЗПЕКА!

Зупинка серця!

Цей виріб під час експлуатації створює електромагнітне поле. Це поле при певних умовах може створити негативний вплив на роботу активних або пасивних медичних імплантів. Щоб виключити небезпечні ситуації, які можуть призвести до тяжких або смертельних травм, особи з медичним імплантом перед використанням цього виробу повинні проконсультуватися зі своїм лікарем і виробником імплантату.

→ У вибухонебезпечному середовищі не використовувати.

→ Не використовувати під час дощу або у вологому середовищі. Це може підвищити ризик ураження електричним струмом.

1.3.3 Додаткові вказівки з особистої безпеки



НЕБЕЗПЕКА!

Небезпека задиху!

Дрібні частини можуть бути легко проковтнуті. Через поліетиленовий мішок існує небезпека задиху для маленьких дітей.

→ **Не допускайте маленьких дітей до місця збірки.**

→ Не підстригайте траву, потягнувши машину до себе.

→ Перед зберіганням очистіть вентиляційні отвори за допомогою щітки.

→ Під час експлуатації газонокосарки, не торкайтеся отворів.

→ Інваліди або слабкі люди повинні попросити кого-небудь допомогти з транспортуванням (вага).

→ Не розбирайте виріб на більшу кількість частин, чим при постачанні.

→ Користуйтеся рукавицями, надягайте взуття, що не ковзає, та засоби захисту очей.

→ Запускайте газонокосарку лише з вертикально встановленою рукояткою.

→ Уникайте перенавантажувати газонокосарку.

→ Ніколи не працюйте з виробом, якщо Ви втомилася, хворі або знаходитесь під впливом алкоголю, наркотиків або медикаментів.

2. МОНТАЖ



НЕБЕЗПЕКА!

Небезпека порізу через ріжучий пристрій!

Небезпека отримання різаної травми в результаті ненавмисного запуску.

→ Одягайте захисні рукавиці.

→ Почекайте, доки ріжучий пристрій зупиниться.

→ Витягніть вилку з розетки.

2.1 Установка рукоятки [зобр. A1]:

1. Відкиньте назовні обидва важелі ⑤.

2. Поверніть обидва затиска для рукоятки ② у робоче положення.
3. Притисніть обидва важелі ⑤ до рукоятки ①.
4. Викрутіть обидва передвстановлених гвинта ③ із затисків для рукоятки ②.
5. Вставте рукоятку ① в затиски для рукоятки ②.
Переконайтеся, що рукоятка повністю вставлена, а отвори на рукоятці збігаються з отворами затисків для рукоятки.
6. Вставте обидва гвинти ③ в отвори затисків для рукоятки ②.
7. Затягніть за допомогою викрутки обидва гвинти ③.
Переконайтеся, що гвинти повністю затягнуті.

2.2 Зафіксувати кабель на рукоятці [зобр. A2]:

- Зафіксуйте кабель ④ в затискачах ⑤ на рукоятці ①.
Переконайтеся, що кабель не затиснений між рукояткою і газонокосаркою, інакше можна пошкодити кабель.

2.3 Установка травозбирача [зобр. A3]:

1. Спочатку вставте язичок ⑥ у два з'єднувача ⑦ внизу на травозбирачу ⑧, щоб з'єднання зафіксувалися з клацанням.
Переконайтеся, що обидва з'єднувача зафіксувалися.
2. Потім вставте язичок ⑥ у з'єднувач ⑨ збоку на травозбирачу ⑧, щоб з'єднання зафіксувалось з клацанням.
Переконайтеся, що з'єднувач зафіксувався.
3. Вставте спершу ручку травозбирача ⑩ позаду в кришку травозбирача ⑪.
4. Потім вставте ручку травозбирача ⑩ спереду в кришку травозбирача ⑪, щоб з'єднання зафіксувалися з клацанням.
Переконайтеся, що всі з'єднувачі зафіксувалися.

3. ОБСЛУГОВУВАННЯ



НЕБЕЗПЕКА!

Небезпека порізу через ріжучий пристрій!

Небезпека отримання різаної травми в результаті ненавмисного запуску.

→ Одягайте захисні рукавиці.

→ Почекайте, доки ріжучий пристрій зупиниться.

→ Витягніть вилку з розетки.

3.1 Підключення газонокосарки [мал. O1]:



УВАГА!

Ураження струмом!

Щоб уникнути пошкоджень на вилці, подовжувальний кабель має бути вставлений в фіксатор кабелю.

→ Перед експлуатацією вставте подовжувальний кабель в фіксатор кабелю.

1. Вставте гніздо ⑫ подовжувального кабелю ⑬ у роз'єм ⑭ на газонокосарці.
2. Зробіть петлю з подовжувального кабелю ⑬, введіть цю петлю у фіксатор кабелю ⑮ та затягніть петлю.
3. Вставте вилку подовжувального кабелю ⑬ у розетку.

3.2 Робоче положення:

→ Налаштуйте висоту рукоятки таким чином, щоб Ви знаходилися у вертикальному положенні, коли використовуєте газонокосарку.

3.2.1 Налаштування довжини рукоятки [зобр. O2]:

Довжина рукоятки може бути налаштована відповідно до Вашого зросту.

1. Відкрутіть обидві гайки ⑯.
2. Налаштуйте необхідну довжину рукоятки ①.
3. Затягніть знову обидві гайки ⑯.

3.3 Регулювання висоти стрижки [зобр. O3]:

Висоту різання можна налаштувати від 35 до 65 мм у 4-х різних позиціях.

3.3.1 Зменшити висоту різання:

→ Натисніть кнопку ⑩ і натисніть ручку ⑳ вниз, щоб зменшити висоту різання

3.3.2 Збільшити висоту різання:

→ Натисніть кнопку ⑩ та потягніть ручку ⑳ нагору, щоб збільшити висоту різання.

3.4 Скошування з травозбирачем [зобр. 04]:



НЕБЕЗПЕКА!

Небезпека порізу через ріжучий пристрій!

Небезпека отримання різаної травми в результаті ненавмисного запуску.

→ Не лізьте руками в отвір для викидання скошеної трави.

3.4.1 Встановлення травозбирача на газонокосарку:

1. Підніміть захисну заслінку ⑰.
2. Вставте травозбирач ⑧ за ручку ⑩ у газонокосарку.
Переконайтеся, що травозбирач зафіксований.
3. Запускайте газонокосарку.

3.4.2 Спорожнення травозбирача:

Під час косіння відкриється індикатор рівня заповнення травозбирача ⑳. Коли він закритий під час косіння, то травозбирач повний.

1. Коли травозбирач ⑧ заповниться, зупиніть газонокосарку.
2. Підніміть захисну заслінку ⑰.
3. Витягніть травозбирач за ручку ⑩.
4. Спорожніть травозбирач ⑧.

3.5 Газонокосарку запустити/зупинити [зобр. 01/05]:



НЕБЕЗПЕКА!

Небезпека отримання травми!

Існує загроза отримання травми, якщо виріб не зупиняється після того, як був відпущений пусковий важіль.

- Не обходьте захисні пристосування або вимикач.
- Наприклад, не прикріплюйте пусковий важіль до ручки.

3.5.1 Запуск газонокосарки:

Виріб оснащений дворучним захисним пристосуванням (пусковий важіль та кнопка захисного блокування), який захищає від випадкового вмикання.

1. Натисніть на кнопку захисного блокування ⑳ однією рукою, а іншою потягніть пусковий важіль ㉑ до ручки.
Газонокосарка запуститься.
2. Відпустіть кнопку захисного блокування ⑳.

3.5.2 Зупинення газонокосарки:

→ Відпустіть пусковий важіль ㉑.
Газонокосарка зупиниться.

3.6 Рекомендації зі скошування газону:

3.6.1 Поради з експлуатації газонокосарки:

Якщо зрізана трава залишилася на отворі для викидання скошеної трави, протягніть газонокосарку назад на 1 м, щоб вона змогла випасти вниз.

Щоб газон знаходився в гарному стані, рекомендується підстригати його регулярно, по можливості раз на тиждень. Газон стає густішим, якщо його скошувати регулярно.

Після тривалого проміжку часу між скошуваннями (наприклад, після відпустки), косіть газон спочатку в одному напрямку з найбільшою висотою різання, після цього поперек, налаштувавши необхідну висоту різання. Це запобігає можливій блокаді ріжучого пристрою через велику кількість матеріалу, що зрізається.

Якщо можна, скошуйте газон тільки у сухому стані. Якщо трава волога, структура скошування буде нерівною.

4. ДОГЛЯД



НЕБЕЗПЕКА!

Небезпека порізу через ріжучий пристрій!

Небезпека отримання різаної травми в результаті ненавмисного запуску.

- Одягайте захисні рукавиці.
- Почекайте, доки ріжучий пристрій зупиниться.
- Витягніть вилку з розетки.

4.1 Очищення газонокосарки:



НЕБЕЗПЕКА!

Небезпека отримання травми!

Загроза отримання травми і ризик пошкодження виробу.

- Не очищайте виріб водою або струменем води (особливо струменем води під високим тиском).
- Не очищуйте хімікатами, в тому числі бензином, або розчинниками. Деякі з них можуть пошкодити важливі пластикові деталі.

Вентиляційні отвори мають бути завжди чистими.

→ Очищайте верхню та нижню частини газонокосарки після кожного використання.

4.1.1 Чищення верхньої частини газонокосарки:

1. Очищайте верхню частину газонокосарки за допомогою вологої тканини.
2. Очищайте вентиляційний отвір м'якою щіткою (не використовуйте гострі предмети).

4.1.2 Чищення нижньої частини газонокосарки [зобр. M1]:

1. Обережно покладіть газонокосарку на бік.
2. Очищайте нижню частину, ріжучий пристрій та отвір для викидання скошеної трави ㉑ м'якою щіткою (не використовуйте гострі предмети).

4.1.3 Очищення травозбирача:

→ Очищайте травозбирач м'якою щіткою (не використовуйте гострі предмети).

5. ЗБЕРІГАННЯ

5.1 Виведення з експлуатації:

Виріб повинен зберігатися в недоступному для дітей місці.

1. Витягніть вилку з розетки.
2. Спорожніть травозбирач.
3. Очистіть газонокосарку (див. 4. ДОГЛЯД).
4. Зберігайте газонокосарку в сухому, закритому та захищеному від морозу місці.

5.1.1 Компактне зберігання [зобр. S1]:

1. Відкиньте назовні обидва важелі ⑤.
2. Складіть рукоятку ① вниз на газонокосарку.
Переконайтеся, що кабель не затиснений між рукояткою і газонокосаркою, інакше можна пошкодити кабель.
3. Притисніть обидва важелі ⑤ до рукоятки ①.

6. УСУНЕННЯ НЕСПРАВНОСТЕЙ



НЕБЕЗПЕКА!

Небезпека порізу через ріжучий пристрій!

Небезпека отримання різаної травми в результаті ненавмисного запуску.

- Одягайте захисні рукавиці.
- Почекайте, доки ріжучий пристрій зупиниться.
- Витягніть вилку з розетки.

6.1 Заміна ріжучого пристрою:



НЕБЕЗПЕКА!

Небезпека отримання травми!

Якщо обертається ріжучий пристрій, який пошкоджений або зігнутий, розбалансований або має щербини, існує ризик отримання різаної травми.

- Не використовуйте газонокосарку, якщо ріжучий пристрій пошкоджений, зігнутий, розбалансований або має щербини.
- Не заточуйте повторно ріжучий пристрій.

GARDENA запасні частини можна придбати у Вашому магазині, що представляє фірму **GARDENA**, або безпосередньо в **сервісному центрі GARDENA**.

1. Використовуйте тільки оригінальний **змінний GARDENA ріжучий пристрій** **арт. 4103**
2. Ріжучий пристрій має бути заміненим спеціалістами сервісного центру GARDENA або уповноваженим торговим представником GARDENA.

6.2 Таблиця несправностей:

Проблема	Можлива причина	Спосіб усунення
Газонокосарка не запускається	Подовжувальний кабель не підключений або пошкоджений.	→ Підключіть подовжувальний кабель або замініть його, якщо це необхідно.
Мотор заблоковано	Перешкода блокує мотор. Висота різання занадто мала.	→ Видаліть перешкоду. → Збільште висоту різання.
Гучний шум, газонокосарка гримить	Гвинти на двигуні, його кріпленні або на корпусі газонокосарки розкрутилися.	→ Необхідно, щоб гвинти закрутили уповноважені GARDENA торгові представники або спеціалісти сервісного центру GARDENA.
Газонокосарка працює нерівномірно або сильно вібрає	Ріжучий пристрій пошкоджений або зношений. Затискний болт відкрутився. Ріжучий пристрій занадто брудний.	→ Замініть ріжучий пристрій. → Закрутіть затискний болт. → Очистіть газонокосарку. Якщо ці дії не виправили проблему, зверніться до сервісного центру GARDENA.
Газон підстрижений неохайно	Ріжучий пристрій затупився або пошкоджений. Висота різання занадто мала.	→ Замініть ріжучий пристрій. → Збільште висоту різання.

ВКАЗІВКА:

Ремонтні роботи повинні виконуватися тільки сервісними центрами GARDENA, а також спеціалізованими фірмами, які сертифіковані компанією GARDENA.

- В разі інших несправностей зверніться, будь ласка, до сервісного центру GARDENA.

7. ТЕХНІЧНІ ХАРАКТЕРИСТИКИ

Електрична газонокосарка	Одиниця вимірювання	Значення (арт. 14637)
Номинальна потужність	Вт	1800
Сітьова напруга	В (змін. струм)	230
Частота мережі	Гц	50 / 60
Число обертів ріжучого пристрою	об./хв.	3500
Ширина стрижки	см	37
Налаштування висоти різання (4 положень)	мм	35 – 65
Об'єм травозбирача	л	45
Вага	кг	14,2
Рівень звукового тиску $L_{pA}^{(1)}$ Похибка K_{pA}	дБ (А)	83 3
Рівень звукової потужності $L_{WA}^{(2)}$; виміряний/ гарантований Похибка K_{WA}	дБ (А)	94 / 96 1,2

Електрична газонокосарка Одиниця вимірювання Значення (арт. 14637)

Вібрація при навантаженні на руку $a_{vhw}^{(1)}$ Похибка K_{vhw}	м/с ²	≤ 2,5 1,5
--	------------------	--------------

Метод вимірювань згідно з: ¹ EN IEC 62841-4-3 ² RL 2000/14/EC / S.I. 2001 No.1701



ВКАЗІВКА: вказане емісійне значення вібрації було виміряно відповідно до стандартного методу випробувань і може бути використано при порівнянні електроінструментів один з одним. Це значення може бути також використано для попередньої оцінки цього впливу. Емісійне значення вібрації може змінюватися під час дійсного використання електроінструменту, в залежності від того, як машина буде використовуватися. З міркувань техніки безпеки Ви можете працювати з машиною максимум 1 годину без перерви.

8. КОМПЛЕКТУЮЧІ / ЗАПЧАСТИНИ

Змінний ріжучий пристрій На заміну для ріжучих пристроїв, що затупилися. **арт. 4103 GARDENA**

9. СЕРВІСНЕ ОБСЛУГОВУВАННЯ

Зверніться, будь ласка, за адресою, зазначеною у гарантійному талоні, що додається.

10. УТИЛІЗАЦІЯ

10.1 Утилізація газонокосарки

(відповідно до Директиви 2012/19/EU / S.I. 2013 No.3113):



Виріб не можна утилізувати зі звичайними побутовими відходами. Він повинен бути утилізований відповідно до місцевих чинних стандартів з охорони навколишнього середовища.

ВАЖЛИВО!

- Утилізуйте виріб у місцевому спеціалізованому збірному пункті з утилізації.

ro Mașină de tuns iarbă

1. INSTRUCȚIUNI DE SIGURANȚĂ	88
2. MONTAJUL	90
3. OPERAREA	90
4. ÎNTREȚINEREA	91
5. DEPOZITAREA	91
6. REMEDIEREA DEFECȚIUNILOR	92
7. DATE TEHNICE	92
8. ACCESORII/PIESE DE SCHIMB	92
9. SERVICE	92
10. DISPUNERE CA DEȘEU	92

Traducerea instrucțiunilor originale.

1. INSTRUCȚIUNI DE SIGURANȚĂ

1.1 Descrierea simbolurilor:



Citiți instrucțiunile de utilizare.



AVERTISMENT – Precauție privind obiectele proiectate – țineți privitorii la distanță.



AVERTISMENT – Scoateți ștecărul de rețea înaintea lucrărilor de întreținere sau dacă este deteriorat cablul de rețea.



AVERTISMENT – Țineți cablul de rețea la distanță față de cuțite.



AVERTISMENT – Țineți mâinile și picioarele la distanță față de cuțite. Cuțitele se rotesc în continuare după oprirea motorului.



AVERTISMENT – Înaintea lucrărilor de întreținere deconectați acumulatorul.



AVERTISMENT – Înaintea lucrărilor de întreținere îndepărtați dispozitivul de blocare.



AVERTISMENT – Înaintea lucrărilor de întreținere acționați dispozitivul de blocare.

1.2 Instrucțiuni generale de siguranță

1.2.1 Instrucțiuni generale de siguranță pentru mașini



AVERTISMENT!

Citiți toate instrucțiunile de siguranță, instrucțiunile de utilizare, ilustrațiile și datele tehnice aferente acestei mașini.

Respectarea neglijentă a instrucțiunilor de siguranță și a instrucțiunilor de utilizare poate duce la electrocutare, incendiu și/sau accidente grave.

Păstrați instrucțiunile de siguranță și instrucțiunile de utilizare pentru o utilizare ulterioară. Noțiunea de „mașină” folosită în instrucțiunile de siguranță se referă la mașinile alimentate de la rețea (cu cablu de alimentare) și la mașinile alimentate de la acumulator (fără cablu de alimentare).

1) Siguranța la locul de muncă

a) Țineți curat domeniul de lucru și asigurați o iluminare bună.

Domeniile de lucru dezordonate și neiluminate pot duce la accidente.

b) Nu lucrați cu mașina în medii explozive cu lichide, gaze sau prafuri inflamabile. Mașinile produc scântei care pot aprinde prafurile sau aburii.

c) În timpul utilizării mașinii țineți la distanță copiii și orice alte persoane. În cazul distragerii atenției puteți pierde controlul mașinii.

2) Siguranța electrică

a) Fișa de conectare a mașinii trebuie să se potrivească în priză. Este interzisă modificarea de orice fel a fișei. Nu folosiți fișe adaptatoare pentru mașinile cu pământare.

Fișele nemodificate și prizele potrivite reduc pericolul electrocutării.

b) Evitați contactul corpului dumneavoastră cu suprafețe pământate cum ar fi țevile, sistemele de încălzire, sobele și frigiderete. Pericolul de electrocutare este mai mare dacă corpul dumneavoastră este pământat.

c) Feriți mașinile de ploaie sau umiditate.

Pătrunderea apei într-o mașină mărește riscul de electrocutare.

d) Nu abuzați de cablul de alimentare prin folosirea acestuia pentru transportul, suspendarea sau pentru scoaterea din priză a fișei. Feriți cablul de căldură, ulei, muchii ascuțite sau părțile în mișcare ale mașinii. Cablurile deteriorate sau încurcate cresc riscul electrocutării.

e) Dacă lucrați cu o mașină în aer liber, folosiți numai cabluri prelungitoare destinate utilizării în aer liber. Folosirea unui cablu prelungitor potrivit pentru utilizarea în aer liber reduce riscul electrocutării.

f) Dacă utilizarea mașinii într-un loc umed este inevitabilă, folosiți un întrerupător de protecție pentru curenți vagabonzi.

Utilizarea unei siguranțe diferențiale (RCD) reduce riscul electrocutării.

3) Siguranța persoanelor

a) Fiți vigilenți, urmăriți lucrul și mențineți-vă simțul realității atunci când folosiți o mașină. Nu folosiți mașina dacă sunteți obosit sau sunteți sub influența drogurilor, alcoolului sau a medicamentelor.

Un moment de neatenție în timpul utilizării mașinii poate cauza leziuni grave.

b) Purtați echipament de protecție individuală și purtați întotdeauna ochelari de protecție.

Purtarea echipamentelor de protecție, cum ar fi masca împotriva prafului, încălțăminte de protecție antiderapantă, cască de protecție sau căștile de protecție auditivă, corespunzător tipului și utilizării mașinii, reduce riscul rănilor.

c) Evitați punerea în funcțiune accidentală. Asigurați-vă de faptul că mașina este oprită înaintea conectării acesteia la sursa de curent și/sau conectarea acumulatorului, înainte de ridicarea sau transportul acesteia. Transportul mașinii cu degetul pe comutator sau conectarea la priză a mașinii pornite poate cauza accidente.

d) Înaintea de pornirea mașinii îndepărtați sculele folosite pentru reglare sau cheile fixe.

O sculă sau o cheie aflată pe o piesă în rotație a mașinii poate cauza accidente.

e) Evitați pozițiile anormale ale corpului. Să aveți întotdeauna o poziție stabilă și păstrați-vă întotdeauna echilibrul.

Astfel veți avea un control mai bun al mașinii în situații neașteptate.

f) Purtați o îmbrăcăminte adecvată. Nu purtați haine largi sau bijuterii. Țineți-vă la distanță părul, hainele și mănușile de piesele aflate în mișcare.

Hainele lejere, bijuteriile sau părul lung pot fi prinse de piesele aflate în mișcare.

g) Dacă este posibilă montarea dispozitivelor de aspirare și colectare a prafului, atunci acestea trebuie conectate și utilizate corect. Folosirea dispozitivelor de aspirare a prafului poate reduce pericolele legate de praf.

h) Nu vă bazați pe o siguranță greșită și nu ignorați regulile de siguranță pentru mașini, chiar dacă sunteți familiarizat prin utilizarea multiplă a mașinii. Comportamentul neglijent poate cauza accidente grave în doar câteva fracțiuni de secundă.

4) Utilizarea și mânuirea mașinii

a) Nu suprasolicitați mașina. Folosiți mașina potrivită pentru munca pe care o efectuați. Cu mașina potrivită veți lucra mai bine și mai sigur în domeniul de sarcină specificat.

b) Nu folosiți mașini cu comutatorul defect.

O mașină care nu poate fi pornită sau oprită, este periculoasă și trebuie reparată.

c) Înaintea efectuării reglajului mașinii, înlocuirii accesoriilor sau îndepărării mașinii scoateți fișa din priză și/sau îndepărtați acumulatorul. Aceste măsuri de prevenție împiedică pornirea accidentală a mașinii.

d) Păstrați mașinile nefolosite într-un loc neaccesibil copiilor. Nu lăsați să folosească mașina persoanele care nu cunosc mașina sau care nu au citit aceste instrucțiuni de utilizare.

Mașinile sunt periculoase în mâinile unei persoane fără experiență.

e) Întrețineți cu grijă mașinile. Controlați piesele în mișcare dacă acestea funcționează impecabil și nu se blochează, verificați dacă sunt piese rupte sau deteriorate care pot afecta funcționarea mașinii. Înainte de utilizarea mașinii reparați piesele deteriorate.

De multe ori cauza accidentelor este întreținerea defectuoasă a mașinilor.

f) Mențineți sculele de tăiere ascuțite și curate. Sculele de tăiere cu muchii ascuțite se blochează mai greu și sunt mai ușor de dirijat.

g) Folosiți mașina, accesoriile, sculele aplicate etc. conform acestor instrucțiuni. Pentru aceasta țineți cont de condițiile de lucru și de activitatea ce trebuie efectuată. Utilizarea mașinilor pentru alte scopuri decât cele prevăzute poate cauza situații periculoase.

h) Mențineți mânerul și suprafețele de prindere uscate, curate și libere de ulei și grăsime. Mânerul și suprafețele de prindere alunecoase nu permit o operare și o comandă sigură a mașinii în situații neprevăzute.

5) Service

Repararea mașinii se va face numai de către un personal de specialitate calificat și numai cu piese de schimb originale.

Astfel se asigură menținerea securității mașinii.

1.2.2 Instrucțiuni de siguranță privind motocositoarea de tuns gazonul

a) Nu folosiți motocositoarea de tuns gazonul în vreme nefavorabilă, mai ales în timpul unei furtuni. Aceasta reduce pericolul de a fi lovit de fulger.

b) Verificați temeinic dacă sunt prezente animale sălbatice în zona de cosit.

Este posibilă vătămarea animalelor sălbatice din cauza mașinii aflate în funcțiune.

c) Verificați temeinic zona de cosit și îndepărtați toate pietrele, bețele, oasele și alte corpuri străine.

Obiectele proiectate în exterior pot cauza accidente.

d) Înaintea utilizării mașinilor verificați întotdeauna dacă cuțitul și mecanismul de cosit sunt uzate sau deteriorate.

Piesele uzate sau deteriorate cresc pericolul de accidente.

e) Înaintea utilizării controlați cablul de rețea și eventualele cabluri prelungitoare referitor la semne de deteriorare sau învechire. În cazul în care cablul de rețea este deteriorat sau uzat pe durata utilizării, opriți mașina și nu atingeți cablul înaintea scoaterii ștecărului de rețea. Un cablu de rețea sau prelungitor deteriorat poate cauza electrocutare, incendiu și/sau accidente grave.

f) Verificați regulat recipientul de colectare a ierbi dacă are semne de uzură sau rupere. Un recipient de colectare a ierbi uzat sau deteriorat crește pericolul de accidente.

g) Lăsați apărătorile în locurile lor. Apărătorile trebuie să fie gata de utilizare și fixate corespunzător. O apărătoare desprinsă, deteriorată sau care nu funcționează corect poate cauza accidente.

h) Mențineți orificiile de admisie a aerului libere de depuneri. Admisiile de aer blocate și depunerile pot cauza supraîncălzire sau pericol de incendiu.

i) Purtați întotdeauna pantofi de siguranță anti-alunecare la operarea mașinii. Nu lucrați niciodată desculț sau cu sandale deschise. În felul acesta reduceți pericolul unei accidentări a picioarelor la contactul cu cuțitul de cosit rotativ.

j) Purtați întotdeauna pantaloni lungi la operarea mașinii. Pielea neacoperită crește probabilitatea accidentărilor cauzate de obiectele proiectate în exterior.

k) Nu operați mașina în iarba umedă. Mergeți în timpul operării și nu alergați niciodată. În felul acesta reduceți pericolul de alunecare și de cădere, ceea ce ar putea cauza accidente.

l) Nu operați mașina în pante excesiv de mari.

În felul acesta se reduce pericolul de pierdere a controlului, de alunecare și cădere, fapt ce ar putea cauza accidente.

m) În timpul lucrului în pante asigurați stabilitatea; lucrați întotdeauna oblic față de pantă, niciodată în susul sau în josul pantei și acordați o atenție deosebită la modificarea direcției de lucru.

În felul acesta se reduce riscul de pierdere a controlului, de alunecare și cădere, fapt ce ar putea cauza accidente.

n) **Acordați o atenție deosebită la cositul cu spatele sau atunci când trageți mașina spre dumneavoastră.**

Aceasta reduce pericolul unui contact cu etichetele picioarelor sau cu picioarele.

o) **Țineți cablul de rețea la distanță față de cuțitele de cosit.** Un cablu de rețea deteriorat poate cauza electrocutare, incendiu și/sau accidente grave.

p) **În cazul în care cablul de rețea a fost prins sau deteriorat, opriți mașina de tuns gazonul și scoateți ștecărul de rețea.**

Cablurile prinse sau deteriorate pot crește riscul unei electrocutări.

q) **Nu atingeți cuțitele sau alte piese periculoase aflate încă în mișcare.** În felul acesta evitați pericolul unei accidentări cu piesele mobile.

r) **Asigurați-vă de faptul că toate întrerupătoarele sunt oprite și că este scos ștecărul de rețea înaintea îndepărtării vegetației prinse sau a curățării mașinii.**

O exploatare neașteptată a mașinii poate cauza vătămări grave.

Opriti mijlocul de tăiere dacă este necesară răsturnarea mașinii pentru transport, la deplasarea peste suprafețe care nu au iarbă și la transportul mașinii spre și afară din zona de utilizare.

Nu răsturnați mașina la pornirea motorului, exceptând cazul în care este necesară răsturnarea mașinii pentru pornire. În cazul acesta nu răsturnați mașina mai mult decât este obligatoriu necesar și ridicați numai acea piesă, care este îndepărtată de către operator.

Opriti mașina și scoateți ștecărul din priză și asigurați-vă de faptul că toate piesele mobile sunt oprite:

- După lovirea față de un corp străin examinați mașina dacă prezintă daune și remediați-le înaintea repunerii mașinii în funcțiune.
- Dacă mașina începe să vibreze neobișnuit, verificați-o imediat dacă prezintă daune, înlocuiți sau reparați toate piesele deteriorate, verificați toate piesele neprinse și strângeți-le ferm.

Întrețineți mașina de tuns gazonul la intervale regulate.

În felul acesta se prelungeste durata de viață a mașinii de tuns gazonul.

Utilizați numai piese de schimb recomandate de către GARDENA.

Numai în felul acesta poate fi asigurată o utilizare sigură a mașinii de tuns gazonul.

La reglarea mașinii asigurați-vă de faptul că nu se prind degetele între elementele de tăiere mobile și piesele fixe ale mașinii.

Lăsați întotdeauna mașina să se răcească înaintea depozitării acesteia.

La întreținerea mecanismului de tăiere aveți în vedere faptul că acesta se mai poate mișca chiar dacă este decuplată sursa de energie electrică.

Recomandăm purtarea unei protecții pentru auz.

1.3 Instrucțiuni de siguranță suplimentare

1.3.1 Utilizare conform destinației:

Mașina de tuns iarbă GARDENA este destinată tunderii ierbii în gospodării private și în grădini private și grădini comunitare.

Produsul nu este destinat utilizării continue (operare profesională).



PERICOL!

Lezuni corporale!

→ Nu folosiți produsul pentru tăierea arbuștilor, gardurilor vii, tufișurilor și tufelor, pentru tăierea plantelor câțărătoare sau ierbii de pe acoperișuri sau balcoanelor, pentru măruntirea crengilor și ramurilor și nici pentru nivelarea neregularităților terenului.

→ Nu folosiți produsul pe pante cu un unghi mai mare de 20°.

1.3.2 Instrucțiuni de siguranță electrică suplimentare



PERICOL!

Stop cardiac!

În timpul funcționării acest produs generează un câmp electromagnetic. În anumite condiții acest câmp poate afecta funcționarea implanturilor medicale active sau pasive. Pentru a exclude situațiile care pot însemna accidente grave sau mortale, persoanele cu implanturi medicale trebuie să-și consulte medicul sau producătorul implantului înainte de utilizarea acestui produs.

→ Nu se utilizează într-un mediu cu pericol de explozie.

→ Nu utilizați produsul pe ploaie sau umiditate.

Acest lucru poate cauza o creștere a riscului electrocutării.

1.3.3 Instrucțiuni suplimentare de siguranță personală



PERICOL!

Pericol de asfixiere!

Piesele mai mici pot fi înghițite. Punga de polietilenă înseamnă pericol de asfixiere pentru copiii mici.

→ În timpul montajului țineți la distanță copiii mici.

→ Nu tăiați iarba prin tragerea mașinii spre dumneavoastră.

→ Înaintea depozitării curățați admisile de aer folosind o perie.

→ Nu apucați în deschideri pe durata utilizării mașinii de tuns gazonul.

→ Persoanele cu dizabilități sau care nu au o forță suficientă trebuie să solicite ajutorul unei alte persoane pentru transport (masa).

→ Nu dezambalați produsul mai mult decât era dezambalat la livrare.

→ Purtați mănuși de grădinar, încălțăminte antiderapantă și protecție pentru ochi.

→ Porniți mașina de tuns iarbă numai cu mânerul montat drept.

→ Evitați suprasolicitarea mașinii de tuns iarbă.

→ Nu lucrați cu produsul dacă sunteți obosit sau bolnav, sau sunteți sub influența drogurilor, alcoolului sau medicamentelor.

2. MONTAJUL



PERICOL!

Vătămări prin tăiere cauzate de cuțit!

Pericol de tăiere cauzat de pornirea accidentală.

→ Purtați mănuși de protecție.

→ Așteptați oprirea completă a cuțitului.

→ Scoateți ștecărul de rețea din priză.

2.1 Montarea mânerului [Fig. A1]:

1. Rabatați spre exterior ambele pârghii ⑤.
2. Rotiți ambele suporturi de mâner ② în poziția de operare.
3. Apăsăți ambele pârghii ⑤ spre mâner ①.
4. Deșurubați cele două șuruburi ③ premontate afară din suporturile de mâner ②.
5. Împingeți mânerul ① în suporturile de mâner ②.
Asigurați-vă de faptul că mânerul este introdus complet și că orificiile din mâner se suprapun peste orificiile suporturilor de mâner.
6. Introduceți ambele șuruburi ③ în orificiile suporturilor de mâner ②.
7. Strângeți ferm ambele șuruburi ③ folosind o șurubelniță.
Asigurați-vă de faptul că șuruburile sunt strânse complet.

2.2 Fixarea cablului pe mâner [Fig. A2]:

- Fixați cablul ④ la bornele ⑤ de pe mâner ①.
Asigurați-vă de faptul că nu s-a prins cablul între mâner și mașina de tuns gazonul, în caz contrar este posibil să fie deteriorat cablul.

2.3 Montarea sacului de colectare a ierbii [Fig. A3]:

1. Împingeți întâi limba ⑥ în cele două elemente de legătură ⑦ din partea inferioară a sacului de colectare a ierbii ⑧ până când elementele de legătură se fixează perceptibil.
Asigurați-vă de faptul că ambele elemente de legătură sunt fixate.
2. Împingeți apoi limba ⑥ în elementul de legătură ⑨ aflat în partea laterală a sacului de colectare a ierbii ⑧ până când elementul de legătură se fixează perceptibil.
Asigurați-vă de faptul că elementul de legătură este fixat.
3. Introduceți întâi mânerul sacului colector ⑩ în spate, în capacul sacului colector ⑪.
4. Apăsăți apoi mânerul sacului colector ⑩ în față, în capacul sacului colector ⑪, până când elementele de legătură se fixează perceptibil.
Asigurați-vă de faptul că toate elemente de legătură sunt fixate.

3. OPERAREA



PERICOL!

Vătămări prin tăiere cauzate de cuțit!

Pericol de tăiere cauzat de pornirea accidentală.

→ Purtați mănuși de protecție.

→ Așteptați oprirea completă a cuțitului.

→ Scoateți ștecărul de rețea din priză.

3.1 Conectarea mașinii de tuns iarbă [Fig. O1]:



ATENȚIE!

Electrocutare!

Pentru a evita deteriorările fișei, cablul prelungitor trebuie trecut prin siguranța pentru cablu.

→ Înaintea utilizării treceți cablul prelungitor prin siguranța pentru cablu.

1. Introduceți bucsa ⑫ cablului prelungitor ⑬ pe ștecărul ⑭ de la mașina de tuns gazonul.
2. Legați o buclă pe cablul prelungitor ⑬, treceți bucla prin siguranța pentru cablu ⑮ și strângeți bucla.
3. Introduceți ștecărul cablului prelungitor ⑬ într-o priză de rețea.

3.2 Poziția de lucru:

→ Reglați înălțimea mânerului astfel încât dumneavoastră să stați în poziție verticală atunci când folosiți mașina de tuns gazonul.

3.2.1 Reglarea lungimii mânerului [Fig. O2]:

Lungimea mânerului poate fi reglată pe mărimea corpului dumneavoastră.

1. Slăbiți ambele piulițe ⑯.
2. Reglați mânerul ① pe lungimea dorită.
3. Strângeți la loc cele două piulițe ⑯.

3.3 Reglarea înălțimii de tăiere [Fig. O3]:

Înălțimea de tăiere poate fi reglată între 35 – 65 mm în 4 poziții.

3.3.1 Reducerea înălțimii de tăiere:

→ Apăsăți tasta ⑰ și mânerul ⑳ în jos, pentru reducerea înălțimii de tăiere.

3.3.2 Creșterea înălțimii de tăiere:

→ Apăsăți tasta ⑰ și trageți mânerul ⑳ în sus, pentru creșterea înălțimii de tăiere.

3.4 Cosirea cu sac de colectare a ierbii [Fig. O4]:



PERICOL!

Vătămări prin tăiere cauzate de cuțit!

Pericol de tăiere cauzat de pornirea accidentală.

→ Nu apucați cu mâinile în orificiul de evacuare.

3.4.1 Introducerea sacului de colectare a ierbii în mașina de tuns gazonul:

1. Ridicați clapeta de protecție ⑰.
2. Așezați sacul de colectare a ierbii ⑧ pe mânerul ⑩ din mașina de tuns gazonul.
Asigurați-vă de faptul că sacul de colectare a ierbii este bine fixat.
3. Porniți mașina de tuns gazonul.

3.4.2 Golirea sacului de colectare a ierbii:

În timpul cosirii se deschide indicatorul de nivel ⑳. Dacă acesta se închide pe durata cosirii, atunci sacul colector de iarbă este plin.

1. Dacă este plin sacul colector de iarbă ⑧, atunci opriți mașina de tuns gazonul.
2. Ridicați clapeta de protecție ⑰.
3. Preluați sacul de colectare a ierbii folosind mânerul ⑩.
4. Goliți sacul de colectare a ierbii ⑧.

3.5 Pornirea/oprirea mașinii de tuns gazonul [Fig. O1/O5]:



PERICOL!

Leziuni corporale!

Pericol de accidentare, dacă produsul nu se oprește la eliberarea pârghiei de pornire.

→ Nu șuntați dispozitivele de protecție sau întrerupătoarele.

→ De exemplu, nu fixați pârghia de pornire de mâner.

3.5.1 Pornirea mașinii de tuns iarbă:

Produsul este echipat cu un dispozitiv de siguranță cu acționare cu două mâini (pârghie de pornire și element de blocare de siguranță) care are rolul de a preveni pornirea accidentală a produsului.

1. Apăsăți blocajul de siguranță ㉑ cu o mână și trageți pârghia de pornire ㉒ cu cealaltă mână spre mâner.
Mașina de tuns iarbă pornește.
2. Eliberați blocajul de siguranță ㉑.

3.5.2 Oprirea mașinii de tuns gazonul:

→ Eliberați pârghia de pornire ㉒.
Mașina de tuns iarbă oprește.

3.6 Sfaturi pentru cosit:

3.6.1 Recomandări privind utilizarea mașinii de tuns iarbă:

Dacă există vegetație în orificiul de evacuare, atunci trageți mașina de tuns gazonul cca. 1 m înapoi, astfel încât vegetația să poată fi eliminată în jos.

Pentru a obține un gazon îngrijit vă recomandăm tăierea regulată, pe cât posibil săptămânală a gazonului. Gazonul devine mai des dacă este cosit la intervale regulate.

După o pauză mai lungă de cosire (cosire de concediu), tunderea se va face cu înălțimea maximă într-o direcție, iar apoi în direcție transversală la înălțimea de tăiere dorită. Aceasta împiedică un posibil blocaj al cuțitului din cauza excesului de vegetație.

După posibilitate, cosirea ierbii se face numai în stare uscată. Dacă iarba este umedă, atunci modelul de tăiere devine neregulat.

4. ÎNTREȚINEREA



PERICOL!

Vătămări prin tăiere cauzate de cuțit!

Pericol de tăiere cauzat de pornirea accidentală.

→ Purtați mănuși de protecție.

→ Așteptați oprirea completă a cuțitului.

→ Scoateți ștecărul de rețea din priză.

4.1 Curățarea mașinii de tuns iarbă:



PERICOL!

Leziuni corporale!

Pericol de accidentare și pericol de deteriorare a produsului.

→ Nu curățați produsul cu apă sau cu un jet de apă (în special nu cu jetul de apă sub înaltă presiune).

→ Nu curățați cu substanțe chimice, inclusiv benzină sau solvenți. Unele dintre acestea pot deteriora piese importante din material plastic.

Fantele de aerisire trebuie să fie întotdeauna curate.

→ Curățați partea superioară și inferioară a mașinii de tuns gazonul după fiecare utilizare.

4.1.1 Curățați partea de sus a mașinii de tuns gazonul:

1. Curățați partea superioară a mașinii de tuns gazonul folosind o lavetă umedă.
2. Curățați fantele de aer folosind o perie moale (nu folosiți obiecte ascuțite).

4.1.2 Curățarea părții inferioare a mașinii de tăiat iarbă [Fig. M1]:

1. Așezați mașina de tuns gazonul cu grijă pe o parte.
2. Curățați partea inferioară, cuțitul și orificiul de evacuare ㉓ cu o perie moale (nu folosiți obiecte ascuțite).

4.1.3 Curățarea sacului de colectare a ierbii:

→ Curățați sacul de colectare a ierbii folosind o perie moale (nu folosiți obiecte ascuțite).

5. DEPOZITAREA

5.1 Scoaterea din funcțiune:

Produsul trebuie depozitat într-un loc neaccesibil copiilor.

1. Scoateți ștecărul de rețea din priză.
2. Goliți sacul de colectare a ierbii.
3. Curățați mașina de tuns gazonul (vezi 4. ÎNTREȚINEREA).
4. Păstrați mașina de tuns gazonul într-un loc uscat, închis și ferit de îngheț.

5.1.1 Poziție ergonomică în depozit [Fig. S1]:

1. Rabatați spre exterior ambele pârghii ㉓.

- Rabatați mânerul ① în jos pe mașina de tuns gazonul.
Asigurați-vă de faptul că nu s-a prins cablul între mâner și mașina de tuns gazonul, în caz contrar este posibil să fie deteriorat cablul.
- Apăsăți ambele pârghii ⑤ spre mâner ①.

6. REMEDIEREA DEFECȚIUNILOR



PERICOL!

Vătămări prin tăiere cauzate de cuțit!

Pericol de tăiere cauzat de pornirea accidentală.

- Purtați mănuși de protecție.
- Așteptați oprirea completă a cuțitului.
- Scoateți ștecărul de rețea din priză.

6.1 Înlocuirea cuțitului:



PERICOL!

Leziuni corporale!

Pericol de tăiere dacă se rotește un cuțit deteriorat sau îndoit sau un cuțit neechilibrat sau cu muchii de tăiere uzate.

- Nu utilizați mașina de tuns gazonul cu cuțit deteriorat sau îndoit, cuțit neechilibrat sau muchii de tăiere uzate.
- Nu ascuțiți cuțitul.

Piese de schimb GARDENA sunt disponibile la dealerul dumneavoastră GARDENA sau la service-ul GARDENA.

- Folosiți numai un **cuțit de rezervă GARDENA original** art. 4103
- Solicitați service-ului GARDENA sau unui comerciant autorizat GARDENA să înlocuiască cuțitul.

6.2 Tabel cu erori:

Problemă	Cauză posibilă	Remediu
Mașina de tuns iarbă nu pornește	Cablul prelungitor nu este conectat sau este deteriorat.	→ Conectați cablul prelungitor sau înlocuiți-l în caz de nevoie.
Motorul este blocat	Motorul este blocat de obstacol.	→ Îndepărtați obstacolul.
	Înălțimea de tăiere este reglată prea mică.	→ Reglați o înălțime de tăiere mai mare.
Zgomote puternice, mașina de tuns iarbă vibrează	Șuruburile motorului, elementului de fixare sau ale carcasi mașinii de tuns iarbă sunt slăbite.	→ Solicitați unui comerciant autorizat sau service-ului GARDENA să strângă șuruburile.
Mașina de tuns iarbă funcționează neuniform sau vibrează puternic	Cuțitul este deteriorat sau uzat.	→ Înlocuiți cuțitul.
	Șurubul cuțitului este slăbit.	→ Strângeți ferm șurubul cuțitului.
	Cuțitul este puternic murdar.	→ Curățați mașina de tuns gazonul. Dacă problema nu este remediată în felul acesta, adresați-vă centrului de service GARDENA.
Gazonul nu este tuns uniform	Cuțitul este tocit sau deteriorat.	→ Înlocuiți cuțitul.
	Înălțimea de tăiere este reglată prea mică.	→ Reglați o înălțime de tăiere mai mare.

NOTĂ:

Reparațiile vor fi efectuate în exclusivitate de centrele de service GARDENA și de dealeri autorizați de GARDENA.

→ În caz de alte defecțiuni vă rugăm să vă adresați centrului de service GARDENA.

7. DATE TEHNICE

Mașină de tuns iarbă electrică	Unitate	Valoare (art. 14637)
Putere nominală	W	1800
Tensiunea de rețea	V (AC)	230
Frecvența de rețea	Hz	50 / 60
Turația cuțitelor	Rot/min.	3500

Mașină de tuns iarbă electrică	Unitate	Valoare (art. 14637)
Lățime de tăiere	cm	37
Reglarea înălțimii de tăiere (4 poziții)	mm	35 – 65
Volumul sacului de colectare a ierbii	l	45
Greutate	kg	14,2
Presiune acustică $L_{pA}^{1)}$ Incertitudine k_{pA}	dB (A)	83 3
Nivel de putere acustică $L_{WA}^{2)}$: măsurat/garantat Incertitudine k_{WA}	dB (A)	94 / 96 1,2
Vibrații transmise sistemului mână-braț $a_{vhw}^{1)}$ Incertitudine k_{vhw}	m/s^2	$\leq 2,5$ 1,5

Procedura de măsurare conform: ¹⁾ EN IEC 62841-4-3 ²⁾ RL 2000/14/EC / S.I. 2001 No.1701



NOTĂ: Emisia de vibrații a fost măsurată corespunzător unei proceduri de verificare standardizate și poate fi folosită pentru compararea sculelor electrice. Această valoare poate fi folosită și pentru evaluarea prealabilă a expunerii. Valoarea de emisie a vibrațiilor poate varia pe durata utilizării efective a sculei electrice, în funcție de modul de utilizare al mașinii. Ca măsură de siguranță puteți să lucrați cu mașina cel mult 1 oră fără întrerupere.

8. ACCESORII/PIESE DE SCHIMB

Cuțit de rezervă GARDENA Rezervă pentru înlocuirea cuțitelor tocite. art. 4103

9. SERVICE

Vă rugăm să contactați adresa de pe fișa de garanție alăturată.

10. DISPUNERE CA DEȘEU

10.1 Dispunerea ca deșeu a mașinii de tuns gazonul

(conform Directivei 2012/19/UE / S.I. 2013 nr. 3113):



Este interzisă dispunerea produsului ca gunoi menajer obișnuit. Acesta trebuie dispus ca deșeu conform prescripțiilor locale de protecția mediului.

IMPORTANT!

→ Dispuneți ca deșeu produsul prin sau de către punctul de colectare și reciclare locale.

tr Akülü çim biçme makinesi

1. EMNİYET BİLGİLERİ	93
2. MONTAJ	94
3. KULLANIM	94
4. BAKIM	95
5. DEPOLAMA	95
6. HATA GİDERME	95
7. TEKNİK ÖZELLİKLER	96
8. AKSESUAR/YEDEK PARÇALAR	96
9. SERVİS	96
10. TASFIYE	96

Orijinal kullanma kılavuzunun çevirisi.

1. EMNİYET BİLGİLERİ

1.1 Sembollerin açıklaması



Kullanma kılavuzunu okuyun.



UYARI – Fırlatılan nesnelere karşı dikkatli olun – çevredekileri uzak tutun.



UYARI – Bakım çalışmalarından önce veya şebeke hattı hasar gördüyse, şebeke fişini çekin.



UYARI – Şebeke hattını biçme bıçaklarından uzak tutun.



UYARI – Ellerinizi ve ayaklarınızı bıçaklardan uzak tutun. Bıçaklar, motor kapatıldıktan sonra çalışmaya devam eder.



UYARI – Bakım çalışmalarından önce aküyü ayırın.



UYARI – Bakım çalışmalarından önce kilitleme tertibatını çıkartın.



UYARI – Bakım çalışmalarından önce kilitleme tertibatını devreye sokun.

1.2 Genel emniyet bilgileri

1.2.1 Makine için genel emniyet bilgileri



UYARI!

Bu makinenin donanmış olduğu tüm emniyet bilgilerini, talimatları, resimleri ve teknik verileri okuyun.

Emniyet bilgilerine ve talimatlara uyulmadığında elektrik çarpması, yangın ve/veya ağır yaralanmalar meydana gelebilir.

Tüm emniyet bilgilerini ve talimatları gelecekte başvurmak için muhafaza edin. Emniyet bilgilerinde kullanılan "makine" kavramı şebeke ile işletilen makineler (şebeke kablolu) ve akü ile işletilen makine (şebeke kablolu) ile ilgilidir.

1) Çalışma sahası güvenliği

a) Çalışma sahanızı düzenli tutun ve iyi aydınlatılmasını sağlayın.

Düzensizlik ya da aydınlatmasız çalışma sahası kazalara neden olabilir.

b) Makine ile, içerisinde yanıcı sıvıların, gazların ya da tozların bulunduğu patlama tehlikeli ortamda çalışmayın.

Makineler tozu ya da buharları tutuşturabilecek kıvılcımlar oluşturur.

c) Makineyi kullanırken çocukları ve diğer kişileri uzak tutun.

Dikkatiniz dağıldığında makinenin kontrolünü kaybedebilirsiniz.

2) Elektrik güvenliği

a) Makinenin bağlantı fişini prize uymalıdır. Fiş hiç bir şekilde değiştirilmemelidir. Adaptör fişlerini koruyucu topraklı makinelerle birlikte kullanmayın. Değiştirilmeyen fişler ve uygun prizler elektrik çarpması riskini azaltır.

b) Borular, ısıtıcılar, ocaklar ve buzdolapları gibi topraklı yüzeylerle vücut temasını önleyin.

Vücutunuz topraklıysa elektrik çarpması nedeniyle yüksek risk söz konusudur.

c) Makineleri yağmurdan ya da nemden uzak tutun.

Bir makinenin içerisine su girmesi, elektrik çarpması riskini artırır.

d) Makineyi taşımak, asmak ya da fişi prizden çekmek için bağlantı hattını amacının dışında kullanmayın. Kabloyu ısıdan, yağdan, sivri kenarlardan ya da hareket eden makine parçalarından uzak tutun.

Hasarlı ya da dolaşmış kablolar elektrik çarpması riskini yükseltir.

e) Makineyi açık alanda kullanıyorsanız, dış alan için de uygun bir uzatma hattı kullanın.

Dış alan için uygun bir uzatma hattının kullanımı, elektrik çarpması riskini azaltır.

f) Makinenin nemli ortamda işletilmesi önlenemiyorsa hatalı akım koruma şalteri kullanın.

Hatalı akım koruma şalterinin kullanımı elektrik çarpması riskini azaltır.

3) İnsanların güvenliği

a) Ne yaptığınıza dikkat edin ve makine ile çalışmaya giderken mantıklı hareket edin. Yorgunsanız ya da uyuşturucu, alkol veya ilaç etkisi altındaysanız makineyi kullanmayın.

Makine kullanımını sırasında bir anlık dikkatsizlik ciddi yaralanmalara neden olabilir.

b) Kişisel koruyucu donanım ve daima koruyucu gözlük kullanın.

Makinenin türüne ve kullanımına göre toz maskesi, kaymaz emniyetli ayakkabı, koruyucu kask ya da kulaklık gibi kişisel koruyucu donanımın kullanılması yaralanma riskini azaltır.

c) İstenmeden işleme almayı önleyin. Akım beslemesine bağlamadan ve/veya aküyü bağlamadan, almadan ya da taşımadan önce makinenin kapalı olduğundan emin olun. Makineyi taşıırken parmağınız şalterdeyse ya da makine açıkken akım beslemesine bağlıysanız kazalar meydana gelebilir.

d) Makineyi çalıştırmadan önce ayar takımlarını ya da İngiliz anahtarını çıkartın. Dönen bir makine parçasında bulunan takım ya da anahtar yaralanmalara neden olabilir.

e) Anormal bir vücut durumundan kaçının. Güvenli bir duruş sağlayın ve her zaman dengede durun.

Böylece makineyi beklenmedik durumlarda daha iyi kontrol edebilirsiniz.

f) Uygun kıyafet kullanın. Bol kıyafet ya da aksesuar kullanmayın. Saçlarınızı, kıyafetinizi ve eldivenleri hareket eden parçalardan uzak tutun. Bol kıyafet, aksesuar ya da uzun saç hareketli parçalar tarafından tutulabilir.

g) Toz emici ve yakalama tertibatları takılırsa, bunlar bağlanmalıdır ve doğru kullanılmalıdır.

Toz emici kullanıldığında toz nedeniyle oluşabilecek tehlikeler azalabilir.

h) Makineleri çok defa kullandıktan sonra aşına olmuş olsanız dahi makinelere yönelik güvenlik bilgilerinin dışına çıkmayın ve kendinizi güvende sanmayın.

Dikkatsiz davranışlar saniyeler içerisinde ağır yaralanmalara neden olabilir.

4) Makinenin kullanılması ve işlenmesi

a) Makineyi aşırı yüklemeyin. Çalışmanızı için tasarlanmış makineyi kullanın. Uygun makine ile, belirtilen güç alanında daha iyi ve güvenli bir şekilde çalışabilirsiniz.

b) Şalteri arızalı makine kullanmayın.

Artık açılmayan veya kapatılmayan makine tehlikelidir ve onarılmalıdır.

c) Makine ayarlarını yapmadan, aksesuar parçalarını değiştirmeden ya da makineyi kenara koymadan önce fişi prizden çekin ve/veya aküyü çıkartın. Bu dikkat tedbirleri makinenin istenmeden başlatılmasını önler.

d) Kullanılmayan makineleri çocukların erişemeyeceği bir yerde muhafaza edin. Makineyi tanımayan ya da bu talimatları okumamış kişilerin makineyi kullanmasına izin vermeyin.

Makineler tecrübesiz kişiler tarafından kullanılırsa tehlikeli olabilir.

e) Makinelerin koruyucu bakım işlemini dikkatli bir şekilde yapın. Makinelerin kursuz işlemini ve parçaların, elektrikli takım fonksiyonu zarar göreceği şekilde kırıldığını veya hasar gördüğünü kontrol edin. Makineyi kullanmadan önce hasarlı parçaları tamir ettirin.

Çoğu kazanın sebebi bakımı kötü yapılan makinelere dayanmaktadır.

f) Kesme takımlarını sivri ve temiz tutun. Bakımı dikkatli yapılan sivri kesim kenarlı kesme takımları daha az sıkışır ve daha kolay geçirilir.

g) Makineleri, aksesuarları, kullanım takımlarını vs. bu talimatlar uyarınca kullanın. Bu sırada çalışma koşullarını ve uygulanacak çalışmayı dikkate alın. Makinelerin öngörülen uygulama haricinde bir işlem için kullanılması tehlikeli durumlara yol açabilir.

h) Tutamakları ve tutamak yüzeylerini kuru, temiz ve yağ ile gresten arındırılmış bir şekilde tutun. Kaygan tutamaklar ve tutamak yüzeyleri, beklenmeyen durumlarda makinenin güvenli kullanımına ve kontrolüne izin vermez.

5) Servis

Makinenizi sadece kalifiye uzman personele ve orijinal yedek parçalar ile tamir ettirin. Böylece makinenin güvenliğini korumanızı sağlanır.

1.2.2 Çim biçme makineleri için emniyet bilgileri

a) Çim biçme makinesini kötü havada, özellikle fırtınalı havada kullanmayın. Bu, yıldırım çarpması tehlikesini azaltır.

b) Çim biçme alanını dikkatli bir şekilde yabancı hayvanlar bakımından kontrol edin. Yabancı hayvanlar çalışan makine yüzünden yaralanabilirler.

c) Çim biçme alanını dikkatli bir şekilde kontrol edin ve taşları, çubukları, telleri, kemikleri ve diğer yabancı cisimleri kaldırın.

Dışarı savrulan parçalar yaralanmalara neden olabilirler.

d) Makineleri kullanmadan önce her zaman biçme bıçağının ve biçme donanımının aşınmamış ve hasar görmemiş olmasını kontrol edin.

Aşınmış veya hasar görmüş parçalar yaralanma riskini artırır.

e) Kullanımdan önce güç kablosunu ve olası uzatma hatlarını hasar ve eskime işaretleri bakımından kontrol edin. Güç kablosu işletim sırasında hasar görürse veya aşırıya makineyi kapatın ve şebeke fişini çekmeden kabloya dokunmayın. Hasarlı bir şebeke veya uzatma hattı elektrik çarpmasına, yangına ve/veya ciddi yaralanmalara neden olabilir.

f) Çim toplama haznesini düzenli olarak aşınma ve yıpranma bakımından kontrol edin.

Yıpranmış veya hasar görmüş bir çim toplama hazne yaralanma riskini artırır.

g) Koruyucu kapakları yerinde bırakın. Koruyucu kapaklar kullanıma hazır ve usulüne uygun olarak sabitlenmiş olmalıdır. Gevşek, hasarlı veya doğru çalışmayan koruyucu kapak yaralanmalara neden olabilir.

h) Hava giriş açıklıklarını birikintilerden uzak tutun. Bloke olmuş hava girişleri ve birikintiler aşırı ısınmaya veya yangın tehlikesine neden olabilir.

i) Makineyi işletirken her zaman kaymayan güvenli ayakkabıları giyin. Asla çıplak ayakla veya açık sandaletlerle çalışmayın. Bu sayede dönen biçme bıçağı ile temas durumunda ayak yaralanma tehlikesini azaltmış olursunuz.

j) Makineyi işletirken her zaman uzun pantolon giyin.

Çıplak deri, dışarı savrulan nesnelere nedeniyle yaralanma olasılığını artırır.

k) Makineyi ıslak çimde işletmeyin. Bu sırada yürüyün, asla koşmayın. Bu sayede yaralanmaya neden olabilecek kayma ve düşme tehlikesini azaltmış olursunuz.

l) Makineyi aşırı yokuşlarda kullanmayın. Böylece, yaralanmalara neden olabilecek kontrolü kaybetme, kayma ve düşme riski azaltılır.

m) Yokuşlarda çalışırken yere sağlam bastığınızdan emin olun, her zaman yokuşa çapraz şekilde çalışın, asla yukarı veya aşağı değil. Çalışma yönü-

nü değiştirirken çok dikkatli olun. Böylece, yaralanmalara neden olabilecek kontrolü kaybetme, kayma ve düşme riski azaltılır.

n) Geri geri çim biçme sırasında veya makineyi kendinize doğru çekerken özellikle dikkatli olun.

Bu, ayaklarla veya bacaklarla temas tehlikesini azaltır.

o) Şebeke hattını biçme bacağından uzak tutun.

Hasarlı bir şebeke hattı elektrik çarpmasına, yangına ve/veya ciddi yaralanmalara neden olabilir.

p) Şebeke hattı bir yere takıldıysa veya hasar gördüyse, biçme makinesini kapatın ve şebeke fişini çekin.

Bir yele takılan veya hasar görmüş hatlar elektrik çarpması riskini artırabilir.

q) Bıçaklara veya hala hareket eden başka tehlikeli parçalara dokunmayın.

Böylece, hareketli parçalar nedeniyle yaralanma riskini azaltmış olursunuz.

r) Sıkışan malzemeleri çıkarmadan veya makineyi temizlemeden önce tüm şalterlerin kapalı olduğundan ve şebeke fişinin prizden çekildiğinden emin olun.

Makinenin beklenmedik şekilde çalışması ciddi yaralanmalara neden olabilir.

Makinenin taşıma için yatırılması gerektiğinde, çim haricindeki yüzeylerin üzerinden geçildiğinde ve makineyi kullanılabilecek alana veya alandan taşırken kesim aracını durdurun.

Makinenin çalışması için devrilmesi gerekmediği sürece motoru çalıştırırken makineyi devirmeyin. Bu durumda makineyi gerektiğinden fazla devirmeyin ve sadece kullanıcıdan uzakta olan parçayı kaldırın.

Makineyi durdurun, fişi prizden çekin ve hareketli tüm parçaların durduğundan emin olun:

- Yabancı bir cisme çarptıktan sonra, makineyi tekrar çalıştırmadan önce hasar bakımından kontrol edin ve onarın.
- Makine garip bir şekilde titremeye başlarsa, derhal hasar bakımından kontrol edin, tüm hasarlı parçaları değiştirin veya onarın ve gevşek tüm parçaları kontrol edin ve bunları sıkın.

Düzenli aralıklarla biçme makinesinin bakımını yapın.

Böylece biçme makinesinin kullanım ömrü uzar.

Sadece GARDENA tarafından önerilen yedek parçaları kullanın.

Biçme makinesinin güvenli kullanımı ancak bu şekilde sağlanabilir.

Makineyi ayarlarken hareketli kesim araçlarının ve makinenin sabit parçaları arasında parmakların sıkışmamasına dikkat edin.

Makineyi depoya kaldırmadan önce her zaman motorun soğumasını bekleyin.

Kesme ünitesinin bakımını yaparken, kesme ünitesinin elektrik akımı kapalıyken bile hareket edebileceğini unutmayın.

İşitme koruması takmanızı öneriyoruz.

1.3 Ek emniyet bilgileri

1.3.1 Amacına uygun kullanım:

GARDENA Çim biçme makinesi şahsi ev bahçeleri ve hobi bahçelerindeki çimlerin biçilmesi için tasarlanmıştır.

Ürün uzun süreli işletim için uygun değildir (profesyonel işletim).



TEHLİKE!

Yaralanma!

→ Ürünü çalılar, çitleri, fundalıkları ve fidanları kesmek, sarmaşıkları ya da çatılardaki veya balkonlardaki çimleri kesmek, dalları ve budakları küçültmek veya zemindeki düzensizlikleri dengelemek için kullanmayın.

→ Ürünü 20° üzerinde eğime sahip askılarda kullanmayın.

1.3.2 Ek elektrik emniyet bilgileri



TEHLİKE!

Kalp durma tehlikesi!

Bu ürün işletim sırasında elektromanyetik bir alan oluşturur. Bu alan bazı koşullar altında aktif ya da pasif tıbbi implantların işlev şekli üzerinde etki gösterebilir. Ağır ya da ölümcül yaralanmalara neden olabilecek durum tehlikelerini önlemek için tıbbi implant kullanan kişiler bu ürünü kullanmadan önce doktoruna ya da implant üreticisine başvurmalıdır.

→ Patlama tehlikesi olan ortamda kullanmayın.

→ Ürünü yağmurda veya ıslaklıkta kullanmayın.

Bu, elektrik çarpması riskini artırabilir.

1.3.3 Ek kişisel emniyet bilgileri



TEHLİKE!

Boğulma tehlikesi!

Küçük parçalar kolayca yutulabilir. Polietilen torba nedeniyle küçük çocuklar için boğulma tehlikesi söz konusudur.

→ Küçük çocukları montaj sırasında uzak tutun.

→ Çimleri, makineyi kendinize doğru çekerek kesmeyin.

→ Depolamadan önce hava girişlerini bir fırça ile temiz tutun.

→ Biçme makinesini kullanırken açıklıklara elinizi uzatmayın.

→ Engelli veya güçsüz kişiler, taşıma için ikinci bir kişiyi yardıma çağırmalıdır (ağır).

→ Ürünü teslimat durumundakinden daha fazla parçalara ayırmayın.

→ Eldiven, kaymaz ayakkabı ve görme koruyucusu kullanın.

→ Çim biçme makinesini sadece dikey takılı sap ile çalıştırın.

→ Çim biçme makinesinin aşırı yüklenmesini önleyin.

→ Yorgun ya da hastaysanız veya alkol, uyuşturucu ya da ilaç etkisi altındaysanız ürün ile çalışmayın.

2. MONTAJ



TEHLİKE!

Bıçak nedeniyle kesik yaralanması!

İstem dışı çalıştırma nedeniyle kesilerek yaralanma tehlikesi.

→ Koruyucu eldiven kullanın.

→ Bıçak durmasını bekleyin.

→ Şebeke fişini prizden çıkarın.

2.1 Traversi monte edin [Şek. A1]:

1. İki kolu da ⑤ dışı doğru katlayın.
2. Her iki travers yuvasını ② kumanda konumlarına döndürün.
3. Her iki kolu ③ traverse ① doğru bastırın.
4. Önceden monte edilmiş iki civatayı ③ travers yuvalarından ② sökün.
5. Traversi ① travers yuvalarına ② itin.
Traversin tamamen takılı olduğundan ve traversteki deliklerin, travers yuvalarındaki deliklere hizalı olduğundan emin olun.
6. İki civatayı da ③ travers yuvalarının deliklerine ② takın.
7. İki civatayı da ③ bir tornavida ile sıkın.
Civataların tamamen sıkıldığından emin olun.

2.2 Kablonun traverse sabitlemesi [Şek. A2]:

→ Kabloyu ④ klemenslerle ⑤ birlikte traverse ① sabitleyin.
Kablonun travers ve biçme makinesi arasına sıkışmamasını sağlayın, aksi takdirde kablo hasar görebilir.

2.3 Çim toplama torbasının montajı [Şek. A3]:

1. Önce dili ⑥, bağlantılar duyulur şekilde yerine oturana kadar çim toplama torbasının ⑧ altındaki iki birleştiriciye ⑦ bastırın.
Her iki birleştiricinin de yerine oturduğundan emin olun.
2. Ardından, bağlantı duyulur bir şekilde yerine oturana kadar dili ⑥ çim toplama torbasının ⑧ yan tarafındaki birleştiriciye ⑨ bastırın.
Birleştiricinin yerine oturduğundan emin olun.
3. Önce toplama torbası tutamağını ⑩ arkadaki toplama torbası kapağına ⑪ yerleştirin.
4. Ardından, bağlantılar duyulur bir şekilde yerine oturana kadar toplama torbası tutamağını ⑩ toplama torbası kapağının ⑪ ön tarafına bastırın.
Tüm birleştiricilerin yerine oturduğundan emin olun.

3. KULLANIM



TEHLİKE!

Bıçak nedeniyle kesik yaralanması!

İstem dışı çalıştırma nedeniyle kesilerek yaralanma tehlikesi.

→ Koruyucu eldiven kullanın.

→ Bıçak durmasını bekleyin.

→ Şebeke fişini prizden çıkarın.

3.1 Çim biçme makinesinin bağlanması [Şek. O1]:



DİKKAT!

Elektrik çarpması!

Fişe hasarların önlenmesi için uzatma kablosu kablo emniyetine sokulmalıdır.

→ İşletim öncesinde uzatma kablosunu kablo emniyetine sokun.

1. Uzatma kablosunun ⑬ soketini ⑭ biçme makinesindeki fişe ⑭ takın.
2. Uzatma kablosuna ⑬ bir düğüm atın, düğümü kablo emniyetine ⑮ sokun ve sıkın.
3. Uzatma kablosunun ⑬ fişini bir şebeke prizine takın.

3.2 Çalışma pozisyonu:

→ Traversin yüksekliğini, biçme makinesini kullanırken dik konumda durabileceğiniz şekilde ayarlayın.

3.2.1 Travers uzunluğunun ayarlanması [Şek. O2]:

Travers uzunluğu, boyunuza göre ayarlanabilir.

1. Her iki somunu da 16 gevşetin.
2. Traversi 1 istenen uzunluğa ayarlayın.
3. İki somunu 16 tekrar sıkın.

3.3 Kesim yüksekliğinin ayarlanması [Şek. O3]:

Kesim yüksekliği 35 – 65 mm'den 4 konuma ayarlanabilir.

3.3.1 Kesim yüksekliğini azaltın:

→ Düğmeye 19 basın ve kesme yüksekliğini azaltmak için kolu 29 aşağı bastırın.

3.3.2 Kesim yüksekliğini artırın:

→ Düğmeye 19 basın ve kesme yüksekliğini yükseltmek için kolu 29 yukarı çekin.

3.4 Çim toplama torbası ile çim biçmek [Şek. O4]:



TEHLİKE!

Bıçak nedeniyle kesik yaralanması!

İstem dışı çalıştırma nedeniyle kesilerek yaralanma tehlikesi.
→ Ellerinizi fırlatma deliğine uzatmayın.

3.4.1 Çim toplama torbasının biçme makinesine yerleştirilmesi:

1. Koruyucu başlığı 17 kaldırın.
2. Çim toplama torbasını 8 tutamaktan 10 biçme makinesine yerleştirin. *Çim toplama torbasının yerine sıkıca oturduğundan emin olun.*
3. Biçme makinesini çalıştırın.

3.4.2 Çim toplama torbasının boşaltılması:

Biçme işlemi sırasında dolum seviyesi göstergesi 30 açılır. Bu gösterge biçme işlemi sırasında kapanırsa çim toplama torbası doludur.

1. Çim toplama torbası 8 dolduğunda, çim biçme makinesini durdurun.
2. Koruyucu başlığı 17 kaldırın.
3. Çim toplama torbasını tutamaktan 10 biçme makinesinden alın.
4. Çim toplama torbasını 8 boşaltın.

3.5 Biçme makinesinin çalıştırılması/durdurulması [Şek. O1/O5]:



TEHLİKE!

Yaralanma!

Ürün, çalıştırma kolu bırakıldığında durmazsa yaralanma tehlikesi söz konusudur.

- Güvenlik tertibatlarını ya da şalterlerini devre dışı bırakmayın.
→ Örneğin çalıştırma kolunu tutamağa sabitlemeyin.

3.5.1 Biçme makinesinin çalıştırılması:

Ürün, ürünün istenmeden çalıştırılmasını önleyen iki eli güvenlik tertibatı (çalıştırma kolu ve emniyet kilidi) ile donatılmıştır.

1. Tek elinizle emniyet kilidine 21 basın ve diğer elinizle çalıştırma kolunu 22 tutamağa çekin. *Biçme makinesi çalışır.*
2. Emniyet kilidini 21 serbest bırakın.

3.5.2 Biçme makinesini durdurun:

→ Çalıştırma kolunu 22 serbest bırakın. *Biçme makinesi durur.*

3.6 Biçme ipuçları:

3.6.1 Biçme makinesinin kullanımı ile ilgili ipuçları:

Fırlatma deliğinde kesilecek ürün varsa, kesilecek ürün aşağı doğru düşecek şekilde biçme makinesini yakl. 1 m geri çekin.

Bakımlı bir çim elde etmek için çimlerin düzenli olarak, mümkünse haftada bir defa biçilmesini tavsiye ederiz. Çim, düzenli olarak biçildiğinde kalınlaşır.

Uzun biçme aralarından (tatil) sonra ilk olarak en yüksek kesim hızı ile bir yönde ve ardından istenen kesim yüksekliğinde çapraz olarak biçin. Bu, çok fazla kesilecek ürün nedeniyle bıçağın bloke olmasını önler.

Çimleri mümkünse sadece kuru durumda biçin. Çim nemliyse, kesim şekli düzensiz olur.

4. BAKIM



TEHLİKE!

Bıçak nedeniyle kesik yaralanması!

- İstem dışı çalıştırma nedeniyle kesilerek yaralanma tehlikesi.
- Koruyucu eldiven kullanın.
 - Bıçak durmasını bekleyin.
 - Şebeke fişini prizden çıkarın.

4.1 Biçme makinesinin temizlenmesi:



TEHLİKE!

Yaralanma!

Yaralanma tehlikesi ve ürünün hasar görme riski.

- Ürünü su ya da su fiskiyesi ile temizlemeyin (özellikle yüksek basınçlı su fiskiyesi).
- Benzin ve çözültü maddeleri de dahil olmak üzere kimyasallarla temizlik yapmayın. Bazıları önemli plastik parçaları tahrip edebilir.

Havalandırma kanalları daima temiz olmalıdır.

→ Her kullanımdan sonra biçme makinesinin üst ve alt kısmını temizleyin.

4.1.1 Biçme makinesinin üst kısmının temizlenmesi:

1. Biçme makinesinin üst kısmı nemli bir bezle temizleyin.
2. Hava kanallarını yumuşak bir fırça ile temizleyin (sivri nesnelere kullanmayın).

4.1.2 Biçme makinesinin alt kısmının temizlenmesi [Şek. M1]:

1. Biçme makinesini dikkatli bir şekilde kenara koyun.
2. Alt kısmı, bıçağı ve fırlatma deliğini 23 yumuşak bir fırça ile temizleyin (sivri nesnelere kullanmayın).

4.1.3 Çim toplama torbasının temizlenmesi:

→ Çim toplama torbasını yumuşak bir fırça ile temizleyin (sivri nesnelere kullanmayın).

5. DEPOLAMA

5.1 Devre dışına çıkarma:

Ürün çocukların erişemeyeceği yerlerde muhafaza edilmelidir.

1. Şebeke fişini prizden çıkarın.
2. Çim toplama torbasını boşaltın.
3. Biçme makinesini cihazını temizleyin (bkz. 4. BAKIM).
4. Biçme makinesini, cihazını kuru, kapalı ve donmaya karşı emniyetli bir yerde muhafaza edin.

5.1.1 Yerden tasarruf sağlayan depolama konumu [Şek. S1]:

1. İki kolu da 5 dışa doğru katlayın.
2. Traversi 1 aşağı doğru biçme makinesinin üzerine katlayın. *Kablunun travers ve biçme makinesi arasına sıkışmamasını sağlayın, aksi takdirde kablo hasar görebilir.*
3. Her iki kolu 5 traverse 1 doğru bastırın.

6. HATA GİDERME



TEHLİKE!

Bıçak nedeniyle kesik yaralanması!

İstem dışı çalıştırma nedeniyle kesilerek yaralanma tehlikesi.

- Koruyucu eldiven kullanın.
- Bıçak durmasını bekleyin.
- Şebeke fişini prizden çıkarın.

6.1 Bıçağın değiştirilmesi:



TEHLİKE! Yaralanma!

Hasar görmüş veya bükülmüş bir bıçak ya da dengesiz bir şekilde veya dayalı kesim kenarları ile bir bıçak dönerse, kesilerek yaralanma tehlikesi mevcuttur.

- Bıçme makinesini hasarlı ya da bükülmüş, dengesiz bir şekilde çalıştıran bıçak ya da kesim kenarları dayanmış vaziyette kullanmayın.
- Bıçağı sonradan bilemeyin.

GARDENA yedek parçalarını GARDENA satıcınızdan ya da **GARDENA servisinden** temin edebilirsiniz.

1. Sadece orijinal **GARDENA yedek bıçaklar** **Ürün 4103**
2. Bıçağın GARDENA servisi veya GARDENA tarafından yetkilendirilen yetkili bir bayi tarafından değiştirilmesini sağlayın.

6.2 Hata tablosu:

Sorun	Muhtemel neden	Çözümü
Bıçme makinesi çalışmıyor	Uzatma kablosu takılı değil ya da hasarlı.	→ Uzatma kablosunu takın ya da gerektiğinde değiştirin.
Motor bloke oldu.	Engel, motoru bloke ediyor.	→ Engeli kaldırın.
	Kesim yüksekliği çok düşük ayarlandı.	→ Daha yüksek bir kesim yüksekliği ayarlayın.
Yüksek sesler, bıçme makinesi takırdıyor	Motordaki, sabitlemedeki ya da bıçme makinesi gövdesindeki civatalar gevşek.	→ Civataları yetkili bir bayiye ya da GARDENA servisine sıkırtın.
Bıçme makinesi dengesiz çalışıyor ve güçlü bir şekilde titriyor	Bıçak hasarlı veya aşınmış.	→ Bıçağı değiştirin.
	Bıçak vidası gevşetildi.	→ Bıçak vidasını sıkın.
	Bıçak kör ya da hasarlı.	→ Bıçme makinesini temizleyin. Sorun bu şekilde giderilemezse GARDENA servisine başvurun.
Çim düzgün biçilemedi	Bıçak kör ya da hasarlı.	→ Bıçağı değiştirin.
	Kesim yüksekliği çok düşük ayarlandı.	→ Daha yüksek bir kesim yüksekliği ayarlayın.

BİLGİ:

Onarım çalışmaları sadece GARDENA servis merkezleri veya GARDENA tarafından yetkilendirilen uzman bayiler tarafından gerçekleştirilebilir.

- Farklı arıza durumlarında lütfen GARDENA servis merkezine başvurun.

7. TEKNİK ÖZELLİKLER

Elektrikli çim biçme makinesi	Birim	Değer (Ürün 14637)
Nominal güç	W	1800
Şebeke gerilimi	V (AC)	230
Şebeke frekansı	Hz	50 / 60
Bıçağın devir sayısı	dev/dak	3500
Kesme genişliği	cm	37
Kesim yüksekliği ayarı (4 konum)	mm	35 – 65
Çim toplama torbasının hacmi	l	45
Ağırlık	kg	14,2
Ses basınç seviyesi L_{PA}¹⁾	dB (A)	83
Güvensizlik k_{PA}		3
Ses gücü seviyesi L_{WA}²⁾	dB (A)	94 / 96
ölçülen/garantili Güvensizlik k_{WA}		1,2

Elektrikli çim biçme makinesi	Birim	Değer (Ürün 14637)
El kol titreşimi a_{vhw}¹⁾	m/s ²	≤ 2,5
Güvensizlik k_{vhw}		1,5

Uygulanan ölçüm yöntemi: ¹⁾ EN IEC 62841-4-3 ²⁾ RL 2000/14/EC / S.I. 2001 No.1701



BİLGİ: Belirtilen titreşim emisyon değeri standartlaştırılmış bir kontrol yöntemi ile ölçülmüştür ve elektrikli takımlarla karşılaştırıldığında birlikte kullanılabilirler. Bu değer teşhirin geçici olarak değerlendirilmesi için de kullanılabilir. Titreşim emisyon değeri, makinenin kullanımına bağlı olarak elektrikli takımın gerçek kullanım sırasında değişebilir. Güvenlik önlemi olarak makine ile ara vermeden maksimum 1 saat çalışmalısınız.

8. AKSESUAR/YEDEK PARÇALAR

GARDENA Yedek bıçağı Kör bıçaklar için yedek olarak. **Ürün 4103**

9. SERVİS

Lütfen ektteki garanti kartındaki adres ile iletişime geçin.

10. TASFIYE

10.1 Bıçme makinesinin atığa ayrılması

(2012/19/AB / S.I. 2013 No.3113 yönetmeliği uyarınca):



Ürün normal ev çöpü ile birlikte tasfiye edilmemelidir. Geçerli yerel çevre koruma talimatları uyarınca tasfiye edilmelidir.

ÖNEMLİ!

- Ürünü geri dönüşüm toplama noktaları üzerinden atığa ayırın.

bg Акумулаторна косачка

1. УКАЗАНИЯ ПО ТЕХНИКА НА БЕЗОПАСНОСТ.	96
2. МОНТАЖ.	98
3. ОБСЛУЖВАНЕ	98
4. ТЕХНИЧЕСКО ОБСЛУЖВАНЕ	99
5. СЪХРАНЕНИЕ	100
6. ОТСТРАНЯВАНЕ НА ПОВРЕДИ.	100
7. ТЕХНИЧЕСКИ ДАННИ	100
8. АКЕСОАРИ/РЕЗЕРВНИ ЧАСТИ	100
9. СЕРВИЗ	100
10. ИЗХВЪРЛЯНЕ	100

Превод на оригиналната инструкция.

1. УКАЗАНИЯ ПО ТЕХНИКА НА БЕЗОПАСНОСТ

1.1 Пояснение на символите

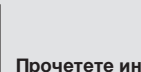

Прочетете инструкцията за експлоатация.



ПРЕДУПРЕЖДЕНИЕ – Внимавайте за изхвърлени предмети – дръжте далеч странични лица.

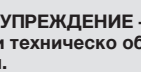

ПРЕДУПРЕЖДЕНИЕ – Изваждайте щепсела от контакта преди техническо обслужване или при повреден мрежов кабел.



ПРЕДУПРЕЖДЕНИЕ – Дръжте мрежовия кабел далеч от ножовете.



ПРЕДУПРЕЖДЕНИЕ – Дръжте ръцете и ходилата далеч от ножовете. Ножовете продължават да се въртят след изключване на двигателя.



ПРЕДУПРЕЖДЕНИЕ – Преди техническо обслужване отделяйте акумулаторната батерия.



ПРЕДУПРЕЖДЕНИЕ – Преди техническо обслужване отстранете блокировката.



ПРЕДУПРЕЖДЕНИЕ – Преди техническо обслужване задействайте блокировката.

1.2 Общи указания по техника на безопасност

1.2.1 Общи указания по техника на безопасност за машини



ПРЕДУПРЕЖДЕНИЕ!

Вземете под внимание всички указания по техника на безопасност, инструкции, изображения и технически данни, придружаващи тази машина. Ако не бъдат спазени указанията по техника на безопасност и инструкциите, съществува опасност от токов удар, пожар и/или от тежки наранявания.

Запазете всички указания по техника на безопасност и инструкции за бъдеща употреба. Използването в указанията по техника на безопасност понятие „машина“ се отнася за захранвани от електрическата мрежа машини (със захранващ кабел) и захранвани от акумулаторни батерии машини (без захранващ кабел).

1) Безопасност на работното място

а) Внимавайте около работното място да бъде чисто и добре осветено. Безпорядък или лошо осветени работни зони могат да доведат до контузии.

б) Не работете с машината във взривоопасна среда, в която се намират запалими течности, газове или прахове. Машините произвеждат искри, които могат да възпламенят праха или парите.

в) Дръжте деца и други лица на разстояние по време на употреба на машината. При отвлечане на вниманието може да загубите контрол над машината.

2) Безопасност на електрическите уреди

а) Щепселът на машината трябва да е подходящ за електрическия контакт. Щепселът не трябва да бъде модифициран в никакъв случай. Не използвайте преходни щепсели заедно със защитно заземени машини. Оригиначните щепсели и подходящите контакти предотвратяват риска от токов удар.

б) Избягвайте контакт на тялото със заземени повърхности, като тръби, отоплителни тела, печки и хладилници. Когато тялото Ви е заземено съществува повишен риск от токов удар.

в) Пазете машините от дъжд и влага. Проникване на вода в машината повишава риска от токов удар.

г) Не променяйте предназначението на свързващия кабел, например за носене или окачване на машината с него или за дърпане на щепсела от контакта. Дръжте кабела далеч от топлина, масло, остри ръбове или движещи се части на машината. Повредени или заплетени кабели повишават риска от токов удар.

д) Когато работите с машината на открито, използвайте само удължителни кабели, които са подходящи за ползване на открито. Употребата на удължителен кабел подходящ за използване на открито намалява риска от токов удар.

е) Когато работата с машината във влажна обстановка е неизбежна, използвайте прекъсвач с дефектнотокова защита. Използването на автоматичен предпазител предотвратява риска от токов удар.

3) Лична безопасност

а) Бъдете внимателни, съсредоточете се върху това, което извършвате, и подхождайте разумно към работата с машината. Не използвайте машина, когато сте уморени или сте под въздействието на наркотици, алкохол или медикаменти. Един момент невнимание при работа с машината може да доведе до сериозни наранявания.

б) Носете лични предпазни средства и винаги носете защитни очила. Използването на лични предпазни средства като прахозащитна маска, устойчиви на плъзгане защитни обувки, каска или антифони – в зависимост от вида и приложението на машината – намалява риска от наранявания.

в) Избягване на погрешно задействане. Уверете се, че машината е изключена, преди да я свържете към електрозахранването и/или акумулаторната батерия, да я вземете или носите. Когато при носене на машината държите пръста си на превключателя или свържете включена машина към електрозахранването, са възможни злополуки.

г) Отстранявайте инструменти за настройка или гаечни ключове, преди да включите машината. Инструмент или ключ, намиращ се във въртящата се част на машината, може да причини наранявания.

д) Избягвайте необичайна стойка на тялото. Винаги внимавайте да стоите стабилно и постоянно пазете равновесие. Така ще можете да контролирате по-добре машината в неочаквани ситуации.

е) Носете подходящо облекло. Не носете широки дрехи или бижута. Внимавайте косите, дрехите и ръкавиците да не попадат в зоната на движещи се детайли. Широки дрехи, бижута и дълги коси могат да се заплетат в движещи се детайли.

ж) Ако могат да бъдат монтирани приспособления за изсмукване и събиране на прах, същите трябва да бъдат свързани и използвани правилно. Използването на прахоуловител предотвратява опасностите предизвикани от прах.

з) Не си внушавайте, че сте в безопасност, и не пренебрегвайте правилата за безопасност на машината дори когато сте запознати с работата с нея след многократна употреба. Небрежното поведение може за части от секундата да доведе до тежки контузии.

4) Употреба и обслужване на машината

а) Не претоварвайте машината. За работата си използвайте предназначената за целта машина. С подходящата машина ще работите по-добре и по-безопасно в посочения работен диапазон.

б) Не използвайте машина с повреден превключател. Машина, която не може да се включва и изключва, е опасна и трябва да се ремонтира.

в) Изключете щепсела от контакта и/или отстранете акумулаторната батерия, преди да предприемете настройка на уреда, да смените принадлежностите или да оставите машината. Тази предпазна мярка предотвратява неволното пускане на машината.

г) Когато не използвате машината, я съхранявайте извън обсега на деца. Не позволявайте използване на машината от лица, които не са запознати с нея или не са прочели тези указания. Машините са опасни, ако се използват от лица без опит.

д) Поддържайте старателно машините. Проверявайте дали движещите се части функционират правилно и не се заклинват, дали има счупени части или части, които са повредени така, че функционирането на машината да е нарушено. Преди използване на машината повредените части трябва да се ремонтират. Причина за много злополуки е лоша поддръжка на машините.

е) Поддържайте режещи инструменти наточени и чисти. Правилно поддържаните режещи инструменти с остри режещи ръбове не се изнасят толкова бързо и се използват по-лесно.

ж) Използвайте машината, принадлежностите, сменяемите инструменти и т.н. в съответствие с тези указания. Съблюдавайте работните условия и работата, която трябва да бъде извършена. Употребата на машини за други, различни от предвидените приложения може да доведе до опасни ситуации.

з) Поддържайте дръжките и повърхностите за хващане сухи, чисти и свободни от масло и смазки. Хлъзгави ръкохватки и повърхности за хващане не позволяват безопасна работа и контрол на машината в непредвидени ситуации.

5) Сервиз

Машината трябва да се ремонтира само от квалифицирани специалисти и само с оригинални резервни части. С това се гарантира запазването на безопасността на машината.

1.2.2 Указания по техника на безопасност за косачки

а) Не използвайте косачката при лошо време, особено при буря. Това намалява опасността от удар от мълния.

б) Претърсете щателно участъка за косене за диви животни. Дивите животни могат да бъдат наранени от работещата машина.

в) Проверете щателно участъка за косене и отстранете всички камъни, пръчки, телове, кости и други чужди тела. Отхвъркващи части могат да доведат до наранявания.

г) Преди употреба на машините винаги проверявайте косачния нож и косачния механизъм за износване или повреда. Износени или повредени части повишават риска от нараняване.

д) Преди употреба проверете мрежовия кабел и евентуални удължителни кабели за признаци на повреда или стареене. В случай на повреда или износване на мрежовия кабел по време на експлоатация изключете машината и не докосвайте кабела, преди да сте извадили щепсела от контакта. Повреден мрежов или удължителен кабел може да доведе до токов удар, пожар и/или сериозни наранявания.

е) Редовно проверявайте за износване или повреждане контейнера за трева. Износен или повреден контейнер за трева повишава риска от наранявания.

ж) Не отстранявайте защитните капаци. Защитните капаци трябва да са закрепени правилно и във функционално състояние. Нефиксиран, повреден или нефункциониращ правилно защитен капак може да доведе до наранявания.

з) Поддържайте входните отвори за въздух чисти от отлагания. Блокирани входове за въздух и отлагания могат да доведат до прегряване или опасност от пожар.

и) При експлоатация на машината винаги носете устойчиви на плъзгане защитни обувки. Никога не работете боси или с открити сандали.

По този начин намалявате опасността от нараняване на стъпалата при контакт с ротиращия косачен нож.

й) При експлоатация на машината винаги носете дълъг панталон. Непокрита кожа повишава вероятността от наранявания поради отхвъркващи обекти.

к) Не експлоатирайте машината в мокра трева. При това винаги вървете и не бягайте. По този начин намалявате опасността от подхлъзване и падане, което може да доведе до наранявания.

л) Не експлоатирайте машината по твърде стръмни склонове. По този начин се намалява рискът от изгубване на контрол, подхлъзване и падане, което може да доведе до наранявания.

м) При работи по склонове следете за стабилно положение; винаги работете напречно на склона и никога нагоре или надолу и бъдете изключително внимателни при смяна на посоката на работа. По този начин се намалява рискът от изгубване на контрол, подхлъзване и падане, което може да доведе до наранявания.

н) Бъдете особено внимателни при косене назад или когато издърпвате машината към себе си.

Това намалява опасността от контакт със стъпалата или краката.

о) Дръжте мрежовия кабел далеч от косачните ножове. Повреден мрежов кабел може да доведе до токов удар, пожар и/или сериозни наранявания.

п) Изключете косачката и извадете щепсела от контакта в случай на захващане или повреждане на мрежовия кабел. Захванати или повредени кабели могат да увеличат риска от токов удар.

р) Не докосвайте ножовете или други опасни части, които все още се движат. По този начин се намалява рискът от нараняване поради движещи се части.

с) Уверете се, че всички превключватели са изключени и щепселът е изваден от контакта, преди да отстраните захванат материал или да почистите машината. Непланирано задействане на машината може да доведе до сериозни наранявания.

Спрете режещия инструмент, когато машината трябва да бъде наклонена за транспортиране, при преминаване върху други повърхности, различни от трева, и при транспортиране на машината до и от работния участък.

Не накланяйте машината при включване на двигателя, освен ако машината не трябва да бъде наклонена за стартирането. В такъв случай не накланяйте машината повече от абсолютното необходимото и повдигнете само частта, която е отдалечена от оператора.

Спрете машината, извадете щепсела от контакта и се уверете, че всички движещи се части са спрели:

- След удар с чуждо тяло проверете машината за повреди и ги отстранете, преди отново да пуснете машината в експлоатация.
- При поява на необичайни вибрации на машината незабавно я проверете за повреди, сменете или ремонттирайте всички повредени части, проверете всички нефиксирани части и ги затегнете.

Извършвайте техническо обслужване на косачката на редовни интервали. Така срокът на експлоатация на косачката се удължава.

Използвайте само препоръчани от GARDENA резервни части. Само по този начин може да се гарантира безопасна употреба на косачката.

При настройване на машината внимавайте пръстите ви да не бъдат притиснати между подвижните режещи инструменти и фиксираните части на машината.

Винаги оставайте машината да се охлади, преди да я приберете.

При техническото обслужване на режещия механизъм внимавайте режещият механизъм все още да може да се движи също при спрян източник на ток.

Препоръчваме носенето на антифони.

1.3 Допълнителни указания по техника на безопасност

1.3.1 Употреба по предназначение:

Косачката GARDENA е предназначена за косене на ливади в частни домашни градини и малки градини на вилата.

Продуктът не е подходящ за продължителна експлоатация (професионална експлоатация).



ОПАСНОСТ!

Контузии!

→ Не използвайте продукта за подрязване на храсти, живи плетове и многогодишни растения, за подрязване на увивни растения или трева върху покрива или на балкона, за раздробяване на клони, както и за изравняване на неравности по почвата.

→ Не използвайте продукта на склонове с наклон над 20°.

1.3.2 Допълнителни указания за електрическа безопасност



ОПАСНОСТ!

Сърдечен арест!

Този продукт образува електромагнитно поле по време на работа. Това поле може при определени обстоятелства да окаже влияние върху начина на функциониране на активни или пасивни медицински импланти. За да се изключи рискът от ситуации, които биха могли да доведат до тежки или смъртоносни наранявания, лицата с медицински имплант трябва преди употреба на този продукт да се консултират със своя лекар и производителя на импланта.

→ Не използвайте в експлозивна атмосфера.

→ Не използвайте продукта при дъжд или влага.

Това може да увеличи риска от токов удар.

1.3.3 Допълнителни указания за лична безопасност



ОПАСНОСТ!

Опасност от задушаване!

Дребните детайли могат лесно да бъдат погълнати. Полиетиленовата торба представлява опасност от задушаване за малките деца.

→ Дръжте малките деца далеч по време на монтажа.

→ Не косете трева, изтегляйки машината към себе си.

→ Преди прибиране за съхранение почистете с четка всмукателните отвори за въздух.

→ По време на употреба на косачката не посягайте в отворите.

→ Хора с увреждания или физически слаби лица трябва да помолят второ лице за помощ при транспортирането (тегло).

→ Не разглобявайте продукта след доставката.

→ Носете ръкавици, нехлъзгащи се обувки и защитни очила.

→ Включете косачката само с вертикално монтирана дръжка.

→ Избягвайте претоварване на косачката.

→ Не работете с продукта, ако сте изморени или болни, или сте под влиянието на алкохол, наркотици или лекарства.

2. МОНТАЖ



ОПАСНОСТ!

Порязване с ножа!

Опасност от порезни рани поради непланирано стартиране.

→ Носи защитни ръкавици.

→ Изчакай, докато ножът спре.

→ Изключи щепсела от контакта.

2.1 Монтаж на надлъжната дръжка [фиг. A1]:

1. Разгъни двете ръчки ⑤.
2. Завърти двата монтажни отвора за надлъжната дръжка ② в работна позиция.
3. Притисни двете ръчки ⑤ към надлъжната дръжка ①.
4. Отвий двата предварително монтирани винта ③ от монтажните отвори за надлъжната дръжка ②.
5. Тласни надлъжната дръжка ① в монтажните отвори за надлъжната дръжка ②.
Увери се, че надлъжната дръжка е вкарана напълно и отворите в надлъжната дръжка са подравнени с отворите на монтажните отвори за надлъжната дръжка.
6. Вкарай двата винта ③ в дупките на монтажните отвори за надлъжната дръжка ②.
7. Затегни двата винта ③ с отвертка.
Увери се, че винтовете са затегнати до упор.

2.2 Фиксиране на кабела към надлъжната дръжка [фиг. A2]:

→ Закрепи кабела ④ на скобите ⑤ на надлъжната дръжка ①.
Увери се, че кабелът не е захванат между надлъжната дръжка и косачката, в противен случай кабелът може да се повреди.

2.3 Монтаж на коша за трева [фиг. A3]:

1. Първо притисни езика ⑥ в двата съединителя ⑦ отдолу на коша за трева ⑧, докато връзките се фиксират осезаемо.
Увери се, че двата съединителя са фиксирани.
2. След това притисни езика ⑥ в съединителя ⑨ от страни на коша за трева ⑧, докато връзката се фиксира осезаемо.
Увери се, че съединителят е фиксиран.
3. Първо постави дръжката на коша за трева ⑩ отзад в капака на коша за трева ⑪.
4. След това притисни дръжката на коша за трева ⑩ отпред в капака на коша за трева ⑪, докато връзките се фиксират осезаемо.
Увери се, че всички съединители са фиксирани.

3. ОБСЛУЖВАНЕ



ОПАСНОСТ!

Порязване с ножа!

Опасност от порезни рани поради непланирано стартиране.

- Носи защитни ръкавици.
- Изчакай, докато ножът спре.
- Изключи щепсела от контакта.

3.1 Свързване на косачката към електрозахранването [фиг. 01]:



ВНИМАНИЕ!

Токов удар!

За да бъдат избегнати повреди по куплунга, удължителния кабел трябва да бъде прекаран през фиксатора за кабела.

- Преди експлоатация вкарай удължителя във фиксатора за кабела.

1. Постави буксата ⑫ на удължителя ⑬ на щекера ⑭ на косачката.
2. Направете ухо с удължителя ⑬, вкарайте ухото във фиксатора за кабела ⑮ и стегнете.
3. Включете щепсела на удължителя ⑬ в контакт.

3.2 Работна позиция:

- Настрой височината на надлъжната дръжка така, че да заемаш изправено положение, когато използваш косачката.

3.2.1 Настройване на дължината на надлъжната дръжка [фиг. 02]:

Дължината на надлъжната дръжка може да се настрои според твоя ръст.

1. Отвий двете гайки ⑯.
2. Настрой желаната дължина на надлъжната дръжка ①.
3. Затегни отново двете гайки ⑯.

3.3 Настройка на височината на косене [фиг. 03]:

Височината на косене може да се настрои на 4 позиции от 35 – 65 mm.

3.3.1 Намаляване на височината на косене:

- Натисни бутона ⑰ и притисни дръжката ⑱ надолу, за да намалиш височината на косене.

3.3.2 Увеличаване на височината на косене:

- Натисни бутона ⑰ и изтегли дръжката ⑱ нагоре, за да увеличиш височината на косене.

3.4 Косене с коша за трева [фиг. 04]:



ОПАСНОСТ!

Порязване с ножа!

Опасност от порезни рани поради непланирано стартиране.

- Не посягай с ръце в отвора за изхвърляне.

3.4.1 Поставяне на коша за трева в косачката:

1. Повдигни защитната клапа ⑰.
2. Постави коша за трева ⑧ в косачката чрез дръжката ⑩. Увери се, че кошът за трева е фиксиран стабилно.
3. Стартирай косачката.

3.4.2 Изпразване на коша за трева:

При косене се отваря индикаторът за нивото на напълване ⑳. Ако той се затвори по време на косене, кошът за трева е пълен.

1. Когато кошът за трева ⑧ се напълни, спри косачката.
2. Повдигни защитната клапа ⑰.
3. Извади коша за трева чрез дръжката ⑩.
4. Изпразни коша за трева ⑧.

3.5 Стартиране/Спиране на косачката [фиг. 01/05]:



ОПАСНОСТ!

Контузии!

Опасност от нараняване, ако продуктът не спре при пускане на ръчката за включване.

- Не изключвай предпазните приспособления или прекъсвачите.
- Не закрепвай ръчката за включване например към дръжката.

3.5.1 Включване на косачката:

Продуктът е оборудван с предпазно приспособление за втора ръка (ръчка за включване и аварийна блокировка), което предотвратява неволното включване на продукта.

1. Натиснете бутона за заключване за безопасност ㉑ с едната ръка и с другата ръка издърпайте ръчката за включване ㉒. Косачката се включва.
2. Освободи бутона за заключване за безопасност ㉑.

3.5.2 Спиране на косачката:

- Отпусни ръчката за включване ㉒. Косачката спира.

3.6 Съвети за косене:

3.6.1 Съвети за използване на косачката:

Ако в отвора за изхвърляне се намира окосена трева, изтегли косачката около 1 m назад, така че окосената трева да изпадне надолу.

За да имате поддържана моравата, ние Ви препоръчваме, ако е възможно да косите редовно веднъж седмично. Моравата се сгъстява, ако се коси редовно.

След по-продължителни паузи на косене (ливада след отпуск) първо започни в една посока с най-голямата височина на косене и след това напречно с желаната височина на косене. Това предотвратява евентуално блокиране на ножа поради твърде голямо количество окосена трева.

По възможност коси моравата само в сухо състояние. Когато тревата е влажна, косенето е неравномерно.

4. ТЕХНИЧЕСКО ОБСЛУЖВАНЕ



ОПАСНОСТ!

Порязване с ножа!

Опасност от порезни рани поради непланирано стартиране.

- Носи защитни ръкавици.
- Изчакай, докато ножът спре.
- Изключи щепсела от контакта.

4.1 Почистване на косачката:



ОПАСНОСТ!

Контузии!

Опасност от нараняване и риск от повреда на продукта.

- Не почиствай продукта с вода или водна струя (особено водна струя под високо налягане).
- Не почиствай с химикали, включително бензин или разтворители. Някои от тях могат да повредят важни пластмасови части.

Вентилационните отвори трябва винаги да бъдат чисти.

- Почисти горната и долната страна на косачката след всяка употреба.

4.1.1 Почистване на горната страна на косачката:

1. Почисти горната страна на косачката с влажна кърпа.
2. Почисти вентилационните отвори с мека четка (не използвай остри предмети).

4.1.2 Почистване на долната страна на косачката [фиг. M1]:

1. Внимателно положи косачката на една страна.
2. Почисти долната страна, ножа и отвора за изхвърляне  с мека четка (не използвай остри предмети).

4.1.3 Почистване на коша за трева:

→ Почиствай коша за трева с мека четка (не използвай остри предмети).





5. СЪХРАНЕНИЕ

5.1 Сваляне от експлоатация:

Продуктът трябва да бъде съхраняван на недостъпно за деца място.

1. Изключи щепсела от контакта.
2. Изпразни коша за трева.
3. Почисти косачката (виж 4. ТЕХНИЧЕСКО ОБСЛУЖВАНЕ).
4. Съхранявай косачката на сухо, затворено и защитено от замръзване място.

5.1.1 Компактна позиция за съхранение [фиг. S1]:

1. Разгъни двете ръчки .
2. Сгъни надлъжната дръжка  надолу върху косачката. Увери се, че кабелът не е захванат между надлъжната дръжка и косачката, в противен случай кабелът може да се повреди.
3. Притисни двете ръчки  към надлъжната дръжка .

6. ОТСТРАНЯВАНЕ НА ПОВРЕДИ



ОПАСНОСТ!

Порязване с ножа!

Опасност от порезни рани поради непланирано стартиране.

- Носи защитни ръкавици.
- Изчакай, докато ножът спре.
- Изключи щепсела от контакта.

6.1 Смяна на ножа:



ОПАСНОСТ!

Контузии!

Опасност от порязване, ако ножът е повреден, огънат, върти се с дебаланс или с отчупени режещи ръбове.

- Не използвай косачката с повреден или огънат нож, нож с дебаланс или отчупени ръбове.
- Не заточвай допълнително ножа.

Резервни части GARDENA могат да се закупят от **дистрибутор на GARDENA** или от **сервиза на GARDENA**.

1. Използвай само оригинален **резервен нож GARDENA** **Арт. 4103**
2. Осигурете смяна на ножа от сервиза на GARDENA или от оторизиран дистрибутор на GARDENA.

6.2 Таблица с грешки:

Проблем	Възможна причина	Отстраняване
Косачката не се включва	Удължителният кабел не е свързан или е повреден.	→ Свържи удължителя или го смени при необходимост.
Електродвигателят е блокирал.	Препятствие блокира двигателя. Настроена е твърде малка височина на косене.	→ Отстрани препятствието. → Настрой по-голяма височина на косене.
Силни шумове, косачката трака	Разхлабени са винтове по електродвигателя, закрепването или по корпуса на косачката.	→ Винтовете трябва да бъдат затегнати допълнително от оторизиран търговец или от сервиза на GARDENA.
Косачката работи неравномерно и вибрира силно	Ножът е повреден или износен. Винтът на ножа е разхлабен.	→ Смени ножа. → Затегни винта на ножа.

Проблем	Възможна причина	Отстраняване
Косачката работи неравномерно и вибрира силно	Ножът е силно замърсен.	→ Почисти косачката. Ако това не помогне за отстраняване на проблема, се обърни към севица на GARDENA.
Моравата не е окосена чисто	Ножът е затыпен или повреден. Настроена е твърде малка височина на косене.	→ Смени ножа. → Настрой по-голяма височина на косене.

УКАЗАНИЕ:

Ремонтите трябва да бъдат изпълнявани само от сервизният център на GARDENA, както и от специализираните търговци, които са оторизирани от GARDENA.

→ При други неизправности, моля, обърни се към сервизния център на GARDENA.

7. ТЕХНИЧЕСКИ ДАННИ

Електрическа косачка	Мярка	Стойност (Арт. 14637)
Номинална мощност	Вт	1800
Напрежение на мрежата	В (змін. струм)	230
Честота на мрежата	Гц	50 / 60
Обороти на ножа	об/мин	3500
Ширина на косене	см	37
Настройка на височината на косене (4 позиции)	мм	35 – 65
Вместимост на чувала за трева	л	45
Тегло	кг	14,2
Ниво на налягането на шума $L_{PA}^{(1)}$	дБ (А)	83
Погрешност k_{PA}		3
Ниво на звуковата мощност $L_{WA}^{(2)}$: измерено / гарантирано	дБ (А)	94 / 96
Погрешност k_{WA}		1,2
Вибрации на ръцете $a_{vhw}^{(1)}$	м/сек ²	≤ 2,5
Погрешност k_{vhw}		1,5

Метод на измерване съгласно: ¹⁾ EN IEC 62841-4-3 ²⁾ RL 2000/14/EC / S.I. 2001 No.1701



УКАЗАНИЕ: Посочената стойност на вибрационните емисии се измерва съгласно стандартизиран метод за изпитване и може да бъде използвана за сравняване на електроинструменти помежду им. Тази стойност може да бъде използвана и за предварителна оценка на експозицията. Стойността на вибрационните емисии може да варира по време на действителната употреба на електрическия инструмент в зависимост от начина на ползване на машината. Като мярка за безопасност работете с машината максимум 1 час без прекъсване.

8. АКЕСОАРИ/РЕЗЕРВНИ ЧАСТИ

GARDENA Резервен нож За замяна на затыпени ножове. **Арт. 4103**

9. СЕРВИЗ

Моля, свържете се чрез адреса в приложената гаранционна карта.

10. ИЗХВЪРЛЯНЕ

10.1 Изхвърляне на косачката

(съгласно директива 2012/19/EC / S.I. 2013 No.3113):



Продуктът не трябва да бъде изхвърлян заедно с обикновените битови отпадъци. Той трябва да бъде изхвърлен съгласно действащите местни разпоредби за опазване на околната среда.

ВАЖНО!

→ Предай продукта за отпадъци на или чрез местния събирателен пункт за рециклиране.

sq Korrëse bari me bateri

1. KËSHILLA SIGURIE	101
2. MONTIMI	102
3. PËRDORIMI	103
4. MIRËMBAJTJA	103
5. MAGAZINIMI	104
6. NDREQJA E GABIMEVE	104
7. TË DHËNAT TEKNIKE	104
8. AKSESORË/PJESË KËMBIMI	104
9. SERVISI	104
10. ASGJËSIMI	104

Përkthimi i mënyrës së përdorimit nga origjinali.

1. KËSHILLA SIGURIE

1.1 Shpjegimi i simboleve



Lexoni manualin e përdorimit.



PARALAJMËRIM – Kujdes nga objektet e hedhura – qëndroni larg objekteve përreth.



PARALAJMËRIM – Hiqeni spinën para punimeve të mirëmbajtjes ose nëse kabloja e rrjetit është e dëmtuar.



PARALAJMËRIM – Mbajni kabllo e rrjetit larg thikave.



PARALAJMËRIM – Mbajni larg duart dhe këmbët nga korrësja. Pas fikjes së motorit thikat vazhdojnë të lëvizin.



PARALAJMËRIM – Shkëputeni baterinë para punimeve të mirëmbajtjes.



PARALAJMËRIM – Hiqeni mekanizmin e ndalimit para punimeve të mirëmbajtjes.



PARALAJMËRIM – Aktivizoni mekanizmin e ndalimit para punimeve të mirëmbajtjes.

1.2 Këshilla të përgjithshme sigurie

1.2.1 Këshilla të përgjithshme sigurie për makineri



PARALAJMËRIM!

Lexoni të gjitha këshillat e sigurisë, udhëzimet, ilustrimet dhe të dhënat teknike të furnizuara me këtë makineri.

Gabimet në respektimin e këshillave të sigurisë dhe të udhëzimeve mund të shkaktojnë goditje elektrike, zjarr dhe/ose plagosje të rënda.

Ruani të gjitha këshillat e sigurisë dhe udhëzimet për të ardhmen.

Termi i përdorur në këshillat e sigurisë "Makineri", i referohet makinerive që ushqehen me energji elektrike nga rrjeti (me kabllo ushqimi) dhe makinerive që ushqehen me bateri (pa kabllo ushqimi).

1) Siguria në vendin e punës

a) Mbajni sektorin tuaj të punës të pastër dhe të ndriçuar mirë. Rrëmuja dhe sektorët e punës të pandriçuar mund të shkaktojnë aksidente.

b) Mos punoni me makinerinë në ambiente që janë të rrezikuara nga shpërthimi, në të cilat gjenden lëngje, gaze ose pluhura të djegshme. Makineritë gjenerojnë shkëndija, të cilat mund të ndezin pluhurin ose avujt.

c) Mbajni larg fëmijët dhe personat e tjerë gjatë përdorimit të makinerisë. Nëse ju tërhiqet vëmendja mund të humbisni kontrollin kundrejt makinerisë.

2) Siguria elektrike

a) Spina e furnizimit me energji e makinerisë duhet të përshtatet me prizën. Spina nuk duhet të ndryshohet në asnjë mënyrë. Mos përdorni përshtatës spine bashkë me makineri me mbrojtje me tokëzim. Spinat e pandryshuara dhe prizat e përshtatshme ulin rrezikun e një goditje elektrike.

b) Mënjani kontaktin trupor me sipërfaqet e tokëzuara si të tubacioneve, të sistemeve të ngrohjes, të sobave dhe të frigoriferëve. Ekziston një rrezik i lartë për shkak të goditjes elektrike nëse trupi juaj është i tokëzuar.

c) Mbani makineritë larg shiut ose lagështirës.

Depërtimi i ujit në një makineri rrit rrezikun e një goditje elektrike.

d) Mos e përdorni kabllo e ushqimit për qëllime të tjera, për ta mbajtur, për ta varur makinerinë ose për të hequr spinën nga priza. Mbajni kabllo larg nga nxehtësia, vaji, tehet e mprehta ose nga pjesë të lëvizshme të makinerisë.

Kabujt e dëmtuar ose të ngatërruar rrisin rrezikun e një goditje elektrike.

e) Nëse punoni jashtë me një makineri, përdorni vetëm kabllo zgjatuese, të cilët janë të përshtatshëm për ambientet e jashtëme.

Përdorimi i një linje zgjatuese, të përshtatshme për ambientet e jashtëme, ul rrezikun e goditjes elektrike.

f) Nëse përdorimi i makinerisë në ambient të lagësht është i paevitueshëm, përdorni një automat diferencial.

Përdorimi i një automati diferencial ul rrezikun e një goditje elektrike.

3) Siguria e personave

a) Jeni të vëmendshëm, kushtoni vëmendje asaj se çfarë bëni dhe veproni me kujdes gjatë punës me një makineri. Mos përdorni një makineri nëse jeni i lodhur ose nën ndikimin e drogës, alkoolit ose të medikamenteve. Një moment pakujdesie gjatë përdorimit të makinerisë mund të shkaktojë dëmtime të rënda.

b) Mbani pajimet mbrojtëse personale dhe gjithmonë syze mbrojtëse.

Mbajta e pajimeve mbrojtëse personale si maska e pluhurit, këpucët e sigurisë kundër rrëshqitjes, kaskë mbrojtëse ose mbrojtëse dëgjimi, në varësi të llojit dhe përdorimit të makinerisë, ul rrezikun e dëmtimeve.

c) Mënjani vendosjen në punë pa dashje. Sigurohuni që makineria të jetë e fikur para se ta lidhni në rrjetin e furnizimit me energji elektrike dhe/ose me baterinë, para se ta merrni ose ta mbani. Nëse gjatë mbajtjes së makinerisë e keni gishtin mbi çelës ose e lidhni makinerinë të ndezur me rrjetin e furnizimit me energji elektrike, një gjë e tillë mund të shkaktojë aksidente.

d) Hiqni veglat konfiguruese ose çelësat për shtrëngimin e vidave para se të ndizni makinerinë. Një vegël ose çelës, i cili gjendet në një pjesë të lëvizshme të makinerisë, mund të shkaktojë plagosje.

e) Mënjani qëndrimet jo normale të trupit. Kujdesuni për një qëndrim të sigurt dhe mbani gjatë gjithë kohës ekuilibrin.

Në këtë mënyrë mund ta kontrolloni më mirë makinerinë në situata të papritura.

f) Mbani rroba të përshtatshme. Mos mbani rroba të gjera ose bizhuteri. Mbani flokët, rrobat dhe dorezat larg nga pjesët që lëvizin. Rrobat e gjera, bizhuteritë ose flokët e gjata mund të kapen nga pjesët të lëvizshme.

g) Nëse mund të montohen mekanizmat e thithjes dhe të grumbullimit të pluhurave, ato duhet të montohen dhe përdoren siç duhet.

Përdorni i një thithëse pluhuri mund të ulë rrezqet për shkak të tymrave.

h) Mos u zhytni në siguri të gabuar dhe mos i shpërfillni rregullat e sigurisë së makinerisë, edhe nëse jeni familjarizuar me makinerinë pas disa përdorimesh.

Përdorimi i shkujdesur mund të çojë në dëmtime brenda një fraksioni sekondi.

4) Përdorimi dhe trajtimi i makinerisë

a) Mos e mbingarkoni makinerinë. Përdorni për punën tuaj makinerinë të përcaktuar për atë gjë. Me makinerinë e duhur punoni më mirë dhe më të sigurt në zonën e dhënë të performancës.

b) Mos përdorni një makineri, çelësi i së cilës është me defekt.

Një makineri, e cila nuk mund të ndizet ose fiket më është e rrezikshme dhe duhet të riparohet.

c) Hiqeni spinën nga priza dhe/ose hiqni baterinë para se të bëni konfigurime në makineri, të ndryshoni aksesore ose ta lini diku makinerinë. Kjo masë parandaluese pengon ndezjen e padëshiruar të makinerisë.

d) Ruani makineritë të papërdorura në një vend që nuk mund të kapen nga fëmijët. Mos i lejoni të përdorin makinerinë personat që nuk janë të familjarizuar me të ose nuk kanë lexuar këto udhëzime.

Makineritë janë të rrezikshme nëse përdoren nga persona jo me përvojë.

e) Pastrojini me kujdes makinerinë. Kontrolloni nëse pjesët e lëvizshme funksionojnë siç duhet dhe nuk ngecin, nëse janë thyer ose dëmtuar pjesët në mënyrë që të ndikojnë në funksionimin e makinerisë. Riparoni pjesët e dëmtuara para përdorimit të makinerisë.

Shumë aksidente e kanë shkakun e tyre tek makineritë të mirëmbajtura keq.

f) Mbajni veglat prerëse të mprehta dhe të pastra.

Veglat prerëse të pastruara me kujdes me tehe prerëse të mprehta nuk ngecin shpesh dhe mund të mbahen më lehtë.

g) Përdorni makineritë, aksesoret, veglat e punës etj. në përputhje me këto udhëzime. Kushtoni vëmendje gjatë përdorimit kushteve të punës dhe aktivitetit që duhet kryer. Përdorimi i makinerive për qëllime të tjera të ndryshme nga ato që janë parashikuar mund të shkaktojë situata të rrezikshme.

h) Mbajni dorezat dhe sipërfaqet e dorezave të thata, të pasta dhe pa vaj ose graso. Doreza dhe sipërfaqe të dorezave që rrëshqasin nuk lejojnë operim dhe kontroll të sigurt të makinerisë në situata të paparashikuashme.

5) Servisi

Riparoni makinerinë tuaj vetëm me personel të kualifikuar dhe specializuar dhe vetëm me pjesë këmbimi origjinale.

Në këtë mënyrë garantohet që siguria e makinerisë vazhdon të ruhet.

1.2.2 Këshilla sigurie për korrësen e barit

a) Mos e përdorni korrësen e barit në kohë të keqe, veçanërisht kur ka stuhi. Kjo redukon rrezikun e goditjes nga rufeja.

b) Kontrolloni mirë zonën e korrjes për kafshë të egra. Kafshët e egra mund të lëndohen nga makineria në operim.

c) Kontrolloni mirë zonën e korrjes dhe hiqni të gjithë gurët, shkopinjët, telat, kockat dhe trupa të tjerë të huaj.

Pjesët që nxirren jashtë mund të çojnë lëndime.

d) Para përdorimit të makinerive kontrolloni gjithmonë nëse thika korre- se ose mekanizmi korrrës janë të topitura ose të dëmtuara.

Pjesët e topitura ose të dëmtuara rrisin rrezikun e lëndimit.

e) Para përdorimit, kontrolloni kabllo e rrjetit dhe kablo zgjatuese të mundshme për shenja dëmtimi ose vjetërimi. Nëse gjatë operimit kablo- ja e rrjetit dëmtohet ose konsumohet, fiken makinerinë dhe mos e prekni kabllo para se të keni hequr spinën. *Një kablo rrjeti ose kablo zgjatuese e dëmtuar mund të çojë në goditje elektrike, zjarr dhe/ose plagosje të rënda.*

f) Kontrolloni rregullisht arkën e rënies së barit nëse është e konsumuar apo e topitur. *Një arkë e rënies së barit që është e topitur ose e dëmtuar rrit rrezikun e lëndimeve.*

g) Lërimi mbulesat mbrojtëse në vendin e tyre. Mbulesat mbrojtëse duhet të jenë të fiksuara të afta për operim dhe në mënyrë të rregullt.

Një mbulesë mbrojtëse e lirë, e dëmtuar dhe që nuk funksionon siç duhet mund të çojë në lëndime.

h) Mbajini vrimat e hyrjes së ajrit të lira nga depozitimet. *Vrimat e hyrjes së ajrit të bllokuara ose depozitimet mund të çojnë në mbinxehje ose rrezik zjari.*

i) Gjatë operimit të makinerisë mbani gjithmonë këpucë sigurie që nuk rrëshqasin. Mos punoni kurrë zbathur ose me sandale të hapura.

Në këtë mënyrë evitoni rrezikun e lëndimit të këmbëve në rast kontakti me thikën korrrëse që rrotullohet.

j) Gjatë operimit të makinerisë vishni gjithmonë pantallona të gjata.

Lëkura e zhveshur rrit probabilitetin e lëndimeve nga objekte që nxirren jashtë.

k) Mos e operoni makinerinë në bar të lagur. Gjatë kësaj ecni, mos vraponi kurrë. Në këtë mënyrë ulni rrezikun që të rrëshqisni dhe të rrëzoheni, çka mund të çonte në lëndime.

l) Mos e operoni makinerinë në pjerrësi tepër të mëdha.

Në këtë mënyrë ulni rrezikun që të humbni kontrollin, të rrëshqisni dhe të rrëzoheni, çka mund të çonte në lëndime.

m) Gjatë punëve në pjerrësi sigurohuni të keni një qëndrim të sigurt; punoni gjithmonë tërthorazi me pjerrësinë, asnjëherë me drejtim larg ose poshtë, dhe jini gjithmonë të kujdesshëm kur ndryshoni drejtimin e punës. Në këtë mënyrë ulni rrezikun që të humbni kontrollin, të rrëshqisni dhe të rrëzoheni, çka mund të çonte në lëndime.

n) Jini veçanërisht të kujdesshëm gjatë korrrjes indietro ose kur e tërhiqni makinerinë nga vetja.

Kjo redukton rrezikun e një kontakti me këmbët ose kofshët.

o) Mbajini kabllo e rrjetit larg thikave të korrrës.

Një kablo rrjeti e dëmtuar mund të çojë në goditje elektrike, zjarr dhe/ose plagosje të rënda.

p) Fikeni korrrësen dhe hiqni spinën nëse kapen ose dëmtohen kabllo e rrjetit. *Kabllo e dëmtuar ose të kapura rrisin rrezikun e një goditje elektrike.*

q) Mos i prekni thikat ose pjesët e tjera të rrezikshme që vazhdojnë të lëvizin. Në këtë mënyrë zvogëloni rrezikun e një lëndimi nga pjesë që lëvizin.

r) Sigurohuni që të gjithë celësat të jenë të fikur dhe që spinat të jenë të hequra, para se ta largoni materialin që pritet ose të pastroni makinerinë.

Një operim i papritur i makinerisë mund të çojë në lëndime të rënda.

Ndaleni mjetin prerës nëse makineria duhet të përmbysset për transport, gjatë përshkimit të sipërfaqeve të tjera të ndryshme nga bari dhe gjatë transportimit të makinerisë te dhe nga zona që do të përdoret.

Mos e përmbysni makinerinë gjatë ndezjes së motorit, përveç rastit kur makineria duhet të përmbysset për ndezje. Në këtë rast mos e përmbysni makinerinë më shumë sesa nevojitet patjetër dhe ngrini vetëm pjesën që është hequr nga operato- ri.

Mbajeni makinerinë të ndezur, hiqeni spinën nga priza dhe sigurohuni që të gjitha pjesët e lëvizshme të jenë ndaluar:

- Pas përplasjes me trupa të huaj kontrollojeni makinerinë për dëmtime dhe ndreqini ato, para se ta vini makinerinë sërish në punë.
- Nëse makineria nis të dridhet në mënyrë të pazakontë, kontrollojeni atë menjëherë për dëmtime, zëvendësoni ose riparoni të gjitha pjesët e dëmtuara dhe kontrolloni të gjitha pjesët e lira dhe shtrëngojni ato.

Mirëmbajeni korrrësen në intervale të rregullta.

Kësisoj zgjatet jetëgjatësia e korrrës.

Përdorni vetëm pjesë këmbimi të rekomanduara nga GARDENA.

Vetëm në këtë mënyrë mund të sigurohet një përdorim i sigurt i korrrës.

Gjatë cilësimit të makinerisë tregoni kujdes që gishtat të mos ngecin midis mjeteve prerëse të lëvizshme dhe pjesëve të palëvizshme të makinerisë.

Lërimi makinerinë gjithmonë të ftohet para se ta magazinoni.

Gjatë mirëmbajtjes së mekanizmit prerës tregoni kujdes që mekanizmi prerës të mund të lëvizet ende edhe kur burimi i korrentit të jetë i fikur.

Ne rekomandojmë mbajtjen e një mbrojtëse të dëgjimit.

1.3 Këshilla sigurie shtesë

1.3.1 Përdorimi i parashikuar:

Korrësja e barit GARDENA është konceptuar për korrrjen e barit në kopshte privatë dhe kopshte të vegjël. Korrësja e barit GARDENA është konceptuar për korrrjen e barit në kopshte privatë dhe kopshte të vegjël.

Produkti nuk është i përshtatshëm për një përdorim për një kohë të gjatë (operimi profesional).



RREZIK!
Plagosje!

- Mos e përdorni produktin për prerjen e shkurreve, rrethimeve, bimësisë dhe luleve, për prerjen e bimëve kacavjerrëse ose të barit mbi çati ose në balkon, për copëtimin e degëve dhe degëzimeve si dhe rregullimin e disniveleve në dhe.
- Mos e përdorni produktin në shtate me një pjerrësi prej më shumë se 20°.

1.3.2 Këshilla sigurie elektrike shtesë



RREZIK!
Pushim zemre!

Gjatë punës, ky produkt gjeneron një fushë elektromagnetike. Në kushte të caktuara, kjo fushë mund të ndikojë mbi mënyrën e funksionimit të implantateve mjekësore aktive ose pasive. Për të përjashtuar rrezikun e situatave që mund të shkaktojnë plagosje të rënda ose vdekjeprurëse, personat me një implantat mjekësor duhet që para përdorimit të këtij produkti të konsultohen me mjekun e tyre dhe prodhuesin e implantatit.

→ Mos e përdorni në mjedis të rrezikuar nga shpërthimi.

→ Mos e përdorni produktin në shi ose lagështi.

Kjo mund të rrisë rrezikun e një goditje elektrike.

1.3.3 Këshilla sigurie personale shtesë



RREZIK!
Rreziku i mbytjes!

Pjesët e vogla mund të gëlltitet me lehtësi. Për shkak të qeseve plastike ekziston rreziku i mbytjes për fëmijë të vegjël.

→ Mbajini larg fëmijët e vegjël gjatë montimit.

→ Mos e prisni barin duke e tërhequr makinerinë nga vetja.

→ Mbajini të pastra me një furçë vrimat e futjes së ajrit para magazinimit.

→ Gjatë përdorimit të korrrësës mos i futni duart në vrima.

→ Personat me aftësi të kufizuara ose personat e dobët duhet t'i kërkojnë ndihmë një personi të dytë për transportin (pesha).

→ Mos e zbrërtheni produktin përtej gjendjes në të cilën ju është lëvruar.

→ Mbani doreza, këpucë kundër rrëshqitjes dhe mbrojtëse shikimi.

→ Startojeni korrrësen e barit vetëm me dorezën e montuar vertikalisht.

→ Mënjani mbingarkesën e korrrësës së barit.

→ Mos punoni me produktin nëse jeni i lodhur ose i sëmurë ose nëse jeni nën efektin e alkoolit, drogave ose të barnave.

2. MONTIMI



RREZIK!
Plagosje me prerje nga thika!

Rrezik plagosjeje me prerje për shkak të startimit të padëshiruar.

→ Mbaj doreza mbrojtëse.

→ Prit derisa thika të ndalojë.

→ Hiqe spinën nga priza.

2.1 Montimi i tubit [Fig A1]:

1. Palosi të dyja levat ⑤ nga jashtë.
2. Rrotullo të dyja vrimat e rondelës ② në pozicionin e përdorimit.
3. Shtyp të dyja levat ⑤ kundër tubit ①.
4. Zhvidhos të dyja vidat e montuara paraprakisht ③ nga vrimat e rondelës ②.
5. Shtyje tubin ① në vrimat e rondelës ②.
Sigurohu që tubi të jetë futur plotësisht dhe që vrimat në tub të jenë orientuar në vrimat e rondelës.
6. Vendos vidat ③ në vrimat e rondelës ②.
7. Shtrëngo të dyja vidat ③ me një kaçavidë.
Sigurohu që vidat të jenë të shtrënguara plotësisht.

2.2 Fiksimi i kabullit në dorezë [Fig A2]:

- Shtrëngo kabllo ④ në kapëset ⑤ në tub ①.
Sigurohu që kabloja të mos e jetë e zënë midis tubit dhe korrrësës, pasi përdryshe kabloja mund të dëmtohet.

2.3 Montimi i koshit të kapjes së barit [Fig A3]:

1. Shtyp në fillim gjuhën ⑥ në të dy bashkuesit ⑦ poshtë në thesin e kapjes së barit ⑧ derisa të dëgjohet bashkimi.
Sigurohu që të dy bashkimet të jenë fiksuar.
2. Shtyp pastaj gjuhën ⑥ në bashkuesit ⑨ anash në thesin e kapjes së barit ⑧ derisa të dëgjohet bashkimi.
Sigurohu që bashkimet të jenë fiksuar.
3. Vendos në fillim dorezën e thesit të kapjes së barit ⑩ prapa në kapakun e thesit të kapjes së barit ⑩.
4. Pastaj shtyp dorezën e thesit të kapjes së barit ⑩ përpara në kapakun e thesit të kapjes së barit ⑩ derisa të dëgjohet bashkimi.
Sigurohu që të gjithë bashkimet të jenë fiksuar.

3. PËRDORIMI



RREZIK!

Plagosje me prerje nga thika!

Rrezik plagosjeje me prerje për shkak të startimit të padëshiruar.

- Mbaj doreza mbrojtëse.
- Prit derisa thika të ndalojë.
- Hiqe spinën nga priza.

3.1 Lidhja e korrësës së barit me rrjetin e energjisë elektrike [Fig. O1]:



KUJDES!

Goditja elektrike!

Për të mënjeluar dëmtime tek spipa, duhet që kabulli zgjatues të futet në siguresën e kabullit.

- Para operimit, fute kabllon zgjatuese në siguresën e kablllos.

1. Fute prizën ⑫ e kablllos zgjatuese ⑬ në prizën ⑭ në korrëse.
2. Bëj një lak me kabllon zgjatuese ⑬, fute lakun në siguresën e kablllos ⑮ dhe shtrëngoje.
3. Fute spinën e kablllos zgjatuese ⑬ në një prizë të rrjetit.

3.2 Pozicioni i punës:

- Rregullo lartësinë e tubit në mënyrë të tillë që të gjendesh në pozicion vertikal kur të përdorësh korrësen.

3.2.1 Rregullimi i gjatësisë së tubit [Fig O2]:

Gjatësia e tubit mund të rregullohet në lartësinë e kokës tënde.

1. Liro të dyja dadot ⑯.
2. Vendose tubin ① në gjatësinë e dëshiruar.
3. Shtrëngo të dyja dadot ⑯ sërish.

3.3 Pozicionimi i lartësisë së prerjes [Fig O3]:

Lartësia e prerjes mund të rregullohet në 4 pozicione nga 35 – 65 mm.

3.3.1 Zvogëlimi i lartësisë së prerjes:

- Shtyp butonin ⑱ shtyp dorezën ⑳ poshtë, për të zvogëluar lartësinë e prerjes.

3.3.2 Zmadhimi i lartësisë së prerjes:

- Shtyp butonin ⑱ tërhiq dorezën ⑳ lart, për të zmadhuar lartësinë e prerjes.

3.4 Korrja me thesin e kapjes së [Fig O4]:



RREZIK!

Plagosje me prerje nga thika!

Rrezik plagosjeje me prerje për shkak të startimit të padëshiruar.

- Mos i fut duart në vrimën e nxjerrjes.

3.4.1 Vendosja e thesit të kapjes së barit në korrëse:

1. Ngrije kapakun mbrojtës ⑰.
2. Vendos thesin e kapjes së barit ⑧ në dorezë ⑩ në korrëse. *Sigurohu që thesi i kapjes së barit të jetë i shtrënguar.*
3. Starto korrësen.

3.4.2 Zbrazja e thesit të kapjes së barit:

Gjatë korrjes hapet treguesi i nivelit të mbushjes ⑳. Në rast se gjatë korrjes ai mbyllet, thesi i kapjes të barit është plot.

1. Nëse thesi i kapjes së barit ⑧ është plot, ndalo korrësen.
2. Ngrije kapakun mbrojtës ⑰.
3. Hiqe thesin e kapjes së barit në dorezë ⑩.
4. Zbraz thesin e kapjes së barit ⑧.

3.5 Startimi/ndalimi i korrësës [Fig O1/O5]:



RREZIK!

Plagosje!

Rrezik plagosjeje nëse produkti nuk ndalon me lëshimin e levës së startit.

- Mos i anashkalo mekanizmat e sigurisë ose çelësat.
- Për shembull mos e fikso levën e startit në dorezë.

3.5.1 Ndezja e korrësës:

Produkti është i pajisur me një mekanizëm sigurie që përdoret me dy duar (doreza e startit dhe bllokuesi i sigurisë), që pengon një ndezje të padëshiruar të produktit.

1. Shtyp butonin e kyçjes ㉔ me një dorë dhe tërhiq levën e startit ㉔ me dorën tjetër në dorezë. *Korrësja starton.*
2. Lësho butonin e kyçjes ㉔.

3.5.2 Ndalimi i korrësës:

- Lësho levën e startit ㉔. *Korrësja ndalon.*

3.6 Këshilla për korrje:

3.6.1 Këshilla për përdorimin e korrësës:

Nëse në vrimën e nxjerrjes gjendet material që pritet, tërhiqe prapa korrësen rreth 1 m, në mënyrë që materiali që pritet mund të bjerë poshtë.

Për të arritur një bar të shëndetshëm ju këshillojmë që ta korni barin rregullisht, mundësisht një herë në javë. Bari bëhet më i dendur nëse ai korret shpesh.

Pas pushimeve të gjata në korrjen e barit (bar pushimesh) korr si fillim me lartësinë më të madhe të prerjes në një drejtim dhe më pas diagonal në lartësinë e dëshiruar të prerjes. Kjo pengon një bllokim të mundshëm të thikës nga tepër material i prerë.

Sipas mundësisë, korre barin në gjendje të thatë. Kur bari është i lagësht, modeli i prerjes bëhet jo i njëtrajtshëm.

4. MIRËMBAJTJA



RREZIK!

Plagosje me prerje nga thika!

Rrezik plagosjeje me prerje për shkak të startimit të padëshiruar.

- Mbaj doreza mbrojtëse.
- Prit derisa thika të ndalojë.
- Hiqe spinën nga priza.

4.1 Pastrimi i korrësës:



RREZIK!

Plagosje!

Rrezik plagosjeje dhe rreziku i dëmtimit të produktit.

- Mos e pastro produktin me ujë ose me rrëke uji (sidomos rrëke uji me presion të lartë).
- Mos pastro me kimikate, përfshirë benzinën ose solventët. Disa prej tyre mund të shkatërrojnë pjesë të rëndësishme prej plastike.

Hapësirat e ajrimit duhet të jenë gjithmonë të pastra.

- Pastro anën e sipërme dhe të poshtme të korrësës pas çdo përdorimi.

4.1.1 Pastrimi i anës së sipërme të korrësës:

1. Pastro anën e sipër të korrësës me një leckë të njomë.
2. Pastro vrimat e ajrit me një furçe të butë (mos përdor objekte të mprehta).

4.1.2 Pastrimi i pjesës së poshtme të korrësës [Fig M1]:

1. Vendos me kujdes korrësen në anë.
2. Pastro anën e poshtme, thikën dhe vrimën e nxjerrjes ㉔ me një furçe të butë (mos përdor objekte të mprehta).

4.1.3 Pastrimi i thesit të kapjes së barit:

→ Pastro thesin e kapjes së barit me një furçe të butë (mos përdor objekte të mprehta).

5. MAGAZINIMI

5.1 Nxjerrja jashtë funksionimit:

Produkti duhet të ruhet në vende jo të aksesueshme nga fëmijët.

- Hiqe spinën nga priza.
- Zbraz thesin e kapjes së barit.
- Pastro korrësen (shih 4. MIRËMBAJTJA).
- Ruaje korrësen në një vend të thatë, të mbyllur dhe të sigurt ndaj ngricave.

5.1.1 Pozicion magazinimi që kursen vend [Fig S1]:

- Palosi të dyja levat nga jashtë.
- Palose tubin poshtë mbi korrëse.
Sigurohu që kabloja të mos e jetë e zënë midis tubit dhe korrëses, pasi përndryshe kabloja mund të dëmtohet.
- Shtyp të dyja levat kundër tubit .

6. NDREQJA E GABIMEVE



RREZIK!

Plagosje me prerje nga thika!

Rrezik plagosjeje me prerje për shkak të startimit të padëshiruar.

- Mbaj doreza mbrojtëse.
- Prit derisa thika të ndalojë.
- Hiqe spinën nga priza.

6.1 Ndërrimi i thikës:



RREZIK!

Plagosje!

Rrezik për plagosje me prerje nëse rrotullohet një thikë e dëmtuar ose e kthyer ose një thikë me tehe prerëse të çekuilibruara apo të topitura.

- Mos e përdor korrësen me thika të dëmtuara ose të kthyer, thika me tehe prerëse të çekuilibruara ose të topitura.
- Mos e mbreh thikën.

Pjesët e këmbimit GARDENA mund t'i gjeni pranë dyqanit GARDENA ose tek **servisi GARDENA**.

- Përdor vetëm **GARDENA Thikë zëvendësuese** origjinale **Art. 4103**
- Lëre thikën të ndërrohet nëpërmjet servisit GARDENA ose nga një shitës i autorizuar me kontratë GARDENA.

6.2 Tabela e gabimeve:

Problemi	Shkaku i mundshëm	Ndihma
Korrësja nuk starton	Kabulli zgjatues nuk është lidhur ose është i dëmtuar.	→ Lidhe kabllon zgjatuese, ose nëse nevojitet ndërroje.
Motori është bllokuar	Pengesa bllokton motorin.	→ Hiq pengesën.
	Lartësia e prerjes është e rregulluar shumë e vogël.	→ Rregullo një lartësi prerje më të madhe.
Zhurma të mëdha, korrësja rrapëllin	Vidat në motor, tek fiksueset ose në kasën e korrëses janë liruar.	→ Lejo që vidat të fiksohen nga një tregtar i autorizuar me kontratë ose nga servisi i GARDENA.
Korrësja nuk punon mirë dhe dridhet shumë	Thika është e dëmtuar ose e konsumuar.	→ Ndërroje thikën.
	Vida e thikës është liruar.	→ Vidhos vidën e thikës.
	Thika është tepër e ndotur.	→ Patro korrësen. Nëse në këtë mënyrë nuk ndreqet problemi, drejtoju servisi GARDENA.

Problemi	Shkaku i mundshëm	Ndihma
Bari nuk është prerë pastër	Thika është e pamprehur dhe e dëmtuar.	→ Ndërroje thikën.
	Lartësia e prerjes është e rregulluar shumë e vogël.	→ Rregullo një lartësi prerje më të madhe.

KËSHILLË:

Riparimet lejohen të kryhen nga qendrat e servisit GARDENA si dhe nga tregtarët e specializuar të cilët janë të autorizuar nga GARDENA.

→ Në rast defektesh të tjera të lutem drejtoju qendrës së servisit GARDENA.

7. TË DHËNAT TEKNIKE

Korrëse bari elektrike	Njësia	Vlera (Art. 14637)
Të dhënat e fuqisë	W	1800
Tensioni i rrjetit	V (AC)	230
Frekuenca e rrjetit	Hz	50 / 60
Numri i xhirove të thikës	Xh/min	3500
Gjerësia e prerjes	cm	37
Konfigurimi i lartësisë së prerjes (4 pozicione)	mm	35 – 65
Vëllimet e thesit të kapjes së barit	l	45
Pesha	kg	14,2
Niveli i presionit akustik $L_{pA}^{1)}$	dB (A)	83
Pasiguria k_{pA}		3
Niveli i fuqisë akustike $L_{WA}^{2)}$ i matur/i garantuar	dB (A)	94 / 96
Pasiguria k_{WA}		1,2
Dridhja dorë-krah $a_{vhw}^{1)}$	m/s^2	≤ 2,5
Pasiguria k_{vhw}		1,5

Procesi i matjes në përputhje me: ¹⁾ EN IEC 62841-4-3 ²⁾ RL 2000/14/EC / S.I. 2001 No.1701



KËSHILLË: Vlera e dhënë e vibrimit të emetuar u mat në përputhje me një procedurë të normuar kontrolli dhe mund të përdoret për krahasimin e veglave elektrike me njëra-tjetrën. Kjo vlerë mund të përdoret edhe për vlerësimin paraprak të ekspozimit. Vlera e emetimit të dridhjeve mund të ndryshojë gjatë përdorimit faktik të veglës elektrike, në varësi të mënyrës se si përdoret makineria. Si masë sigurie duhet të punoni makinerinë maksimumi 1 orë pa ndërprerje.

8. AKSESORË/PJESË KËMBIMI

Thika e këmbimit GARDENA Si pjesë këmbimi për thikat jo të mprehta. **Art. 4103**

9. SERVISI

Lutemi, kontaktoni adresën në letrën e garancisë bashkëngjitur.

10. ASGJËSIMI

10.1 Asgjësimi i korrëses

(sipas Direktivës 2012/19/BE / S.I. 2013 nr.3113):



Produkti nuk lejohet të asgjësohet me mbetjet normale të shtëpisë. Ai duhet të asgjësohet në përputhje me rregulloret lokale të mbrojtjes së mjedisit.

ME RËNDËSI!

→ Hidhe produktin nëpërmjet qendrës tënde vendore të grumbullimit dhe riciklimit.

et Akuga muruniiduk

1. OHUTUSJUHISED	105
2. MONTAAŽ	106
3. KÄSITSEMINE	106
4. HOOLDUS	107
5. HOIULEPANEK	107
6. TÕRGETE KÕRVALDAMINE	108
7. TEHNILISED ANDMED	108
8. LISATARVIKUD/VARUOSAD	108
9. TEENINDUS	108
10. KASUTUSELT KÕRVALDAMINE	108

Instruktsioonide algupärandi tõlge.

1. OHUTUSJUHISED

1.1 Sümbolite selgitus:



Lugege kasutusjuhendit.



HOIATUS! – Ettevaatust väljavisatud esemete tõttu – hoidke läheduses viibijad eemal.



HOIATUS! – Lahutage toitepistik enne hooldustöid või kui toitejuhe on kahjustatud.



HOIATUS! – Hoidke toitejuhe teradest eemal.



HOIATUS! – Hoidke käed ja jalad teradest eemal. Terad liiguvad pärast mootori väljalülitamist edasi.



HOIATUS! – Lahutage aku enne hooldustöid.



HOIATUS! – Eemaldage enne hooldustöid tõkestusseadis.



HOIATUS! – Rakendage enne hooldustöid tõkestusseadis.

1.2 Üldised ohutusjuhised

1.2.1 Masinate üldised ohutusjuhised



HOIATUS!

Lugege kõiki ohutusjuhiseid, instruksioone, illustatsioone ja tehnilisi andmeid, mis on käesolevale masinale kaasa pandud.

Suutmatuse järgida ohutusjuhiseid ja instruksioone võib põhjustada elektrilöögi, tulekahju ja/või raskeid vigastusi.

Säilitage kõik ohutusjuhised ja instruksioonid tulevikus kasutamiseks. Ohutusjuhistes kasutatav mõiste „masin“ viitab võrgutoitega masinatele (võrgukaabliga) või akutoitega masinatele (ilma võrgukaablit).

1) Töökoha ohutus

a) Hoidke oma tööala puhas ja hästi valgustatud.

Korralagedus või valgustamata tööalad võivad põhjustada õnnetusi.

b) Ärge töötage masinaga plahvatusohtlikus keskkonnas, kus leidub tuleohtlikke vedelikke, gaase või tolmu.

Masinaid tekitavad sädemeid, mis võivad tolmu või auru süüdata.

c) Hoidke lapsed ja kõrvalised isikud masina kasutamise ajal eemal.

Tähelepanu kõrvalejuhtimise korral võite kaotada kontrolli masina üle.

2) Elektriohutus

a) Masina ühenduspistik peab sobima pistikupesasse. Pistikut ei tohi mingil viisil muuta. Ärge kasutage koos kaitsemaandusega varustatud masinatega adapterpistikuid.

Muutmata pistikud ja sobivad pistikupesad vähendavad elektrilöögi riski.

b) Vältige kehalist kontakti maandatud pindadega, nagu näiteks torude, küttekehade, pliitide ja külmikutega.

Elektrilöögi risk suureneb, kui teie keha on maandatud.

c) Ärge jätke masinaid vihma ega niiskuse kätte.

Vee tungimine masinasse suurendab elektrilöögi riski.

d) Ärge väärkasutage ühendusjuhet masina kandmiseks, ülesriputamiseks ega pistiku väljatõmbamiseks pistikupesast. Hoidke kaabel eemal kuumusest, õlist, teravatest servadest või masina liikuvatest osadest.

Kahjustatud või keerdsuhtmed suurendavad elektrilöögi riski.

e) Kui te töötate masinaga väljas, siis kasutage ainult pikendusjuhtmeid, mis sobivad ka välitingimuste jaoks.

Välitingimuste jaoks sobiva pikendusjuhtme kasutamine vähendab elektrilöögi riski.

f) Kui masina käitamine niiskes keskkonnas on vältimatu, siis kasutage rikkevoolukaitselüliti.

Rikkevoolukaitselüliti kasutamine vähendab elektrilöögi riski.

3) Inimeste ohutus

a) Olge tähelepanelik, jälgige seda, mida teete, ning lähenege masinaga tehtavale tööle terve mõistusega. Ärge kasutage ühtki masinat siis, kui olete väsinud või uimastite, alkoholi või ravimite mõju all.

Hetkeline tähelepanematus masina kasutamisel võib põhjustada tõsiseid vigastusi.

b) Kandke isikukaitsevarustust ja alati kaitseprille. Isikukaitsevahendite, nagu näiteks tolmu maski, libisemiskindlate turvajalatsite, kaitsekiivri või kuulmiskaitsete kandmine vastavalt masina liigile ja rakendamisele vähendab vigastuste riski.

c) Vältige kogemata käiklaskmist. Enne, kui hakkate masinat voolutoitega ja/või akuga ühendama, seda üles tõstma või kandma, veenduge, et masin oleks välja lülitatud. Kui hoiate masinat kandes sõrme lülil või ühendate sisselülitatud masina voolutoitega, võib see põhjustada õnnetusi.

d) Enne, kui lülitate masina sisse, eemaldage seadistustööriistad või mutrivõtmed.

Masina pöörlevasse ossa jäetud tööriist või mutrivõti võib põhjustada vigastusi.

e) Vältige ebatavalist kehahoiaikut. Kandke hoolt, et seisaksite kindlalt jalul, ning hoidke kogu aeg tasakaalu.

See võimaldab teil masinat ootamatutes olukordades paremini kontrollida.

f) Kandke sobivaid rõivaid. Ärge kandke lahtisi rõivaid ega ehteid. Hoidke oma juuksed, rõivad ja kindad liikuvatest osadest eemal. Lahtised rõivad, ehted või pikad juuksed võidakse liikuvate osadega kaasa haarata.

g) Kui saate monteerida tolmu äratõmbe- ja püüdurseadeldised, siis tuleb need õigesti ühendada ja neid õigesti kasutada.

Tolmu äratõmbe kasutamine võib vähendada tolmu seotud ohtusid.

h) Ärge laske tekkida petlikul turvatundel ega vaadake masinate ohutusreeglitest mööda, isegi kui te masina pärast paljukordset kasutamist tunnete.

Hooletu tegutsemine võib sekundi murdosade vältel põhjustada raskeid vigastusi.

4) Masina kasutamine ja sellega ümberkäimine

a) Ärge koormake masinat üle. Kasutage oma tööks selleks ettenähtud masinat. Sobiva masinaga edeneb teie töö näidatud võimsusvahemikus paremini ja ohutumalt.

b) Ärge kasutage masinat, mille lüliti on defektne. Masin, mida ei saa enam sisse või välja lülitada, on ohtlik ja see tuleb ära parandada.

c) Enne, kui võtate ette masina seadistusi, vahetate tarvikuid või panete masina hoiule, tõmmake pistik pistikupesast välja ja/või eemaldage aku. See ohutusmeede takistab masina kogemata käivitumist.

d) Hoidke mittekasutatavaid masinaid lastele kättesaamatuna. Ärge lubage masinat kasutada inimestel, kes pole sellega kursis või pole käesolevaid instruksioone lugenud.

Masinaid on ohtlikud, kui neid kasutavad kogematumad isikud.

e) Hooldage masinaid korralikult. Kontrollige, kas liikuvad osad funktsioneerivad laitmatult ega kiilu kinni, kas leidub murdunud või selliselt kahjustatud osi, et see mõjutab masina funktsiooni. Laske kahjustatud osad parandada enne masina kasutamist.

Palju õnnetuste põhjuseks on halvasti hooldatud masinaid.

f) Hoidke lõikeinstrumendid teravad ja puhtad.

Korralikult hooldatud ja teravate lõikeservadega lõikeinstrumendid kiiluvad vähem kinni ning neid on kergem juhtida.

g) Kasutage masinat, tarvikuid, külgepandavaid instrumente jne vastavalt käesolevatele instruksioonidele. Arvestage seejuures töötingimusi ja läbiviidavat toimingut. Masinate kasutamine muudeks kui ettenähtud otstarveteks võib põhjustada ohtlikke olukordi.

h) Hoidke käepidemed ning haardepinnad kuivad, puhtad ning õlist ja määrdest vabad. Libedad käepidemed ning haardepinnad ei võimalda ettenägematutes olukordades masina turvalist käsitsemist ega kontrollimist.

5) Teenindus

Laske oma masinat parandada ainult kvalifitseeritud spetsialistidel ja ainult originaalvaruosadega. Sellega on tagatud, et säilib masina ohutus.

1.2.2 Ohutusjuhised muruniidukitele

a) Ärge kasutage muruniidukit halva ilma korral, eriti äikese korral.

See vähendab välgutabamuse ohtu.

b) Uurige põhjalikult niitmiskiirkonda, ega seal ei leidu metsloomi.

Metsloomad võivad töötava masina tõttu vigastada saada.

c) Uurige põhjalikult niitmiskiirkonda ning eemaldage kõik kivid, kepud, traadid, kondid ja teised võõrkehad.

Väljapaiksunud osad võivad vigastusi põhjustada.

d) Kontrollige enne masinate kasutamist alati, ega lõiketera ja lõikemehhanism pole ära kulunud või kahjustatud saanud.

Ärakulunud ja kahjustatud saanud osad suurendavad vigastuste riski.

e) Kontrollige enne kasutamist toitejuhet ja võimalikke pikendusjuhtmeid kahjustuste ja vananemise märkide suhtes. Kui toitejuhe saab kasutamise ajal kahjustada või see kulub, lülitage masin välja ja ärge puudutage kaablit enne, kui olete toitepistiku lahutanud. Kahjustatud toitejuhe võib põhjustada elektrilöögi, tulekahju ja/või tõsiseid vigastusi.

f) Kontrollige rohkogumimahuti regulaarselt, ega ei esine amortisatsiooni või kulumist.

Kulunud või kahjustada saanud rohkogumimahuti suurendab vigastuste riski.

g) Jätke kaitsekatted oma kohale. Kaitsekatted peavad olema toimimisvõimelised ja nõuetekohaselt kinnitatud.

Lahtine, kahjustada saanud või ebaõigesti toimiv kaitsekate võib vigastusi põhjustada.

h) Hoidke õhu sissepääsuavad ladestustest vabad. Blokeeritud õhu sisselasud ja ladestused võivad põhjustada ülekuumenemise või põlengu ohtu.

i) Kandke masina käitamisel alati libisemiskindlaid turvajalatsid. Ärge töötage kunagi paljajalu või lahtiste sandaalidega.

Seeläbi vähendate te jalavigastuse ohtu kokkupuute korral pöörleva löiketeraga.

j) Kandke masina käitamisel alati pikki pükse.

Paljas nahk suurendab vigastuste tõenäosust väljapaiskunud objektide tõttu.

k) Ärge käitage masinat märjas rohus. Kondige seejuures, ärge kunagi tormake.

Seeläbi vähendate te libisemise ja kukkumise ohtu, mis võiks vigastusi põhjustada.

l) Ärge käitage masinat ülemäära järskuldel nõlvadel.

Sellega vähendate riski, et võite kaotada kontrolli, libiseda ja kukkuda, mis võiks vigastusi põhjustada.

m) Pange nõlvadel töötades alati tähele, et seisaksite kindlalt; töötage alati nõlva suhtes risti, mitte kunagi ülespoole või allapoole, ning olge töösuuna muutmise korral äärmiselt ettevaatlik. Sellega vähendate riski, et võite kaotada kontrolli, libiseda ja kukkuda, mis võiks vigastusi põhjustada.

n) Olge eriti ettevaatlik tagurpidi niitmise korral või siis, kui te masinat enda poole tõmbate. See vähendab kokkupuute ohtu labajalgade või jalgadega.

o) Hoidke toitejuhe löiketeradest eemal. Kahjustatud toitejuhe võib põhjustada elektrilööki, tulekahju ja/või tõsiseid vigastusi.

p) Lülitage niiduk välja ja lahutage toitepistik, kui toitejuhe on kinni jäänud või on kahjustada saanud. Kinnijäänud või kahjustatud juhtmed võivad elektrilöögi ohtu suurendada.

q) Ärge puudutage terasid ega muid ohtlikke osi, kui need veel liiguvad. Sellega vähendate liikuvatest osadest tingitud vigastuse ohtu.

r) Veenduge, et kõik lülitid on välja lülitatud ja toitepistik on lahutatud enne, kui eemaldate kinnikiilunud materjali või masinat puhastate. Masina ootamatu töötamine võib põhjustada tõsiseid vigastusi.

Seisake löikevahendid, kui masinat peab transportimiseks kallutama, muude pindade kui rohu ületamisel ning masina transportimisel kasutatavasse piirkonda ja sellest välja.

Ärge kallutage masinat mootori sisselülitamisel, välja arvatud juhul, kui masinat peab käivitamiseks kallutama. Sellisel juhul ärge kallutage masinat rohkem kui tingimata vajalik ning tõstke üles ainult see osa, mis on käsitseja poolt eemaldatud. Peatage masin, tõmmake pistik pistikupesast välja ning veenduge, et kõik liikuvad osad on seiskunud:

- Pärast kokkupõrget võõrkehaga uurige masinat kahjustuste osas ja kõrvaldage need enne, kui võtate masina uuesti kasutusse.
- Kui masin hakkab ebatavaliselt vibreerima, siis kontrollige see koheselt üle, ega pole kahjustusi, asendage või parandage kõik kahjustada saanud osad ning kontrollige kõik lahtised osad üle ja pingutage need kinni.

Hooldage niidukit regulaarselt ajavahemike tagant.

Sellega pikeneb niiduki kasutusiga.

Kasutage ainult GARDENA poolt soovitatud varuosi.

Ainult nii saate tagada niiduki turvalise kasutamise.

Pange masina seadistamisel tähele, et sõrmed ei kiiluks liikuvate löikevahendite ja masina kohtkindlate osade vahele kinni.

Laske masinal alati maha jahtuda, enne kui te selle hoiule panete.

Pange löikemehhanismi hooldusel tähele, et löikemehhanismi saab liigutada ka veel väljalülitatud vooluallika korral.

Me soovitame kanda kuulmiskaitset.

1.3 Täiendavad ohutusjuhised

1.3.1 Otstarbele vastav kasutamine:

GARDENA Muruniiduk on ette nähtud muru niitmiseks eraaedades ja aiamaadel.

Toode ei sobi pikaajaliseks käitamiseks (professionaalne kasutus).



OHT!

Kehavigastuste oht!

→ Ärge kasutage toodet võsa, hekkide, põõsaste ega puhaste lõikamiseks, ronitaimede ega rohu lõikamiseks katustelt või rõdult, harude ega okste peenestamiseks ning pinnase ebatasasuste silumiseks.

→ Ärge kasutage toodet nõlvadel, mille kalle on suurem kui 20°.

1.3.2 Täiendavad elektrilised ohutusjuhised



OHT!

Südameseiskuse oht!

Antud toode tekitab käitamisel elektromagnetvälja. See väli võib teatud tingimustes mõjustada aktiivsete või passiivsete meditsiiniliste implantaatide toimimist. Et vältida selliste olukordade tekkimise oht, mis võivad kutsuda esile raskeid või surmavaid vigastusi, peaksid meditsiinilise implantaadiga isikud enne antud toote kasutamist konsulteerima oma arsti ja implantaadi tootjaga.

→ Ärge kasutage plahvatusohtlikus keskkonnas.

→ Ärge kasutage toodet vihma ega niiskuse korral.

See võib elektrilöögi ohtu suurendada.

1.3.3 Täiendavad isikukaitsealased ohutusjuhised



OHT!

Lämbumise oht!

Väiksemaid osi on võimalik kergesti alla neelata. Plastikkoti tõttu esineb lämbumise oht väikelastele.

→ Hoidke väikelapsed montaaži ajal eemal.

→ Ärge löigake rohtu masinat enda poole tõmmates.

→ Hoidke õhu sisselaskeavad enne hoiule panekut harja abil puhtana.

→ Ärge pange niiduki kasutamise ajal kätt avadesse.

→ Puudega või nõrgad isikud peaksid transportimiseks paluma teise isiku abi (kaal).

→ Ärge võtke toodet osadeks rohkem kui selle tarneseisundini.

→ Kandke kindaid, libisemiskindlaid jalatsid ja silmakaitseid.

→ Startige muruniidukit ainult püstiselt monteeritud käepidemega.

→ Vältige muruniiduki ülekoormust.

→ Ärge töötage tootega siis, kui olete väsinud või haige või alkoholi, uimastite või ravimite mõju all.

2. MONTAAŽ



OHT!

Löikevigastus tera tõttu!

Löikevigastuse oht soovimatu käivitamise tõttu.

→ Kandke kaitsekindaid.

→ Oodake kuni tera seisab paigal.

→ Lahutage toitepistik pistikupesast.

2.1 Juhtraua monteerimine [joonis A1]:

1. Pöörake mõlemad hoovad ⑤ välja.
2. Keerake mõlemad juhtraua kinnitused ② kasutusasendisse.
3. Vajutage mõlemad hoovad ⑤ vastu juhtrauda ①.
4. Keerake mõlemad eelmonteeritud poldid ③ juhtraua kinnitustest ② välja.
5. Lükake juhtraud ① juhtraua kinnitustesse ②.
Veenduge, et juhtraud oleks täielikult sisse pistetud ja et juhtrauas olevad augud oleksid juhtraua kinnitustes olevate aukude järgi välja rihitud.
6. Pistke mõlemad poldid ③ juhtraua kinnitustes ② olevatesse aukudesse.
7. Keerake mõlemad poldid ③ kruvikeerajaga kinni.
Veenduge, et poldid oleksid täielikult kinni keeratud.

2.2 Kaabli kinnitamine juhtrauale [joonis A2]:

→ Kinnitage kaabel ④ klemmidele ⑤ juhtraual ①.
Veenduge, et kaabel ei oleks juhtraua ja niiduki vahele kinni kiilunud, sest vastasel juhul võib kaabel kahjustada saada.

2.3 Rohukogumiskoti monteerimine [joonis A3]:

1. Vajutage esmalt keel ⑥ mõlemasse kinnitusse ⑦ all rohkogumiskotil ⑧, kuni ühendused fikseeruvad kuuldavalt.
Veendu, et mõlemad kinnitused on fikseerunud.
2. Seejärel vajuta keel ⑥ kinnitusse ⑨ rohkogumiskoti ⑧ küljel, kuni ühendus fikseerub kuuldavalt.
Veendu, et kinnitus on fikseerunud.
3. Pange esmalt kogumiskoti käepide ⑩ tagant kogumiskoti kaane ⑪ sisse.
4. Seejärel vajutage kogumiskoti käepide ⑩ eest kogumiskoti kaane ⑪ sisse, kuni ühendused fikseeruvad kuuldavalt.
Veenduge, et kõik ühendused oleksid fikseerunud.

3. KÄSITSEMINE



OHT!

Löikevigastus tera tõttu!

Löikevigastuse oht soovimatu käivitamise tõttu.

→ Kandke kaitsekindaid.

→ Oodake kuni tera seisab paigal.

→ Lahutage toitepistik pistikupesast.

3.1 Muruniiduki ühendamine [joonis O1]:



TÄHELEPANU! Elektrilöögi oht!

Et pistikul kahjustusi ära hoida, peab juhtima pikenduskaabli sisse läbi kaabliluku.

→ Juhtige enne käitust pikendusjuhe kaablilukku.

1. Pange pikendusjuhtme ⑬ pesa ⑭ pistikule ⑮ niidukil.
2. Tehke pikendusjuhtmest ⑬ aas, juhtige aas kaabliluku ⑯ sisse ja tõmmake kinni.
3. Torgake pikendusjuhtme ⑬ pistik pistikupesassa.

3.2 Tööasend:

→ Seadke juhtraua kõrgus nii, et oleksite niiduki kasutamise ajal püstises asendis.

3.2.1 Juhtraua pikkuse seadistamine [joonis O2]:

Juhtraua pikkuse saab seadistada teie pikkusele.

1. Keerake mõlemad mutrid ⑰ lahti.
2. Seadistage juhtraud ① soovitud pikkusele.
3. Keerake mõlemad mutrid ⑰ uuesti kinni.

3.3 Lõikekõrguse seadistamine [joonis O3]:

Lõikekõrgust saab seadistada 4 asendis vahemikus 35–65 mm.

3.3.1 Lõikekõrguse vähendamine:

→ Vajutage nuppu ⑱ ja vajutage käepide ⑳ alla, et lõikekõrgust vähendada.

3.3.2 Lõikekõrguse suurendamine:

→ Vajutage nuppu ⑱ ja tõmmake käepide ⑳ üles, et lõikekõrgust suurendada.

3.4 Rohukogumiskotiga niitmine [joonis O4]:



OHT! Lõikevigastus tera tõttu!

Lõikevigastuse oht soovimatu käivitamise tõttu.

→ Ärge pange käsi väljaviskeavas.

3.4.1 Rohukogumiskoti niidukisse sisestamine:

1. Tõstke kaitseklappi ⑲ ülespoole.
2. Sisestage rohukogumiskott ⑥ käepidemest ⑩ niidukisse.
Veenduge, et rohukogumiskott oleks kindlalt paigal.
3. Käivitage niiduk.

3.4.2 Rohukogumiskoti tühjendamine:

Niitmisel avaneb täitetaseme näidik ⑳. Kui see niitmise ajal sulgub, on rohukogumiskott täis.

1. Kui rohukogumiskott ⑥ on täis, seisake niiduk.
2. Tõstke kaitseklappi ⑲ ülespoole.
3. Eemaldage rohukogumiskott käepidemest ⑩.
4. Tühjendage rohukogumiskott ⑥.

3.5 Niiduki käivitamine/peatamine [joonis O1/O5]:



OHT! Kehavigastuste oht!

Vigastamise oht, kui toode ei seisku stardihoova lahtilaskmisel.

→ Ärge minge turvaseadistest ega lülitist mööda.

→ Ärge kinnitage näiteks stardihooa käepideme külge.

3.5.1 Niiduki startimine:

Toode on varustatud kahe käe turvaseadisega (stardihoo ja turvatõkis), mis takistab toote kogemata sisselülitamist.

1. Vajutage ühe käega turvalukustust ㉑ ning tõmmake teise käega stardihooa ㉒ käepideme suunas.
Niiduk stardib.

2. Laske turvalukustus ㉑ lahti.

3.5.2 Niiduki peatamine:

→ Laske stardihoo ㉒ lahti.
Niiduk peatub.

3.6 Nõuanded niitmiseks:

3.6.1 Näpunäited niiduki kasutamiseks:

Kui väljaviskeavas on lõikmeid, tõmmake niidukit ca 1 m võrra tagasi, nii et lõikmed saaksid allapoole välja kukkuda.

Hoolitsetud muru saamiseks soovitame niita muru regulaarselt, võimaluse korral kord nädalas. Muru muutub tihedamaks, kui seda regulaarselt niidetakse.

Pärast pikemaid niitmispause (puhkuse muru) niitke kõigepealt suurima lõikekõrgusega ühes suunas ja seejärel lisaks risti soovitud lõikekõrgusega. See takistab tera võimalikku blokeerimist liigsete lõikmete tõttu.

Niitke muru võimaluse korral ainult kuivas seisundis. Kui rohi on niiske, muutub lõikemuster ebakorrapäraseks.

4. HOOLDUS



OHT! Lõikevigastus tera tõttu!

Lõikevigastuse oht soovimatu käivitamise tõttu.

→ Kandke kaitsekindaid.

→ Oodake kuni tera seisab paigal.

→ Lahutage toitepistik pistikupesast.

4.1 Niiduki puhastamine:



OHT! Kehavigastuste oht!

Vigastuste oht ja toote kahjustuste risk.

→ Ärge puhastage toodet vee ega veejoaga (iseäranis kõrgsurve veejoaga).

→ Ära puhastage kemikaalidega, kaasa arvatud bensiini ega lahustitega. Mõned neist võivad hävitada olulisi plastosi.

Ohutuspiilud peavad olema alati puhtad.

→ Puhastage niiduki ülemine ja alumine külj pärast iga kasutamist.

4.1.1 Niiduki ülemise külje puhastamine:

1. Puhastage niiduki ülemine külj niiske lapiga.
2. Puhastage õhupilud pehme harjaga (ärge kasutage teravaid esemeid).

4.1.2 Niiduki alumise külje puhastamine [joonis M1]:

1. Asetage niiduk ettevaatlikult külje peale.
2. Puhastage alumine külj, tera ja väljaviskeava ㉓ pehme harjaga (ärge kasutage teravaid esemeid).

4.1.3 Rohukogumiskoti puhastamine:

→ Puhastage rohukogumiskott pehme harjaga (ärge kasutage teravaid esemeid).

5. HOIULEPANEK

5.1 Kasutuselt kõrvaldamine:

Toodet peab säilitama lastele ligipääsmatuna.

1. Lahutage toitepistik pistikupesast.
2. Tühjendage rohukogumiskott.
3. Puhastage niidukit (vt 4. HOOLDUS).
4. Pange niiduk hoiule kuiva, suletud ja pakasekindlasse kohta.

5.1.1 Ruumisäsitlik ladustusasend [joonis S1]:

1. Pöörake mõlemad hoovad ㉔ välja.

- Pöörake juhtraud ① alla niidukile.
Veenduge, et kaabel ei oleks juhtraua ja niiduki vahele kinni kiilunud, sest vastasel juhul võib kaabel kahjustada saada.
- Vajutage mõlemad hoovad ⑤ vastu juhtrauda ①.

6. TÖRGETE KÕRVALDAMINE



OHT!

Lõikevigastus tera tõttu!

Lõikevigastuse oht soovimatu käivitamise tõttu.

- Kandke kaitsekindaid.
- Oodake kuni tera seisab paigal.
- Lahutage toitepistik pistikupesast.

6.1 Tera väljavahetamine:



OHT!

Kehavigastuste oht!

Lõikevigastuste oht, juhul kui tera on kahjustatud või kooldunud või pöörleb tasakaalustamata kui selle lõikeservadel on tækkeid.

- Ärge kasutage niidukit kahjustatud või kooldunud teraga, tasakaalustamata teraga või kui lõikeservadel on tækkeid.
- Ärge tera täiendavalt lihvide.

GARDENA varuosi saate hankida oma **GARDENA edasimüüjal** või **GARDENA teenindusest**.

- Kasutage üksnes **GARDENA originaalaseendustera** art. nr. 4103
- Laske tera vahetada GARDENA teenindusel või GARDENA volitatud edasimüüjal.

6.2 Vigade tabel:

Probleem	Võimalik põhjus	Kõrvaldamine
Niiduk ei stardi	Pikenduskaabel ei ole ühendatud või on kahjustatud.	→ Ühendage pikendusjuhe või vajaduse korral vahetage see välja.
Mootor on blokeeritud.	Takistus blokeerib mootorit. Lõikekõrgus on liiga väikeseks seadistatud.	→ Eemaldage takistus. → Seadistage suurem lõikekõrgus.
Tugev müra, niiduk koliseb	Mootoril, kinnitusel või niiduki korpusel olevad poldid on lahti.	→ Laske polte järelpingutada volitatud lepingulise edasimüüja või GARDENA teeninduse poolt.
Niiduk töötab ekstsentriliselt või vibreerib tugevasti	Tera on nüri või kahjustatud. Terapolt on lahti tulnud. Tera on tugevasti määrdunud.	→ Vahetage tera välja. → Keerake terapolt kinni. → Puhastage niiduk. Kui seeläbi probleemi kõrvaldada ei saa, siis pöörduge GARDENA teeninduse poole.
Muru ei ole puhtalt niidetud	Tera on nüri või kahjustatud. Lõikekõrgus on liiga väikeseks seadistatud.	→ Vahetage tera välja. → Seadistage suurem lõikekõrgus.

JUHIS:

Parandusi tohivad teha ainult GARDENA teeninduskeskused ning GARDENA poolt volitatud spetsialiseerunud jaemüüjad.

- Pöörduge teiste rikete korral oma GARDENA teeninduskeskusesse.

7. TEHNILISED ANDMED

Elektriline muruniiduk	Ühik	Väärtus (art. nr. 14637)
Nimivõimsus	W	1800
Võrgupinge	V (AC)	230
Võrgusagedus	Hz	50 / 60
Tera pöörlemisagedus	p/min	3500
Lõikelaius	cm	37
Lõikekõrguse seadistamine (4 asendit)	mm	35 – 65

Elektriline muruniiduk	Ühik	Väärtus (art. nr. 14637)
Rohukogumiskoti maht	l	45
Kaal	kg	14,2
Helirõhutase $L_{pA}^{(1)}$ Määramatus k_{pA}	dB (A)	83 3
Müravõimsustase $L_{WA}^{(2)}$: möödetud / garanteeritud Määramatus k_{WA}	dB (A)	94 / 96 1,2
Käsivarre ja käelaba vibratsioon $a_{vhw}^{(1)}$ Määramatus k_{vhw}	m/s^2	$\leq 2,5$ 1,5

Mõõtemetod vastavalt: ¹⁾ EN IEC 62841-4-3 ²⁾ RL 2000/14/EC / S.I. 2001 No.1701



JUHIS: Näidatud vibratsiooni emissiooni väärtus on möödetud vastavalt standardit katsemeetodile ja seda saab kasutada elektritööriistade omavaheliseks võrdluseks. Seda väärtust saab kasutada ka kokkupuute esialgseks hindamiseks. Vibratsiooni emissiooni väärtus võib elektritööriista tegeliku kasutamise käigus varieeruda sõltuvalt sellest, kuidas masinat kasutatakse. Ohutusmeetmena peaksite masinaga ilma katkestuseta töötama maksimaalselt 1 tund.

8. LISATARVIKUD/VARUOSAD

GARDENA Asendustera

Asenduseks nüridele teradele.

art. nr. 4103

9. TEENINDUS

Palun võtke ühendust kaasasoleval garantiikaardil toodud aadressil.

10. KASUTUSELT KÕRVALDAMINE

10.1 Niiduki kasutuselt kõrvaldamine

(vastavalt direktiivile 2012/19/EL / S.I. 2013 nr 3113):



Toodet ei tohi kasutuselt kõrvaldada koos tavaliste olmejäätmetega. Selle peab kasutuselt kõrvaldama vastavalt kehtivatele kohalikele keskkonnakaitse eeskirjadele.

TÄHELEPANU!

→ Kõrvaldage toode kasutuselt oma kohaliku taaskasutuse kogumisjaama kaudu või selle abil.

It Akumulatoriné vejapjově

1. SAUGOS NURODYMAI	108
2. SURINKIMAS	110
3. NAUDOJIMAS	110
4. TECHNINĖ PRIEŽIŪRA	111
5. LAIKYMAS	111
6. GEDIMŲ ŠALINIMAS	111
7. TECHNINIAI DUOMENYS	112
8. PRIEDAI/ATSARGINĖS DALYS	112
9. SERVISAS	112
10. ŠALINIMAS	112

Instrukcijos originalo vertimas.

1. SAUGOS NURODYMAI

1.1 Simbolių paaiškinimas:



Perskaitykite eksploataavimo instrukciją.



ĮSPĖJIMAS – Atsargiai dėl išsviestų objektų – saugokite pašalinius asmenis.



ĮSPĖJIMAS – Prieš techninės priežiūros darbus arba jei yra sugadintas maitinimo laidas, ištraukite tinklo kištuką.



ĮSPĖJIMAS – Maitinimo laidą saugokite nuo peilių.



ĮSPĖJIMAS – Plaštakas ir pėdas saugokite nuo peilių. Išjungus variklį, peiliai dar sukasi.



ĮSPĖJIMAS – Prieš techninės priežiūros darbus atskirkite akumuliatorių.



ĮSPĖJIMAS – Prieš techninės priežiūros darbus nuimkite blokavimo įtaisą.



ĮSPĖJIMAS – Prieš techninės priežiūros darbus paspauskite blokavimo įtaisą.

1.2 Bendrieji saugos nurodymai

1.2.1 Bendrieji mašinų saugos nurodymai



ĮSPĖJIMAS!

Perskaitykite visus saugos nurodymus, instrukcijas, iliustracijas ir techninius duomenis, kurie pridėti prie šios mašinos.

Šių saugos nurodymų ir instrukcijų nesilaikymas gali sukelti elektros smūgį, gaisrą ir (arba) sunkius sužalojimus.

Išsaugokite visus saugos nurodymus ir instrukcijas ateičiai. Saugos nurodymuose naudojamas terminas „mašina“ taikomas mašinoms, jungiamoms į elektros tinklą (su maitinimo kabeliu), ir mašinoms su akumuliatoriumi (be maitinimo kabelio).

1) Sauga darbo vietoje

- Jūsų darbo sritis turi būti švari ir gerai apšviesta. Netvarka ar neapšviesta darbo sritis gali tapti nelaimingo atsitikimo priežastimi.
- Nedirbkite su mašina aplinkoje, kurioje kyla sprogimo pavojus dėl esančių degių skysčių, dujų ar dulkių. Mašinos skleidžia kibirkštis, kurios gali uždegti dulkes ar garus.
- Naudojimo metu laikykite vaikus ir kitus asmenis atokiau nuo mašinos. Jei kas nors išblaškys Jūsų dėmesį, galite nesuvaldyti mašinos.

2) Elektros sauga

- Mašinos prijungimo kištukas turi tilpti į kištukinį lizdą. Jokiu būdu negalima perdaryti kištuko. Nenaudokite kištukinių adapterių kartu su įžemintomis mašinomis. Neperdaryti kištukai ir juos atitinkantys lizdai mažina elektros smūgio pavojų.
- Venkite kūno kontakto su įžemintais paviršiais, pvz., vamzdžiais, radiatoriais, viryklėmis ir šaldytuvais. Elektros smūgio pavojus padidėja, jei jūsų kūnas yra įžemintas.
- Saugokite mašiną nuo lietaus ar drėgmės. Į mašinos vidų patekęs vanduo didina elektros smūgio pavojų.
- Jungiamąjį laidą naudokite tik pagal paskirtį. Niekada neneškite ir nekabinkite mašinos už jungiamąjo laido ir netraukite už jo, norėdami ištraukti kištuką iš lizdo. Saugokite kabelį nuo karščio, tepalų, aštrių briaunų ar judančių mašinos dalių. Pažeisti ar susipainioję kabeliai didina elektros smūgio pavojų.
- Kai dirbate mašina lauke, naudokite tiktai darbui lauke tinkamus ilginamuosius laidus. Darbui lauke tinkamo pailginimo laido naudojimas sumažina elektros smūgio pavojų.
- Jei mašinos naudojimas drėgnoje aplinkoje neišvengiamas, naudokite apsauginį nebalanso srovės jungiklį. Likamosios srovės jungtuvo naudojimas sumažina elektros smūgio pavojų.

3) Asmenų sauga

- Būkite atidūs, galvokite, ką darote ir protingai dirbkite su mašina. Nenaudokite mašinos pavargę arba veikiami narkotikų, alkoholio ar vaistų. Neatidumo akimirka naudojant mašiną gali tapti rimtų sužalojimų priežastimi.
- Dėvėkite asmenines apsaugos priemones ir visada būkite užsidėję apsauginius akinius. Asmens apsaugos priemonių, pvz., respiratoriaus, neslystančių apsauginių batų, apsauginio šalmo ar klausos apsaugos, dėvėjimas, priklausomai nuo mašinos tipo ir naudojimo būdo, mažina pavojų susižaloti.
- Saugokitės, kad įrankio neįjungtumėte netyčia. Prieš prijungdami mašiną prie elektros energijos tiekimo ir (ar) akumuliatoriaus, keldami arba nešdami, įsitikinkite, kad ji yra išjungta. Jei nešdami mašiną laikote pirštą ant jungiklio arba įjungtą mašiną prijungiate prie elektros energijos tiekimo, dėl to gali įvykti nelaimingi atsitikimai.
- Prieš įjungdami mašiną, nuimkite reguliavimo įrankius ar veržliaraktčius. Įrankis ar veržliaraktis, kuris yra besisukančios mašinos dalyje, gali sužeisti.

e) Venkite neįprastos kūno padėties. Tvirtai stovėkite ir visuomet laikykite pusiausvyrą.

Taip galėsite geriau suvaldyti mašiną netikėtose situacijose.

f) Dėvėkite tinkamus drabužius. Nedėvėkite plačių drabužių arba papuošalų. Žiūrėkite, kad jūsų plaukai, drabužiai ir pirštinės būtų kuo toliau nuo judančių dalių.

Judančios dalys gali įsukti palaidus drabužius, papuošalus ar ilgus plaukus.

g) Jei galima primontuoti dulkių pašalinimo ar surinkimo įtaisus, juos reikia prijungti ir tinkamai naudoti. Dulkių pašalinimo įtaiso naudojimas mažina dėl dulkių kylančius pavojus.

h) Būkite atidūs ir laikykitės mašinoms galiojančių taisyklių net ir tada, kai mašiną naudojate ne pirmą kartą. Neatidžiai veikiant per sekundės dalis galima patirti sunkių sužalojimų.

4) Mašinos naudojimas ir priežiūra

- Neperkraukite mašinos. Savo darbui naudokite tam skirtą mašiną. Su tinkama mašina nurodytame galios diapazone dirbsite geriau ir saugiau.
- Nenaudokite mašinos, kurios jungiklis sugedęs. Mašina, kuri nebeįsijungia arba nebeišsijungia, yra pavojinga ir ją reikia sutaisyti.
- Prieš nustatydami mašiną, keisdami priedus arba padėdami mašiną į šalį, ištraukite kištuką iš kištukinio lizdo ir (ar) išimkite akumuliatorių. Ši atsargumo priemonė saugo nuo neplanuoto mašinos paleidimo.
- Nenaudojamas mašinas laikykite vaikams nepasiekiamoje vietoje. Nelskite šia mašina naudotis asmenims, kurie nėra su ja susipažinę arba nėra perskaitę šių instrukcijų. Mašinos yra pavojingos, kai jas naudoja nepatyrę asmenys.
- Rūpestingai prižiūrėkite mašinas. Patikrinkite, ar judančios dalys nepriekaištingai veikia ir nestringa, ar dalys nesulūžusios arba taip pažeistos, kad kenkia mašinos veikimui. Prieš mašinos naudojimą reikia sutaisyti visas pažeistas dalis. Daug nelaimingų atsitikimų įvyksta dėl blogai techniškai prižiūrimų mašinų.
- Pjovimui skirti įrankiai turi būti aštrūs ir švarūs. Tinkamai prižiūrimi pjovimui skirti įrankiai, turintys aštrius ašmenis, mažiau užstringa ir juos lengviau valdyti.
- Naudodami mašiną, priedus, įstatomus įrankius ir kt., vadovaukitės šiomis instrukcijomis. Taip pat atsižvelkite į darbo sąlygas ir darbo, kurį reikia atlikti, pobūdį. Mašinų naudojimas kitiems tikslams nei numatyta gali sukelti pavojingas situacijas.
- Rankenos ir suėmimo paviršiai turi būti sausi, švarūs bei nealyvuoti ir netepaluoti. Slidžios rankenos ir suėmimo paviršiai neleidžia saugiai naudotis mašina ir ją valdyti nenumatytose situacijose.

5) Servisas

Taisykite savo mašiną tik pas kvalifikuotus specialistus ir tiktai naudojant originalias atsargines dalis. Taip užtikrinsite, kad mašina išliks saugi.

1.2.2 Vejapjovės saugos nurodymai

- Nenaudokite vejapjovės blogu oru, ypač per audrą. Tai sumažina pavojų būti nutrenktam žaibo.
- Kruopščiai patikrinkite pjaunamą sritį, ar nėra laukinių gyvūnų. Veikianti mašina gali sužeisti laukinius gyvūnus.
- Kruopščiai patikrinkite pjaunamą sritį ir pašalinkite visus akmenis, šakas, laidus, kaulus ir kitus pašalinius objektus. Išsviestos dalys gali sužeisti.
- Prieš naudodami mašinas, visada patikrinkite, ar pjovimo peilis ir pjovimo agregatas nėra susidėvėję ar sugadinti. Susidėvėjusios ar sugadintos dalys didina sužeidimo riziką.
- Prieš naudodami, patikrinkite maitinimo laidą ir visus ilginamuosius laidus, ar nėra sugadinimo ar senėjimo ženklų. Jei eksploatuojant sugadinamas arba susidėvi maitinimo laidas, išjunkite mašiną ir nelieskite kabelio tol, kol neištrauksite tinklo kištuko. Dėl sugadinto maitinimo arba ilginamojo laido galimas elektros smūgis, gaisras ir (arba) rimti sužalojimai.
- Nuolat tikrinkite žolės surinkimo talpyklą, ar nėra susidėvėjusi ar sugadinta. Susidėvėjusi ar sugadinta žolės surinkimo talpykla didina sužeidimo riziką.
- Palikite apsauginius gaubtus savo vietoje. Apsauginiai gaubtai turi būti tinkamai naudoti ir tinkamai pritvirtinti. Atsilaisvinę, sugadintas ar netinkamai funkcionuojantis apsauginis gaubtas gali sužeisti.
- Nuo oro įėjimo angų šalinkite apnašas. Dėl užsikimšusių oro angų ir apnašų gali kilti perkaitimo ir gaisro pavojus.
- Eksploatuodami mašiną, visada mūvėkite neslystančias apsaugines pirštines. Niekada nedirbkite basomis ar su atvirais sandalais. Taip sumažinsite pavojų susižeisti pėdas sąlyčio su besisukančiu pjovimo peiliu momentu.
- Eksploatuodami mašiną, visada dėvėkite ilgas kelnes. Neapsaugota oda didina tikimybę susižeisti išsviestais objektais.
- Neeksploatuokite mašinos šlapioje žolėje. Pjudami eikite, niekada nebėkite. Taip sumažinsite pavojų paslysti ir kristi, dėl ko galima susižeisti.
- Neeksploatuokite mašinos pernelyg stačiuose šlaituose. Taip sumažinsite riziką prarasti kontrolę, paslysti ir kristi, dėl ko galima susižeisti.
- Dirbdami šlaituose, tvirtai stovėkite; visada dirbkite skersai šlaito, niekada judėdami aukštyn ar žemyn, ir būkite itin atsargūs, keisdami judėjimo kryptį. Taip sumažinsite riziką prarasti kontrolę, paslysti ir kristi, dėl ko galima susižeisti.
- Būkite itin atsargūs, kai vejapjovę apgręžiate arba traukiate link savęs. Tai sumažina sąlyčio su pėdomis ir kojomis riziką.
- Maitinimo laidą saugokite nuo pjovimo peilių. Dėl sugadinto maitinimo laido galimas elektros smūgis, gaisras ir (arba) rimti sužalojimai.

p) Išjunkite vejąpovę ir ištraukite tinklo kištuką, jei maitinimo laidas užstrigo arba buvo sugadintas. Užstrigę ar sugadinti laidai didina elektros smūgio pavojų.

q) Nelieskite peilių ar kitų pavojingų dalių, kurios vis dar juda. Taip sumažinsite susižeidimo riziką judančiomis dalimis.

r) Prieš šalinami užstrigusias medžiagas ar valydami mašiną, užtikrinkite, kad visi jungikliai būtų išjungti, o tinklo kištukas ištrauktas. Netikėtai pradėjusi veikti mašina gali rimtai sužeisti.

Sustabdykite pjovimo priemonę, jei mašiną reikia paversti transportavimui, norint ją perstumti nuo žolės ant kito pagrindo ir transportuojant mašiną į sritį, kur bus naudojama.

Ijungdami variklį, nepaverskite mašinos, nebent mašiną reikia paversti, kad būtų užvesta. Šiuo atveju paverskite mašiną tik tiek, kiek būtina, ir kilstelėkite tik tą dalį, kuri yra toliausiai nuo naudotojo.

Sustabdykite mašiną, ištraukite kištuką iš kištukinio lizdo ir įsitikinkite, kad visos judančios dalys sustojo:

- Mašinai atsitrenkus į pašalinį objektą, prieš vėl pradėdami ją eksploatuoti, patikrinkite mašiną, ar nėra sugadinta, ir sugadinimus pašalinkite.
- Jei mašina pradeda neįprastai vibruoti, tuoj pat ją patikrinkite, ar nėra sugadinta, pakeiskite arba sutaisykite visas sugadintas dalis, patikrinkite visas atsilaisvinusias dalis ir jas priveržkite.

Periodiškai atlikite vejąpovės techninę priežiūrą.

Taip prailginsite vejąpovės eksploatavimo laiką.

Naudokite tiksliai GARDENA rekomenduojamas atsargines dalis.

Tik taip galima užtikrinti saugų vejąpovės naudojimą.

Nustatydami mašiną, saugokitės, kad pirštai nebūtų prispausti tarp mašinos judančių pjovimo priemonių ir fiksuotų dalių.

Prieš sandėliuodami, visada leiskite mašinai atvėsti.

Atlikdami pjovimo įrankio techninę priežiūrą, nepamirškite, kad net ir išjungus elektros energijos šaltinį, pjovimo įrankis gali judėti.

Rekomenduojame dėvėti klausos apsaugą.

1.3 Papildomi saugos nurodymai

1.3.1 Naudojimas pagal paskirtį:

GARDENA Vejąpovė yra skirta pjauti vejas privačiuose ir kolektyviniuose soduose.

Šio gaminio negalima naudoti ilgą laiką (profesionalus eksploatavimas).



PAVOJUS!

Kūno sužalojimai!

→ Nenaudokite gaminio krūmams, gyvatvorėms, brūzgynams ir daugiamečiams augalams, vijokliams ar žolei ant stogo ar balkono pjauti, šakoms smulkinti bei žemės nelygumams išlyginti.

→ Nenaudokite gaminio šlaituose, kurių nuolydis didesnis nei 20°.

1.3.2 Papildomi elektrosaugos nurodymai



PAVOJUS!

Širdies sustojimas!

Eksploatavimo metu šis gaminys sukuria elektromagnetinį lauką. Tam tikromis sąlygomis šis laukas gali aktyviai ar pasyviai paveikti medicininių implantų veikimą. Kad būtų išvengta pavojaus situacijų, kurios gali sukelti sunkius ar mirtinus sužalojimus, asmenys su mediciniais implantais prieš šio gaminio naudojimą turi pasikonsultuoti su savo gydytoju arba implantų gamintoju.

→ Nenaudokite potencialiai sprogoje aplinkoje

→ Nenaudokite gaminio per lietu arba jei yra drėgna.

Tai didina elektros smūgio pavojų.

1.3.3 Papildomi asmeninės saugos nurodymai



PAVOJUS!

Uždusimo pavojus!

Mažomis dalimis galima greitai užspringti. Dėl plastikinio maišelio mažiems vaikams kyla uždusimo pavojus.

→ Todėl surinkimo metu maži vaikai turi būti kuo toliau nuo jūsų.

→ Nepjaukite žolės, mašiną traukdami į save.

→ Prieš laikymą nuvalykite ventilacijos angas šepetėliu.

→ Naudodami vejąpovę neikiškite rankų į angas.

→ Neįgalieji ar silpni asmenys prieš transportuodami turėtų paprašyti antro asmens pagalbos (svoris).

→ Gaminio neardykite, kad pasikeistų jo pristatymo būklė.

→ Nešiokite pirštines, neslystančią avalynę ir akių apsaugą.

→ Vejąpovę įjunkite tik tada, kai rankena yra vertikaloje padėtyje.

→ Venkite vejąpovės perkrovos.

→ Nedirbkite, jei esate pavargę arba sergate, jei esate apsvaigę nuo narkotikų, alkoholio arba medikamentų.

2. SURINKIMAS



PAVOJUS!

Pjautiniai sužalojimai peiliu!

Pjautinių sužalojimų pavojus atsitiktinai pradėjus veikti.

→ Mūvėkite apsaugines pirštines.

→ Palaukite, kol peilis visiškai sustos.

→ Ištraukite tinklo kištuką iš kištukinio lizdo.

2.1 Rankenos montavimas [pav. A1]:

1. Abi svirteles ⑤ atlenkite į išorę.
2. Abu rankenos laikiklius ② pasukite į nustatymo padėtį.
3. Abi svirteles ⑤ nuspauskite link rankenos ①.
4. Iš rankenos laikiklių ② išsukite abu anksčiau primontuotus varžtus ③.
5. Įkiškite rankeną ① į rankenų laikiklius ②.
Užtikrinkite, kad rankena būtų visiškai įkišta ir skylės rankenoje sutaptų su skylėmis rankenų laikikliuose.
6. Įkiškite abu varžtus ③ į skylės rankenų laikikliuose ②.
7. Priveržkite abu varžtus ③ atsuktuvu.
Įsitikinkite, kad varžtai priveržti iki galo.

2.2 Kabelio ant rankenos tvirtinimas [pav. A2]:

→ Kabelį ④ ant rankenos ① pritvirtinkite gnybtais ⑤.

Įsitikinkite, kad kabelis nėra prispaustas tarp rankenos ir vejąpovės, nes kitaip kabelis gali būti sugadintas.

2.3 Žolės surinkimo maišo montavimas [pav. A3]:

1. Pirmiausia įspauskite liežuvėlį ⑥ į abi jungtis ⑦ žolės surinkimo maišo ⑧ apačioje, kad sujungimai garsiai užsifiksuotų.
Įsitikinkite, kad abi jungtys užsifiksavo.
2. Tada įspauskite liežuvėlį ⑥ į jungtį ⑨ žolės surinkimo maišo ⑧ šone, kad sujungimas garsiai užsifiksuotų.
Įsitikinkite, kad jungtis užsifiksavo.
3. Pirmiausia įstatykite surinkimo maišo rankeną ⑩ gale į surinkimo maišo dangtį ⑪.
4. Tada įspauskite surinkimo maišo rankeną ⑩ priekyje į surinkimo maišo dangtį ⑪, kad abu sujungimai garsiai užsifiksuotų.
Įsitikinkite, kad visos jungtys užsifiksavo.

3. NAUDOJIMAS



PAVOJUS!

Pjautiniai sužalojimai peiliu!

Pjautinių sužalojimų pavojus atsitiktinai pradėjus veikti.

→ Mūvėkite apsaugines pirštines.

→ Palaukite, kol peilis visiškai sustos.

→ Ištraukite tinklo kištuką iš kištukinio lizdo.

3.1 Vejąpovės prijungimas [pav. O1]:



DĖMESIO!

Elektros smūgis!

Kad nepažeistumėte kištuko, pailginimo kabelį reikia įstatyti į kabelio fiksatorių.

→ Prieš eksploatuodami, ilginamąjį kabelį įstatykite į kabelio fiksatorių.

1. Ilginamojo kabelio ⑬ lizdą ⑭ sujunkite su vejąpovės kištuku ⑮.
2. Iš ilginamojo kabelio ⑬ padarykite kilpą, ją įkiškite į kabelio fiksatorių ⑮ ir užveržkite.
3. Ilginamojo kabelio ⑬ kištuką įkiškite į tinklo kištukinį lizdą.

3.2 Darbinė padėtis:

→ Nustatykite rankenos aukštį taip, kad naudodami vejąpovę stovėtumėte išsitiesę.

3.2.1 Rankenos ilgio nustatymas [pav. O2]:

Rankenos ilgį galima nustatyti pagal Jūsų ūgį.

1. Atlaisvinkite abi veržles ⑩.
2. Nustatykite norimą rankenos ① ilgį.
3. Vėl priveržkite abi veržles ⑩.

3.3 Nustatykite pjovimo aukštį [pav. O3]:

Galima nustatyti 4 pjovimo aukščio padėtis nuo 35 mm iki 65 mm.

3.3.1 Pjovimo aukščio sumažinimas:

→ Kad sumažintumėte pjovimo aukštį, paspauskite mygtuką ⑩ ir žemyn nuspauskite rankeną ⑳.

3.3.2 Pjovimo aukščio padidinimas:

→ Kad padidintumėte pjovimo aukštį, paspauskite mygtuką ⑩ ir aukštyn patraukite rankeną ㉑.

3.4 Pjovimas su žolės surinkimo maišu [pav. O4]:



PAVOJUS!

Pjautiniai sužalojimai peiliu!

Pjautinių sužalojimų pavojus atsitiktinai pradėjus veikti.
→ Nekiškite rankų į išmetimo angą.

3.4.1 Žolės surinkimo maišo įstatymas į vejapjovę:

1. Kilstelėkite apsauginį atvartą ⑦.
2. Laikydami už rankenos ⑩, įstatykite žolės surinkimo maišą ⑧ į vejapjovę. *Įsitikinkite, kad žolės surinkimo maišas tvirtai laikosi.*
3. Paleiskite vejapjovę.

3.4.2 Žolės surinkimo maišo ištuštinimas:

Pjaunant atsidaro pripildymo lygio indikatorius ⑩. Jei pjaunant jis užsidaro, žolės surinkimo maišas yra pilnas.

1. Sustabdykite vejapjovę, jei žolės surinkimo maišas ⑧ pilnas.
2. Kilstelėkite apsauginį atvartą ⑦.
3. Laikydami už rankenos ⑩, išimkite žolės surinkimo maišą.
4. Ištuštinkite žolės surinkimo maišą ⑧.

3.5 Vejapjovės paleidimas/sustabdymas [pav. O1/O5]:



PAVOJUS!

Kūno sužalojimai!

Sužalojimo pavojus, jei gaminys nesustoja atleidus paleidimo svirtelę.
→ Neapeikite apsauginių įtaisų arba jungiklių.
→ Pavyzdžiui, nepirikiškite paleidimo svirtelės prie rankenos.

3.5.1 Vejapjovės paleidimas:

Gaminys įrengtas dviejų rankų apsauginis įtaisas (paleidimo svirtelė ir apsauginis fiksiatorius), kurios apsaugo nuo atsitiktinio gaminio įjungimo.

1. Viena ranka spauskite apsauginį fiksiatorių ㉒, o kita ranka patraukite paleidimo svirtelę ㉓ link rankenos. *Vejapjovė įsijungia.*
2. Atleiskite apsauginį fiksiatorių ㉒.

3.5.2 Vejapjovės sustabdyimas:

→ Atleiskite paleidimo svirtelę ㉓. *Vejapjovė sustoja.*

3.6 Patarimai, kaip pjauti veją:

3.6.1 Vejapjovės naudojimo patarimai:

Jei išmetimo angoje yra nuopjovų, vejapjovę patraukite atgal apie 1 m, kad nuopjovos galėtų iškristi žemyn.

Kad veja būtų prižiūrėta, rekomenduojame veją pjauti reguliariai, kiek galima, kartą per savaitę. Veja bus tankesnė, jei ją pjausite reguliariai.

Po ilgesnių pjovimo pertraukų (veja po atostogų) pirma pjaukite viena kryptimi nustatytu didžiausiu pjovimo aukščiu, o po to išilgai norimu pjovimo aukščiu. Tai apsaugos nuo galimo peilio užblokavimo per dideliu kiekiu nuopjovų.

Pagal galimybes pjaukite tik sausą veją. Jei žolė drėgna, vejos pjovimo raštas bus netolygus.

4. TECHNINĖ PRIEŽIŪRA



PAVOJUS!

Pjautiniai sužalojimai peiliu!

Pjautinių sužalojimų pavojus atsitiktinai pradėjus veikti.

- Mūvėkite apsaugines pirštines.
- Palaukite, kol peilis visiškai sustos.
- Ištraukite tinklo kištuką iš kištukinio lizdo.

4.1 Vejapjovę valymas:



PAVOJUS!

Kūno sužalojimai!

Sužalojimo pavojus ir gaminio sugadinimo rizika.

- Nevalykite gaminio vandeniu ar vandens srove (ypač aukšto slėgio vandens srove).
- Nevalykite su chemikalais, įskaitant benzina arba tirpiklius. Kai kurie iš jų gali pažeisti svarbias plastikines dalis.

Ventiliacijos angos visada turi būti švarios.

→ Po kiekvieno naudojimo nuvalykite vejapjovės viršų ir apačią.

4.1.1 Vejapjovės viršaus valymas:

1. Vejapjovės viršų valykite drėgna šluoste.
2. Ventiliacijos angas valykite minkštu šepetėliu (nenaudokite aštrių daiktų).

4.1.2 Vejapjovės apačios valymas [pav. M1]:

1. Atsargiai paguldykite vejapjovę ant šono.
2. Apačią, peilį ir išmetimo angą ㉔ valykite minkštu šepetėliu (nenaudokite aštrių daiktų).

4.1.3 Žolės surinkimo maišo valymas:

→ Žolės surinkimo maišą valykite minkštu šepetėliu (nenaudokite aštrių daiktų).

5. LAIKYMAS

5.1 Naudojimo pabaiga:

Gaminį laikykite vaikams neprieinamoje vietoje.

1. Ištraukite tinklo kištuką iš kištukinio lizdo.
2. Ištuštinkite žolės surinkimo maišą.
3. Nuvalykite vejapjovę (žr. 4. TECHNINĖ PRIEŽIŪRA).
4. Laikykite vejapjovę sausoje, uždaroje ir nuo šalčio apsaugotoje vietoje.

5.1.1 Laikymo padėtis sutaupant vietas [pav. S1]:

1. Abi svirtelės ㉓ atlenkite į išorę.
2. Nulenkite rankeną ① žemyn ant vejapjovės. *Įsitikinkite, kad kabelis nėra prispaustas tarp rankenos ir vejapjovės, nes kitaip kabelis gali būti sugadintas.*
3. Abi svirtelės ㉓ nuspauskite link rankenos ①.

6. GEDIMŲ ŠALINIMAS



PAVOJUS!

Pjautiniai sužalojimai peiliu!

Pjautinių sužalojimų pavojus atsitiktinai pradėjus veikti.

- Mūvėkite apsaugines pirštines.
- Palaukite, kol peilis visiškai sustos.
- Ištraukite tinklo kištuką iš kištukinio lizdo.

6.1 Geležtės keitimas:



PAVOJUS!

Kūno sužalojimams!

Pjautinių sužalojimų pavojus, jei sukasi peilis, kuris yra sugadintas arba sulenktas, išbalansuotas arba nudaužytas pjovimo kraštais.

→ Nenaudokite vejjaprovės su peiliu, kuris yra sugadintas arba sulenktas, išbalansuotas arba nudaužytas pjovimo kraštais.

→ Negaląskite peilio iš naujo.

GARDENA atsarginių dalių galite įsigyti iš savo GARDENA pardavėjo arba iš GARDENA serviso.

1. Naudokite tik originalų **GARDENA atsarginį peilį** gaminys 4103
2. Kreipkitės į GARDENA servisą arba GARDENA įgaliotą prekybos atstovą, kad pakeistų peilį.

6.2 Gedimų lentelė:

Problema	Galima priežastis	Sutrikimo / gedimo pašalinimas
Vejjaprovė neįsijungia	Neprijungtas arba pažeistas pailginimo kabelis.	→ Prijunkite ilginamąjį kabelį arba, jei reikia, jį pakeiskite.
Užblokuotas variklis.	Kliūtis blokuoja variklį. Nustatytas per mažas pjovimo aukštis.	→ Pašalinkite kliūtį. → Nustatykite didesnį pjovimo aukštį.
Didelis triukšmas, vejjaprovė barška	Atsilaisvinę variklio, pritvirtinimo ar vejjaprovės korpuso varžtai.	→ Kreipkitės į įgaliotą prekybos atstovą arba GARDENA servisą, kad priveržtų varžtus.
Vejjaprovė veikia netolygiai arba stipriai vibruoja	Sugadintas arba susidėvėjęs peilis. Atsilaisvinęs peilio varžtas. Geležtė labai nešvari.	→ Pakeiskite peilį. → Priveržkite peilio varžtą. → Nuvalykite vejjaprovę. Jei tokiu būdu problema nepašalinama, kreipkitės į GARDENA servisą.
Veja nupjauta netolygiai	Atšipusi arba sugadinta geležtė. Nustatytas per mažas pjovimo aukštis.	→ Pakeiskite peilį. → Nustatykite didesnį pjovimo aukštį.

PASTABA:

Remontą gali atlikti tik GARDENA serviso centrai bei specializuoti prekybininkai, kuriuos įgaliojo firma GARDENA.

→ Kitų gedimų atveju kreipkitės į GARDENA serviso centrą.

7. TECHNINIAI DUOMENYS

Elektrinė vejjaprovė	Vienetas	Vertė (gaminys 14637)
Nominalioji galia	W	1800
Tinklo įtampa	V (AC)	230
Tinklo dažnis	Hz	50 / 60
Geležtės apskukos	aps./min	3500
Pjovimo plotis	cm	37
Pjovimo aukščio nustatymas (4 padėtyms)	mm	35 – 65
Žolės surinkimo maišo tūris	l	45
Svoris	kg	14,2
Garso slėgio lygis $L_{pA}^{(1)}$ Neapibrėžtis k_{pA}	dB (A)	83 3
Garso galios lygis $L_{WA}^{(2)}$: išmatuotas/garantuotas Neapibrėžtis k_{WA}	dB (A)	94 / 96 1,2
Plaštakos ir rankos vibracija $a_{vhw}^{(1)}$ Neapibrėžtis k_{vhw}	m/s^2	$\leq 2,5$ 1,5

Matavimo metodai pagal: ¹⁾ EN IEC 62841-4-3 ²⁾ RL 2000/14/EC / S.I. 2001 No.1701



PASTABA: Nurodyta vibracijos emisijos vertė buvo išmatuota remiantis standartizuotu bandymo metodu ir ją galima naudoti atliekant palyginimą su kitais elektriniais įrankiais. Šią vertę taip pat galima naudoti preliminariai įvertinant poveikį. Vibracijos emisijos vertė faktinio elektrinio įrankio naudojimo metu gali keistis, priklausomai nuo to, kaip mašina naudojama. Saugumo sumetimais mašina neturėtų būti dirbtį daugiau kaip 1 valandą be pertraukos.

8. PRIEDAI/ATSARGINĖS DALYS

GARDENA Atsarginė geležtė Atšipusių geležčių atsarga.

gaminys 4103

9. SERVISAS

Prašom kreiptis adresu, nurodytu pridėtoje garantijos kortelėje.

10. ŠALINIMAS

10.1 Vejjaprovės šalinimas

(Pagal Direktyvą 2012/19/ES / S.I. 2013 No. 3113):



Gaminio negalima šalinti su įprastomis buitinėmis atliekomis. Jį reikia šalinti pagal galiojančius vietinius aplinkosaugos reikalavimus.

SVARBU!

→ Šalinkite gaminį vietiniame komunaliniame atliekų surinkimo ir perdirbimo punkte.

IV Ar akumulatoru darbinams žales plėvėjs

1. DROŠIBAS NORĀDĪJUMI.	112
2. MONTĀŽA	114
3. LIETOŠANA	114
4. APKOPE	115
5. UZGLABĀŠANA	115
6. KLĪDU NOVĒRŠANA	115
7. TEHNISKIE DATI.	116
8. PIEDERUMI/ REZERVES DAĻAS	116
9. SERVISS	116
10. UTILIZĀCIJA	116

Originālās instrukcijas tulkojums.

1. DROŠĪBAS NORĀDĪJUMI

1.1 Simbolu skaidrojums:



Izlasiet lietošanas instrukciju.



BRĪDINĀJUMS – Uzmanieties no izmestiem priekšmetiem – neļaujiet apkārtējiem atrasties tuvumā.



BRĪDINĀJUMS – Pirms apkopes darbu veikšanas vai ja barošanas kabelis ir bojāts, atvienojiet kontaktdakšu.



BRĪDINĀJUMS – Neļaujiet barošanas kabelim pieklūt nažiem.



BRĪDINĀJUMS – Netuviniet rokas un kājas nažiem. Pēc motora izslēgšanas naži turpina griezties.



BRĪDINĀJUMS – Pirms apkopes darbu veikšanas atvieno akumulatoru.



BRĪDINĀJUMS – Pirms apkopes darbu veikšanas noņem fiksācijas ierīci.



BRĪDINĀJUMS – Pirms apkopes darbu veikšanas izmantojiet fiksācijas ierīci.

1.2 Vispārīgie drošības norādījumi

1.2.1 Vispārīgi drošības norādījumi par mašīnām



BRĪDINĀJUMS!

Izlasiet visus drošības norādījumus, instrukcijas, attēlus un tehniskos datus, ar kādiem šī mašīna ir aprīkota.

Drošības norādījumu un instrukciju neievērošanas rezultātā iespējams elektriskais trieciens, uzliesmošanās un/vai smagi savainojumi.

Uzglabājiet visus drošības norādījumus un instrukcijas turpmākai lietošanai. Drošības nodarījumos lietotais jēdziens „Mašīna” attiecas uz mašīnām, kuras darbina tīkla strāva (ar tīkla kabeli), un mašīnām, kuras darbina akumulatora strāva (bez tīkla kabeļa).

1) Darba drošība

a) Uzturiet darba zonu tīrā un labi apgaismotā stāvoklī.

Nekārtība un neapgaismotas darba zonas var kļūt par negadījumu cēloni.

b) Nestrādājiet ar mašīnu sprādzienbīstamā vidē, kurā atrodas uzliesmojoši šķidrums, gāzes vai putekļi.

Mašīnas rada dzirksteles, kas var aizdedzināt putekļus vai tvaikus.

c) Mašīnas lietošanas laikā bērniem un citām personām jāatrodas drošā attālumā. Uzmanības novēršanas gadījumā jūs varat zaudēt kontroli pār mašīnu.

2) Elektriskā drošība

a) Mašīnas pieslēgšanas kontaktdakšai jāatbilst kontaktligzdai. Kontaktdakšā nedrīkst veikt nekādas modifikācijas. Kopā ar zemētām mašīnām neizmantojiet adapteru spraudņus. Neizmainītas kontaktdakšas un piemērotas rozetes mazina elektriskā trieciena risku.

b) Izvairieties no kontakta ar izzemētām virsmām, tādām kā caurules, apkures sistēmas, plīsis un ledusskapji. Ja Jūsu ķermenis ir izzemēts, pastāv paaugstināts risks saņemt elektrisku triecienu.

c) Sargājiet mašīnas no lietus vai slapjuma.

Udens iekļūšana mašīnās paaugstina elektriskā trieciena gūšanas risku.

d) Neizmantojiet pieslēguma vadu neparedzētiem mērķiem – mašīnas pārvešanai vai pakabināšanai, kā arī kontaktdakšas izvilkšanai no kontaktlīdzas. Sargājiet kabeli no karstuma, eļļas, asām malām vai kustīgām mašīnas daļām.

Bojāti vai sapinušies kabeļi paaugstina elektriskā trieciena risku.

e) Ja strādājat ar mašīnu ārpus telpām, izmantojiet tikai tādus pagarinātājus, kas arī ir piemēroti darbam ārpus telpām.

Ja tiek izmantots pagarināšanas vads, kas ir piemērots darbam ārpus telpām, tiek mazināts elektriskā trieciena risks.

f) Ja tomēr nav iespējams izvairīties no mašīnas izmantošanas mitrā vidē, izmantojiet noplūdstrāvas aizsargslēdzi.

Noplūdes strāvas aizsargierīces izmantošana mazina elektriskā trieciena risku.

3) Cilvēku drošība

a) Esiet uzmanīgs un piesardzīgs, pievērsiet uzmanību tam, ko darāt, un rīkojieties saprātīgi darbā ar mašīnu. Nelietojiet nevienu mašīnu, ja esat noguris vai slims vai atrodaties narkotisko vielu vai alkohola reibumā, kā arī tad, ja pirms tam esat lietojis medikamentus. Pat viens neuzmanības mirklis, strādājot ar mašīnu, var izraisīt smagas pakāpes miesas bojājumus.

b) Vienmēr izmantojiet individuālos aizsardzības līdzekļus un aizsargbrilles. Individuālo aizsardzības līdzekļu, tādu kā putekļu maskas, neslidošu apavu, aizsargķiveres vai dzirdes aizsargu izmantošana mašīnas izmantošanas laikā mazina miesas bojājumu gūšanas risku.

c) Nepieļaujiet ierīces nekontrolētu pieņemšanas ekspluatācijā. Pirms pieslēdzat mašīnu pie elektrotīkla un/vai akumulatora, to sverat vai nesat, pārliecinieties, ka tā ir izslēgta. Ja mašīnas nešanas laikā jūsu pirksts atrodas uz slēdža vai jūs to pieslēdzat pie elektrotīkla, var notikt nelaimes gadījums.

d) Pirms ieslēdzat mašīnu, izņemiet no tās regulēšanas instrumentus vai skrūvgriežus. Instruments vai atslēga, kas atrodas kādā kustīgā mašīnas daļā, var izraisīt savainojumus.

e) Izvairieties no neierastām ķermeņa pozām. Darba laikā vienmēr saglabājiet stabilu, drošu stāju un līdzsvaru.

Šādi jūs varēsiet jums labāk kontrolēt mašīnu negaidītās situācijās.

f) Valkājiet piemērotus apģērbus. Nevalkājiet vaļīgus apģērbus vai rotaslietas. Turiet matus, apģērbus un cimdus drošā attālumā no kustīgām detaļām.

Kustīgas detaļas var ievilk vaļīgus apģērbus, rotaslietas vai garus matus.

g) Ja ir iespēja uzmontēt putekļu nosūšanas un savākšanas ierīces, pieslēdziet un lietojiet tās pareizi.

Putekļu nosūcēja izmantošana var mazināt riskus, ko izraisa putekļi.

h) Nekļūstiet pašpārliecināts un ievērojiet mašīnas drošības noteikumus – arī tad, ja pēc ilgstošas lietošanas pārzināt tās lietošanu.

Neuzmanīga rīcība vienā acumirklī var radīt smagas traumas.

4) Mašīnas lietošana un apkope

a) Nepārslogojiet mašīnu. Izmantojiet darbam tā izpildei piemērotu mašīnu. Ar piemērotu mašīnu jūs varēsiet labāk un drošāk strādāt norādītajā veikspējas diapazonā.

b) Nelietojiet mašīnu, ja tās slēdzis ir bojāts. Mašīna, kuru vairs nav iespējams ne ieslēgt, ne izslēgt, ir bīstama un nekavējoties jānodod labošanai.

c) Izvelciet kontaktdakšu no kontaktlīdzas un/vai izņemiet akumulatoru, pirms veicat iestatījumus mašīnā, nomainīt piederumus vai novietojat mašīnu glabāšanā.

Šie piesardzības pasākumi palīdz novērst nekontrolētu mašīnas ieslēgšanos.

d) Kamēr mašīnas netiek lietotas, uzglabājiet tās bērniem nepieejamā vietā. Neļaujiet strādāt ar mašīnu cilvēkiem, kuri nav iepazinušies ar tās uzbūvi un darbību un nav izlasījuši šīs instrukcijas.

Ja mašīnas lieto personas nepieredzējušas pieredzes, tās ir bīstamas.

e) Rūpīgi kopiet mašīnas. Pārbaudiet, vai kustīgās daļas darbojas bez traucējumiem un nesprūst, vai detaļas nav nolauztas vai bojātas tā, ka tiek traucēta mašīnas darbība. Pirms mašīnas lietošanas lūdziet bojātās mašīnas detaļas salabot. Nelietpratīgi vai nepietiekami veikta mašīnu apkope ir daudz nelaimes gadījumu cēlonis.

f) Griešanas instrumentiem jābūt asiem un tīriem.

Ar rūpīgi kopiem griešanas instrumentiem ar asām griešanas malām mazāk aizķeras un ar tiem ir vieglāk strādāt.

g) Lietojiet mašīnu, piederumus, rezerves daļas un ievietojamos instrumentus atbilstoši šīm instrukcijām. Nemiet vērā arī darba nosacījumus un izpildāmos darbus.

Ja mašīna tiek lietota neparedzētiem mērķiem, var rasties bīstamas situācijas.

h) Nodrošiniet, lai rokturi un rokturu virsmas būtu sausas, tīras un uz tām nebūtu eļļas un smērvielas. Slideni rokturi un rokturu virsmas neļauj mašīnu lietot droši un to kontrolēt neparedzamās situācijās.

5) Serviss

Uzticiet mašīnas remontu tikai kvalificētiem speciālistiem. Remontam jāizmanto tikai oriģinālās rezerves daļas. Tas ļauj saglabāt mašīnas drošumu.

1.2.2 Drošības norādījumi zāles plāvējiem

a) Nelietojiet zāles plāvēju sliktos laika apstākļos, jo īpaši negaisa laikā. Tas mazinās risku saņemt zibens spēcību.

b) Rūpīgi pārbaudiet, vai pļaujamajā teritorijā neatrodas savvaļas dzīvnieki. Mašīna darbības laikā var savainot savvaļas dzīvniekus.

c) Rūpīgi pārmeklējiet pļaujamo teritoriju un aizvāciet visus akmeņus, mietus, stieples, kaulus un citus svešķermeņus.

Gaisā uzsviesti priekšmeti var nodarīt miesas bojājumus.

d) Pirms mašīnas lietošanas vienmēr pārbaudiet, vai pļaušanas asmens un pļaušanas mehānisms nav nolietojusies vai bojāti.

Nolietotas vai bojātas detaļas palielina savainošanās risku.

e) Pirms lietošanas pārbaudiet, vai barošanas kabelis un neviens pagarināšanas vadi nav bojāti vai novecojuši. Ja barošanas kabelis darbības laikā tiek bojāts vai nolietots, izslēdziet ierīci un nepieskarieties kabelim, kamēr neesat atvienojis kontaktdakšu.

Bojāts barošanas kabelis vai pagarināšanas vads var izraisīt elektrošoku, ugunsgrēku un/vai nopietnas traumas.

f) Regulāri pārbaudiet zāles savācējvertni, vai tā nav nodilusi vai nolietojusies.

Nolietojusies vai bojāta zāles savācējvertne palielina savainošanās risku.

g) Atstājiet aizsargpārsegus tiem paredzētajā vietā. Aizsargpārsegumi jābūt pareizi nostiprinātiem un darba kārtībā.

Vaļīgs, bojāts vai pareizi nefunkcionējošs aizsargpārsegums var izraisīt savainojumus.

h) Gādājiet, lai gaisa iepūdes atveres nenosprostotu nosēdumi. Bloķēta gaisa iepūde un nosēdumi var izraisīt pārkaršanu vai radīt uzliesmošanas risku.

i) Mašīnas darbības laikā vienmēr valkājiet drošības apavus ar neslidošu zoli. Nekad nestrādājiet ar mašīnu, ja jums kājās nav apavi, vai arī valējās sandaļos. Šādi jūs samazināsiet pēdu savainošanas risku, tām saskaroties ar rotējošo pļaušanas asmeni.

j) Mašīnas darbības laikā vienmēr valkājiet bikses ar garām starām. Kaila, nenosegta āda palielina iespējamību gūt savainojumus, ko rada gaisā uzsviesti priekšmeti.

k) Nestrādājiet ar mašīnu, ja zāle ir slapja. Strādājot ar mašīnu, vienmēr ejiet, nekad neskrīniet. Šādi jūs samazināsiet paslīdēšanas un pakļūšanas risku, kā rezultātā jūs varat sevi savainot.

l) Nestrādājiet ar mašīnu pārāk stāvās nogāzēs. Šādi jūs samazināsiet risku zaudēt kontroli pār mašīnu, paslīdēt un pakļūt, kā rezultātā jūs varat sevi savainot.

m) Strādājot nogāzēs, rūpējieties par stabilu stāju; vienmēr strādājiet šķērsām nogāzei, bet nekad ar augšup vai lejup vērstu mašīnu, un ievērojiet maksimāli lielu piesardzību, mainot darba virzienu.

Šādi jūs samazināsiet risku zaudēt kontroli pār mašīnu, paslīdēt un pakļūt, kā rezultātā jūs varat sevi savainot.

n) Ievērojiet īpašu piesardzību, pļaujot zāli atpakaļgaitā vai velkot mašīnu virzienā pret sevi.

Tas samazinās risku mašīnai nonākt saskarē ar pēdām vai kājām.

o) Neļaujiet barošanas kabelim piekļūt pļaušanas asmeņiem. Bojāts barošanas kabelis var izraisīt elektrošoku, ugunsgrēku un/vai nopietnas traumas.

p) Izslēdziet plāvēju un atvienojiet kontaktdakšu, ja barošanas kabelis ir saķēries vai bojāts. Aizķērušies vai bojāti vadi var palielināt elektriskās strāvas trieciena risku.

q) Nepieskarieties nažiem vai citām bīstamām daļām, kuras vēl kustas. Šādi jūs samazināsiet savainošanās risku, ko rada kustīgas detaļas.

r) Pārliecinieties, ka visi slēdži ir izslēgti un kontaktdakša ir atvienota no elektrotīkla, pirms izvācat iestrēgušu materiālu vai veicat mašīnas tīrīšanu. Negaidīta mašīnas darbība var izraisīt nopietnas traumas.

Apstādiniet griežņinstrumentu, ja mašīnu transportēšanas nolūkā nepieciešams sasvērt, kā arī braucot pāri citām virsmām, kur neaug zāle, un transportējot mašīnu uz un no teritorijas, kurā mašīna tiksusi izmantota.

Ieslēdzot motoru, nesasveriet mašīnu, izņemot, ja mašīnu iedarbināšanas nolūkā ir nepieciešams sasvērt. Šādā gadījumā nesasveriet mašīnu vairāk nekā tas patiešām ir nepieciešams, un paceliet tikai to mašīnas daļu, kas atrodas tālāk no mašīnas lietotāja.

Apstādiniet mašīnu, atvienojiet kontaktdakšu no kontaktligzdas un pārliecinieties, ka visas kustīgās daļas ir apstājušās:

- Pēc trieciena ar svešķermeņi pārbaudiet, vai mašīna nav bojāta, un pirms atkārtotas mašīnas iedarbināšanas to novērsiet.
- Ja mašīna sāk vibrēt, nekavējoties pārbaudiet, vai tajā nav radušies bojājumi, nomainiet vai salabojiet visas bojātās detaļas, un pārbaudiet visas nenostiprinātās detaļas, un pievelciet tās.

Ievērojot noteiktus intervālus, regulāri veiciet plāvēja apkopi.

Šādi tiks pagarināts plāvēja kalpošanas laiks.

Izmantojiet tikai GARDENA ieteiktās rezerves daļas.

Tikai šādi būs iespējams nodrošināt drošu plāvēja darbību.

Veicot mašīnas iestatījumus, uzmanieties, lai jūsu pirksti neieķīlūtu starp mašīnas kustīgajiem griezējinstrumentiem un stingri nofiksētajām daļām.

Pirms novietošanas uzglabāšanā vienmēr ļaujiet mašīnai vispirms atdzist.

Veicot griezējmehānisma apkopi, raugieties, lai griezējmehānismu būtu iespējams kustināt arī tad, kad strāvas avots ir izslēgts.

Mēs iesakām lietot dzirdes aizsargus.

1.3 Papildus drošības norādījumi

1.3.1 Lietošana atbilstoši noteiktajam mērķim:

GARDENA Zāles plāvējs ir paredzēts zālienu pļaušanai privātos dārzos un pie privātām mājām.

Izstrādājums nav paredzēts darbam nepārtrauktā režīmā (profesionāla ekspluatācija).



BĪSTAMI!

Miesas bojājums!

→ Neizmantojiet izstrādājumu krūmu, mauriņu, un ceru griešanai, vītņaugu griešanai un zāles pļaušanai uz jumtiem vai balkoniem, zaru un ceru izsmalcināšanai, kā arī grunts nelīdzenumu izlīdzināšanai.

→ Nelietojiet izstrādājumu uz nogāzēm, kuru nosliece pārsniedz 20°.

1.3.2 Papildu elektriskie drošības norādījumi



BĪSTAMI!

Sirds apstāšanās!

Šis izstrādājums darba laikā rada elektromagnētisko lauku. Šis lauks noteiktos apstākļos var ietekmēt pasīvu vai aktīvu medicīnisko implantātu funkcionēšanu. Lai nepieļautu tādas situācijas, kurās cilvēki var gūt smagus vai nāvīgus ievainojumus, cilvēkiem ar medicīnisko implantātu pirms izstrādājuma lietošanas ieteicams konsultēties ar ārstu vai implantāta ražotāju.

→ Nelietojiet sprādzienbīstamā vidē.

→ Nelietojiet un neuzglabājiet izstrādājumu lietū vai mitrumā.

Tas var paaugstināt elektriskā trieciena risku.

1.3.3 Papildu individuālie drošības norādījumi



BĪSTAMI!

Nosmakšanas risks!

Mazas detaļas var viegli norīt. Polietilēna maisiņš rada nosmakšanas risku maziem bērniem.

→ Montāžas darbu izpildes laikā turiet mazus bērnus drošā attālumā.

→ Nepļaujiet zāli, velkot iekārtu virzienā uz sevi.

→ Pirms uzglabāšanas iztīriet gaisa iepļūdes ar suku.

→ Plāvēja lietošanas laikā neievietojiet rokas atvērumos.

→ Cilvēkiem ar īpašām vajadzībām vai novājinātiem cilvēkiem transportēšanai vajadzētu lūgt otra cilvēka palīdzību (svars).

→ Izjaukt izstrādājumu drīkst tikai līdz tādām stāvoklim, kādā izstrādājums tiek piegādāts.

→ Valkājiet cimdus, neslidošus apavus un aizsargbrilles.

→ Palaidiet zāles plāvēju tikai ar vertikāli montētu rokturi.

→ Nepieļaujiet zāles plāvēja pārslodzi.

→ Nestrādājiet ar izstrādājumu, ja esat noguris vai slims vai arī atrodaties narkotisko vielu vai alkohola reibumā, kā arī tad, ja pirms tam esat lietojis medikamentus.

2. MONTĀŽA



BĪSTAMI!

Naža izraisītu grieztu savainojumu gūšana!

Pastāv risks gūt grieztas traumas nejaušas iedarbināšanas dēļ.

→ Valkā aizsardzības cimdus.

→ Nogaidi, līdz nazis apstājas.

→ Atvieno tīkla kontaktdakšu no kontaktligzdas.

2.1 Kāta montāža [Att. A1]:

1. Pārvieto abas sviras ⑤ uz āru.

2. Pagriez abus kāta turētājus ② lietošanas stāvoklī.

3. Spied abas sviras ⑤ pret kātu ①.

4. Izskrūvē abas iepriekš uzstādītās skrūves ③ no kāta turētājiem ②.

5. Iebīdi kātu ① kāta turētājos ②.

Pārliecinies, ka kāts ir pilnīgi iesprausts un kāta caurumi sakrīt ar caurumiem kāta turētājā.

6. Ievieto abas skrūves ③ caurumos kāta turētājos ②.

7. Pievelc abas skrūves ③ ar skrūvgrīža palīdzību.

Pārliecinies par to, ka skrūves ir pilnībā pievilkta.

2.2 Kabeļa piestiprināšana pie kāta [Att. A2]:

- Piestiprini kabeli ④ pie kāta ① aizspiedņiem ⑥.

Uzmanies, lai kabelis netītu saspiests starp kātu un plāvēju, jo pretējā gadījumā iespējams sabojāt kabeli.

2.3 Zāles savākšanas maisa montāža [Att. A3]:

1. Vispirms iespied mēlīti ⑥ abos savienotajos ⑦ zāles savākšanas maisa ⑧ apakšdaļā, līdz savienojumi dzirdami nofiksējas.

Pārliecinies, vai abi savienotāji ir nofiksējušies.

2. Pēc tam iespied mēlīti ⑥ savienotajā ⑨ zāles savākšanas maisa ⑧ sānos, līdz savienojumi dzirdami nofiksējas.

Pārliecinies, vai savienotājs ir nofiksējies.

3. Vispirms ievieto savākšanas maisa rokturi ⑩ aizmugurē savākšanas maisa vākā ⑪.

4. Pēc tam iespied savākšanas maisa rokturi ⑩ priekšpusē savākšanas maisa vākā ⑪, līdz savienojumi dzirdami nofiksējas.

Pārliecinies, vai visi savienotāji ir nofiksējušies.

3. LIETOŠANA



BĪSTAMI!

Naža izraisītu grieztu savainojumu gūšana!

Pastāv risks gūt grieztas traumas nejaušas iedarbināšanas dēļ.

→ Valkā aizsardzības cimdus.

→ Nogaidi, līdz nazis apstājas.

→ Atvieno tīkla kontaktdakšu no kontaktligzdas.

3.1 Zāles plāvēja pieslēgšana [Att. O1]:



UZMANĪBU!

Strāvas trieciens!

Lai izvairītos no kontaktdakšas bojājumiem, pagarināšanas kabelim jābūt ievadītam kabeļa drošinātājā.

→ Pirms darba sākuma ievadi pagarināšanas kabeli kabeļa drošinātājā.

1. Uzstādi pagarinātāja kabeļa ⑬ līgzdu ⑭ uz plāvēja kontaktdakša ⑭.

2. Izveido cilpiņu no pagarināšanas kabeļa ⑬, ievadi cilpiņu kabeļa drošinātājā ⑮ un cieši pievelc cilpiņu.

3. Ievieto pagarinātāja kabeļa ⑬ kontaktdakšu kontaktligzdā.

3.2 Darba pozīcija:

→ Noregulē kāta augstumu tā, lai, lietojot plāvēju, tu atrastos vertikālā stāvoklī.

3.2.1 Kāta garuma noregulēšana [Att. O2]:

Kāta garumu vari ieregulēt atbilstoši savam augumam.

1. Atskrūvē abus uzgriežņus ⑯.

2. Ieregulē vajadzīgo kāta ① garumu.

3. Atkārtoti pievelc abus uzgriežņus ⑯.

3.3 Griešanas augstuma ieregulēšana [Att. O3]:

Griešanas augstumu var ieregulēt 4 pozīcijās diapazonā 35 – 65 mm.

3.3.1 Griešanas augstuma samazināšana:

→ Nospied taustiņu ⑰ un spied rokturi ⑱ uz leju, lai samazinātu griešanas augstumu.

3.3.2 Griešanas augstuma palielināšana:

→ Nospied taustiņu **(18)** un velc rokturi **(20)** uz augšu, lai palielinātu griešanas augstumu.

3.4 Pļaušana ar zāles savākšanas maisu [Att. O4]:



BĪSTAMI!

Naža izraisītu grieztu savainojumu gūšana!

Pastāv risks gūt grieztas traumas nejaušas iedarbināšanas dēļ.
→ Nepieļauj roku nokļūšanu izmešanas atverē.

3.4.1 Zāles savākšanas maisa ievietošana plāvējā:

1. Pacel aizsargvāku **(17)**.
2. Aiz roktura **(10)** ievieto zāles savākšanas maisu **(8)** plāvējā.
Pārliecinies, ka zāles savākšanas maiss ir nofiksēts.
3. Iedarbini plāvēju.

3.4.2 Zāles savākšanas maisa iztukšošana:

Pļaušanas laikā atveras uzpildes līmeņa indikators **(20)**. Ja indikators aizveras pļaušanas laikā, zāles savākšanas maiss ir pilns.

1. Ja zāles savākšanas maiss **(8)** ir pilns, apturi plāvēju.
2. Pacel aizsargvāku **(17)**.
3. Aiz roktura **(10)** izņem zāles savākšanas maisu.
4. Iztukšo zāles savākšanas maisu **(8)**.

3.5 Zāles plāvēja palaišana/apturēšana [Att. O1/O5]:



BĪSTAMI!

Miesas bojājums!

Ja, atlaižot palaišanas sviru, izstrādājums neapstājas, pastāv trauma gūšanas risks.

- Nedeaktivē drošības ierīces vai slēdžus.
- Piemēram, nenostiprini palaišanas sviru pie roktura.

3.5.1 Zāles plāvēja palaišana:

Izstrādājums ir aprīkots ar divu roku drošības ierīci (palaišanas svira un drošības bloķētājs), kas novērš izstrādājuma nejaušu ieslēgšanu.

1. Nospied drošības bloķētāju **(21)** ar vienu roku un tad ar otro roku pavelc palaišanas sviru **(22)** roktura virzienā.
Pļāvējs sāk darboties.
2. Atlaid drošības bloķētāju **(21)**.

3.5.2 Pļāvēja apturēšana:

→ Atlaid palaišanas sviru **(22)**.
Pļāvējs apstājas.

3.6 Padomi pļaušanai:

3.6.1 Rekomendācijas plāvēja lietošanai:

Ja izmešanas atverē ir palicis nogrieztais materiāls, atvelc plāvēju aptuveni 1 m atpakaļ tā, lai nogrieztais materiāls varētu izkrist virzienā uz leju.

Zāliena optimālas kopšanas nodrošināšanai mēs iesakām regulāri pļaut zālienu, vismaz reizi nedēļā. Zāliens kļūst biežāks, ja tas tiek regulāri pļauts.

Pēc ilgākām pļaušanas pauzēm (pēc atvaļinājuma) sākuma pļauj ar lielāku pļaušanas augstumu, pēc tam šķērsvirzienā pļauj ar vajadzīgo pļaušanas augstumu. Tas novērš iespējamo naža bloķēšanos ar pārāk lielu nogrieztā materiāla daudzumu.

Pēc iespējas pļauj zālienu tikai tad, kad tas ir sauss. Kad zāle ir mitra, pļaušana ir nevienmērīga.

4. APKOPE



BĪSTAMI!

Naža izraisītu grieztu savainojumu gūšana!

Pastāv risks gūt grieztas traumas nejaušas iedarbināšanas dēļ.
→ Valkā aizsardzības cimdus.
→ Nogaidi, līdz nazis apstājas.
→ Atvieno tīkla kontaktdakšu no kontaktlīgšanas.

4.1 Pļāvēja tīrīšana:



BĪSTAMI!

Miesas bojājums!

Miesas bojājumu gūšanas risks un izstrādājuma sabojāšanas risks.

- Nemazgā izstrādājumu ar ūdeni vai ūdens strūklu (īpaši ar augsta spiediena ūdens strūklu).
- Neizmanto tīrīšanai ķīmiskas vielas, ieskaitot benzīnu un šķīdumus. Dažas vielas var bojāt svarīgas plastmasas detaļas.

Ventilācijas atverēm vienmēr jābūt tīrām.

→ Pēc katras lietošanas reizes notīri plāvēja augšējo un apakšējo daļu.

4.1.1 Pļāvēja augšējās daļas tīrīšana:

1. Notīri plāvēja augšējo daļu ar mitru auduma gabalu.
2. Tīri ventilācijas atveres ar mīkstu suku (tīrīšanai neizmanto asus priekšmetus).

4.1.2 Pļāvēja apakšējās daļas tīrīšana [Att. M1]:

1. Piesardzīgi noliec plāvēju uz sāna.
2. Ar mīkstas sukas palīdzību iztīri apakšējo daļu, nazi un izmešanas atveri **(23)** (tīrīšanai neizmanto asus priekšmetus).

4.1.3 Zāles savākšanas maisa tīrīšana:

→ Tīri zāles savākšanas maisu ar mīkstu suku (tīrīšanai neizmanto asus priekšmetus).

5. UZGLABĀŠANA

5.1 Eksploatācijas pārtraukšana:

Uzglabājiet izstrādājumu bērniem nepieejamā vietā.

1. Atvieno tīkla kontaktdakšu no kontaktlīgšanas.
2. Iztukšo zāles savākšanas maisu.
3. Notīri plāvēju (skat. 4. APKOPE).
4. Uzglabā plāvēju sausā, slēgtā un drošā vietā, kur nav iespējams sals.

5.1.1 Kompakta uzglabāšanas pozīcija [Att. S1]:

1. Pārvieta abas sviras **(5)** uz āru.
2. Noloki kātu **(1)** virzienā uz leju uz plāvēja.
Uzmanies, lai kabelis netiktu saspiests starp kātu un plāvēju, jo pretējā gadījumā iespējams sabojāt kabeli.
3. Spied abas sviras **(5)** pret kātu **(1)**.

6. KĻŪDU NOVĒRŠANA



BĪSTAMI!

Naža izraisītu grieztu savainojumu gūšana!

Pastāv risks gūt grieztas traumas nejaušas iedarbināšanas dēļ.

- Valkā aizsardzības cimdus.
- Nogaidi, līdz nazis apstājas.
- Atvieno tīkla kontaktdakšu no kontaktlīgšanas.

6.1 Nažu nomaiņa:



BĪSTAMI!

Miesas bojājums!

Ja nazis ir bojāts, deformēts, griežas nelīdzsvaroti vai ir bojātas naža malas ir bojātas, pastāv grieztu savainojumu gūšanas risks.

- Nelieto plāvēju ar bojātu vai deformētu nazi, nelīdzsvarotu nazi vai bojātām malām.
- Papildus neasinī nazi.

GARDENA rezerves daļas vari iegādāties savā **specializētā GARDENA veikalā** vai **GARDENA servisā**.

1. Lieto tikai oriģinālo **GARDENA rezerves nazi** **preces nr. 4103**
2. Uztici naža nomaīņu GARDENA servisam vai GARDENA autorizētam veikalam, ar kuru ir noslēgts līgums par klientu apkalpošanu.

6.2. Kļūdu tabula:

Problēma	Iespējamais cēlonis	Risinājums
Pļāvējs nesāk darboties	Pagarināšanas kabelis nav pieslēgts vai ir bojāts.	→ Pieslēdz pagarināšanas kabeli vai nomaini to nepieciešamības gadījumā.
Motors ir bloķēts.	Šķērslis bloķē motoru. Ir iestatīts pārāk mazs pļaušanas augstums.	→ Noņem šķērslī. → Iestati lielāku pļaušanas augstumu.
Skaļš troksnis, pļāvējs kļaudzē	Motora, nostiprinājuma vai pļāvēja korpusa skrūves ir atslābinājušās.	→ Uztici skrūvju pievilkšanu GARDENA servisam vai GARDENA autorizētam veikalam, ar kuru ir noslēgts līgums par klientu apkalpošanu.
Pļāvējs nevienmērīgi kustas un stipri vibrē	Nazis ir bojāts vai nodilis.	→ Nomaini nazi.
	Asmens skrūve ir vajīga.	→ Pievelc asmens skrūvi.
	Nazis ir ļoti netīrs.	→ Notīri pļāvēju. Ja problēmu nav izdevies novērst, lūdzu, griezies GARDENA servisā.
Zāliens nav pļauts vienmērīgi	Nazis ir neass vai bojāts.	→ Nomaini nazi.
	Ir iestatīts pārāk mazs pļaušanas augstums.	→ Iestati lielāku pļaušanas augstumu.

NORĀDE:

Remontu drīkst veikt tikai GARDENA servisa centros vai GARDENA autorizētos specializētajos veikalos.

→ Citu traucējumu rašanās gadījumā, lūdzu, griezies tuvākajā GARDENA servisa centrā.

7. TEHNISKIE DATI

Ar akumulatoru darbināms zāles pļāvējs	Vienība	Vērtība (preces nr. 14637)
Nominālā jauda	W	1800
Tīkla spriegums	V (AC)	230
Tīkla frekvence	Hz	50 / 60
Naža apgriezienu skaits	apgr./min	3500
Pļaušanas platums	cm	37
Pļaušanas augstuma iestatījums (4 pozīcijas)	mm	35 – 65
Zāles savākšanas maisa tilpums	l	45
Svars	kg	14,2
Trokšņa spiediena līmenis $L_{pA}^{(1)}$ Nedrošība k_{pA}	dB (A)	83 3
Skaņas jaudas līmenis $L_{WA}^{(2)}$: izmērītais/garantētais Nedrošība k_{WA}	dB (A)	94 / 96 1,2
Plaukstas un rokas vibrācija $a_{vhw}^{(1)}$ Nedrošība k_{vhw}	m/s^2	$\leq 2,5$ 1,5

Mērišanas metode saskaņā ar: ¹⁾ EN IEC 62841-4-3 ²⁾ RL 2000/14/EC / S.I. 2001 No.1701



NORĀDE: Norādītā vibrāciju emisijas vērtība ir izmērīta pēc standarta pārbaudes metodes un to var izmantot elektroinstrumentu salīdzinājumam. So vērtību var izmantot arī pagaidu sprādzienbīstamības novērtēšanas procedūrai. Elektroinstrumenta faktiskās lietošanas laikā vibrāciju emisijas vērtība var būt atšķirīga atkarībā no tā, kā iekārta tiek izmantota. Drošības nolūkos ar ierīci bez pārtraukuma drīkst strādāt maksimāli 1 stundu.

8. PIEDERUMI/REZERVES DAĻAS

GARDENA Rezerves nazi Neasu nažu nomaīņai. **preces nr. 4103**

9. SERVISS

Lūdzu, rakstiet uz adresi, kas norādīta klāt pievienotajā garantijas kartē.

10. UTILIZĀCIJA

10.1 Pļāvēja utilizācija

(saskaņā ar direktīvu 2012/19/ES / S.I. 2013 No.3113):



Izstrādājumu nedrīkst utilizēt kopā ar parastiem sadzīves atkritumiem. Tas ir utilizējams saskaņā ar vietējām vides aizsardzības prasībām.



SVARĪGI!

→ Nodod izstrādājumu utilizācijai tuvākajā atkritumu apsaimniekošanas uzņēmumā.

de EU-Konformitätserklärung Der Unterzeichnende bestätigt als Bevollmächtigter des Herstellers, der GARDENA Germany AB, PO Box 7454, S-103 92, Stockholm, Schweden, dass das (die) nachfolgend bezeichnete(n) Gerät(e) in der von uns in Verkehr gebrachten Ausführung die Anforderungen der harmonisierten EU-Richtlinien, EU-Sicherheitsstandards und produktspezifischen Standards erfüllt/erfüllen. Bei einer nicht mit uns abgestimmten Änderung des (der) Gerät(e)s verliert diese Erklärung ihre Gültigkeit.	hu EU megfelelőségi nyilatkozat Az alulírott, a GARDENA Germany AB, Pf. 7454, S-103 92, Stockholm, Svédország megbízotti minőségében megerősíti, hogy az átalukott alábbi kivitelben forgalomba hozott, lelt nevezett eszköz(ök) megfelel(nek) az uniósi irányelvekkel összhangba hozott nemzeti előírások követelményeinek, az EU biztonsági szabványainak és a konkrét termékre vonatkozó szabványoknak. Az eszköz(ök)nek velünk nem egyeztetett módosítása esetén ez a nyilatkozat érvényét veszti.		
en EC Declaration of Conformity The undersigned hereby certifies as the authorized representative of the manufacturer, GARDENA Germany AB, PO Box 7454, S-103 92, Stockholm, Sweden, that, when leaving our factory, the unit(s) indicated below is/are in accordance with the harmonised EU guidelines, EU standards of safety and product specific standards. This certificate becomes void if the unit(s) is/are modified without our approval.	cs EU prohlášení o shodě Podepsaná osoba zplnomocněná výrobcem GARDENA Germany AB, PO Box 7454, S-103 92, Stockholm, Švédsko potvrzuje, že v následujícím uvedený(-é) přístroj(-e) v provedení námi uvedeném na trh splňuje/splňuje požadavky směrnice EU, bezpečnostních norem EU a norem specifických pro výrobek. V případě změny přístroje(-ů), která s námi nebyla dohodnutá, ztrácí toto prohlášení svou platnost.		
fr Déclaration de conformité CE Le soussigné déclare, en tant que mandataire du fabricant, la GARDENA Germany AB, PO Box 7454, S-103 92, Stockholm, Suède, qu'à la sortie de ses usines le matériel neuf désigné ci-dessous était conforme aux prescriptions des directives européennes énoncées ci-après et conforme aux règles de sécurité et autres règles qui lui sont applicables dans le cadre de l'Union européenne. Toute modification portée sur ce(s) produit(s) sans l'accord express de notre part supprime la validité de ce certificat.	sk EÚ vyhlásenie o zhode Dolu podpísaný potvrdzuje, ako splnomocnený zástupca výrobcu, GARDENA Germany AB, PO Box 7454, S-103 92, Štokholm, Švédsko, že ďalej označené zariadenie/a vo vyhotovení uvedenom na trh spĺňa/jú požiadavky harmonizovaných smerníc EÚ, bezpečnostných štandardov EÚ a predpisov, špecifických pre dané výrobky. Pri zmene zariadenia/zariadení, ktorá nebola odsúhlasená našou spoločnosťou, stráca toto vyhlásenie platnosť.		
nl EU-conformiteitsverklaring De ondergetekende bevestigt als gevolmachtigde van de fabrikant, GARDENA Germany AB, PO Box 7454, S-103 92, Stockholm, Zweden, dat het/de onderstaand vermelde apparaat/apparaten in de door ons in de handel gebrachte uitvoering voldoet/voldoeden aan de eisen van de geharmoniseerde EU-richtlijnen, EU-veiligheidsnormen en productspecifieke normen. Bij een niet met ons afgestemde verandering van het apparaat/de apparaten verliest deze verklaring haar geldigheid.	el Δήλωση συμμόρφωσης ΕΕ Ο υπογεγραμμένος βεβαιώνει ως πληρεξούσιος του κατασκευαστή, της εταιρείας GARDENA Germany AB, T.O. 7454, S-103 92, Στοκχόλμη, Σουηδία, ότι η (οι) παρακάτω αναφερόμενη(ές) συσκευή(ές) στην έκδοση που τίθεται από εμάς σε κυκλοφορία πληροί/πληρούν τις απαιτήσεις των εναρμονισμένων οδηγιών της ΕΕ, προτύπων ασφαλείας της ΕΕ και των ειδικών για το προϊόν προτύπων. Σε περίπτωση τροποποίησης της (των) συσκευή(ών) χωρίς προηγουμένη συνεννόηση με την εταιρεία μας παύει να ισχύει η δήλωση.		
sv EU-försäkran om överensstämmelse Undertecknad intygar som befulldäktad företrädare för tillverkaren, GARDENA Germany AB, PO Box 7454, S-103 92, Stockholm, Sverige, att nedan angiven apparat/ nedan angivna apparater i det utförande vi har släppt på marknaden, uppfyller förordningarna i de harmoniserade EU-direktiv, EU-säkerhetsstandarderna och de produktspecifika standarderna. Denna försäkran upphör att gälla vid en ändring av apparaten/apparaterna som inte har stämts av med oss.	sl Izjava EU o skladnosti Spodaj podpisani kot pooblaščenec proizvajalca GARDENA Germany AB, PO Box 7454, S-103 92, Stockholm, Švedska, potrjuje, da v nadaljevanju označene naprave v izvedbi, v kakršni smo jih dali v promet, izpolnjujejo zahteve usklajenih direktiv EU, varnostnega standarda EU in standardov, ki veljajo za posamezne izdelke. V primeru spremembe naprave, ki ni usklajena z nami, ta izjava neha veljati.		
da EU-overensstemmelseserklæring Underskriveren bekræfter som fuldmægtig for producenten, GARDENA Germany AB, PO Box 7454, S-103 92, Stockholm, Sverige, at det (de) efterfølgende betegnede apparat(er) i den af os markerede udførelse opfylder kravene i de harmoniserede EU-direktiver, EU-sikkerhedsstandarder og produktspecifikke standarder. Foretages en ændring af apparatet/apparaterne, der ikke er aftalt med os, mister denne erklæring sin gyldighed.	hr EU izjava o skladnosti Dolje potpisani kao opunomoćnik proizvođača, tvrtke GARDENA Germany AB, PO Box 7454, S-103 92, Stockholm, Švedska, potvrđujemo da nize navedeni uređaji odgovarajuće izvedbe koji/koje smo iznijeli na tržište ispunjavaju kriterije usklađenih direktiva EU i sigurnosnih standarda EU kao i standarda koji se tiču proizvođa. Ova izjava gubi valjanost u slučaju izmjena uređaja koje nisu prethodno ugovorene s nama.		
fi EU-vaatimustenmukaisuusvakuutus Allekirjoittanut vahvistaa valmistajan, GARDENA Germany AB, PO Box 7454, S-103 92, Tukholma, Ruotsi, valtuuttamansa henkilönä, että seuraava laite täyttää/seuraavat laitteet täyttävät meidän toimittamassa mallissa yhdenmukaistettujen EU-direktiivien, EU-turvallisuusmääräysten ja tuotekohdistaisten standardien vaatimukset. Laitteen/laitteiden muutosissa, joista ei ole sovittu meidän kanssamme, menettää tämä selvitys voimaosaluonsa.	ro Declaratie de conformitate UE Semnãmã în calitatea de reprezentant al producãtorului GARDENA Germany AB, PO Box 7454, S-103 92, Stockholm, Suedia, confirmãm cã aparatul (aparatele) descrie în cele ce urmeazã, în execuția pusã de noi pe piaãã indeplinește (indeplineesc) cerințele direcțiilor armonizate UE, ale standardelor de siguranță UE și ale standardelor specifice produsului. În cazul modificării fãrã aprobarea noastrã prealabilã a aparatului (aparatelor), aceastã declarație își pierde valabilitatea.		
it Dichiarazione di conformità UE Il sottoscritto, in quanto soggetto autorizzato dal produttore, GARDENA Germany AB, PO Box 7454, S-103 92, Stoccolma, Svezia, dichiara che l'apparecchio/gli apparecchi di questo denominato/i, nella versione da noi immessa in commercio, soddisfà/i i requisiti delle direttive UE armonizzate, degli standard di sicurezza europei e degli standard specifici per il prodotto. La presente dichiarazione perde di validità in caso di modifica dell'apparecchio/degli apparecchi non concordata con noi.	bg ЕС-Декларация за съответствие Долноподписаният удостоверява като пълномощник на произвождителя GARDENA Germany AB, PO Box 7454, S-103 92, Стокхолм, Швеция, че по-долу описаният(ите) уред(и) във варианта на изпълнение пуснат от нас на пазара изпълнява/изпълняват изискванията на хармонизираните ЕС-директиви, ЕС-норми за безопасност и специфичните норми за продукцията. В случай на промяна на уреда(ите), която не е съгласувана с нас, тази декларация губи своята валидност.		
es Declaración de conformidad de la UE El firmante confirma, en calidad de apoderado del fabricante GARDENA Germany AB, PO Box 7454, S-103 92 Estocolmo (Suecia), que el/los aparato(s) mencionado(s) a continuación cumple(n), en la versión lanzada al mercado por nuestra empresa, los requisitos de las directivas de la UE armonizadas, los estándares de seguridad de la UE y los estándares específicos del producto. La presente declaración perderá su validez si se modifica el/los aparato(s) sin previa aprobación por nuestra parte.	et EL-i vastavusdeklaratsioon Allakirjutaja kinnitab tootja, GARDENA Germany AB, PO Box 7454, S-103 92, Stockholm, Rootsi, poolt tootud isikuna, et järgnevalt nimetatud seade (seadmed) täidab (täidavad) meie poolt turule toodud versiooni kujul harmoneeritud EL-i direktiivide, EL-i ohutusstandardite ja tootepõhist standardite nõudeid. Seadmel (seadmetel) meiega kooskõlastamata muudatus tegemise korral kaotab käesolev deklaratsioon oma kehtivuse.		
pt Declaração CE de Conformidade O abaixo-assinado, na qualidade de representante do fabricante, GARDENA Germany AB, PO Box 7454, S-103 92, Stockholm, Schweden, confirma que o(s) aparelho(s) a seguir designado(s) no modelo lançado por nós no mercado cumpre/cumprem os requisitos das diretivas UE harmonizadas, as normas de segurança UE e as normas específicas para estes produtos. Esta declaração perde a sua validade se forem realizadas alterações no(s) aparelho(s) sem o nosso consentimento.	lt ES atitikties deklaracija Pasirašantis, kaip gamintojo, GARDENA Germany AB, PO Box 7454, S-103 92, Stokholmas, Švedija, įgaliotasis atstovas patvirtina, kad žemiau nurodyto(-ų) modeliai, kurie buvo pagaminti mūsų gamykloje, atitinka darniasis ES direktyvas, ES saugumo standartus ir specifinius gaminių standartus. Atlikus bet kokį pakeitimą(-ų) pakeitimą, kuris nėra suderintas su mumis, ši deklaracija praranda galiojimą.		
pl Deklaracja zgodności UE Nizej podpisany potwierdza jako upoważniony przedstawiciel producenta, spółki GARDENA Germany AB, PO Box 7454, S-103 92, Sztokholm, Szwecja, że określone poniżej urządzenie/-nia w wersji wprowadzonej przez nas do obrotu spełnia/-nią wymagaj zarhonorowanych dyrektyw UE, norm bezpieczeństwa UE oraz norm dotyczących konkretnych produktów. Niniejsza deklaracja traci ważność w przypadku wprowadzenia niezgodnych z nami zmian urządzenia/urządzeń.	lv ES atbilstības deklarācija Zemā parakstījusies persona kā ražotāja, uzņēmuma GARDENA Germany AB, PO Box 7454, S-103 92, Stokholma, Zviedrija, pilnvarotais pārstāvis apstiprina, ka tālāk norādītā(-s) ierīcē(-s) izpildījumā, kādā mēs to (tās) esam laidusi tirgū, atbilst saskaņotajam ES direktīvām, ES drošības standartiem un konkrētajam produktam noteiktajiem standartiem. Ierīcē(-s) veicot ar mums nesaskaņotās izmaiņas, šī deklarācija zaudē savu spēku.		
Produktbezeichnung: Description of the product: Description du produit : Beschrijving van het product: Beskrivning av produkten: Beskrivelse af produktet: Tuotteen kuvaus: Descrizione del prodotto: Descripción del producto: Descrição do produto: Opis produktu: A termék leírása: Popis výrobku: Popis produktu: Περιγραφή του προϊόντος: Opis izdelka: Opis proizvoda: Descrierea produsului: Описание на продукта: Toote kirjeldus: Gamínio aprašas: Izstrādājuma apraksts:	Elektro-Rasenmäher Electric Lawnmower Tondeuse électrique Elektrische grasmaaijer Elektrisk gräsclipparer Elektrisk plæneklipper Sähkurohونهlekuri Rasaerba elettrico Cortacésped eléctrico Máquina de cortar relva elétrica Kosiarka elektryczna Elektromos fűnyíró Elektrická sekačka na trávu Elektrická kosačka Ηλεκτρικό χλοοκοπτικό Elektriczna kosilnica Elektrichna kosilica za travu Mášinã de tuns iarbã electricã Ελεκτρικήσ κοςάχκα Elektriline muruniiduk Elektriskais zãles pãvējs	Harmonisierte EN-Normen / Harmonised EN: Schall-Leistungspegel: gemessen/garantiert Noise level: measured/guaranteed Niveau sonore : mesuré/garanti Getuïdsniveau: gemeten/gegarandeerd Ljudnivã: upmãt/garanterat Stõjniveau: mãlt/garanteret Ånitaso: mitattu/taattu Livello acustico: misurato/garantito Nivel de ruido: medido/garantizado Poziom halasu: medido/garantido Zajsiznt: zmierzony/gwarantowany Hladina hluku: mært/garantãt Anbringungsyear der CE-Kennzeichnung: Year of CE marking: Année d'aposition du marquage CE : Installatiejaar van de CE-aanduiding: Mãrkningssãr: CE-Mærkningsãr: CE-merkinnitys vuosii: Anno di applicazione della certificazione CE: Colocacion del distintivo CE: Ano de marcação pela CE: Rok nadania oznakowania CE: Ul m, den 30.09.2022 Ul m, 30.09.2022 Fait à Ul m, le 30.09.2022 Ul m, 30.09.2022 Ul m, 2022.09.30. Ul m, 30.09.2022 Ul missa, 30.09.2022 Ul m, 30.09.2022 Ul m, 30.09.2022 Ul m, 30.09.2022 Ul m, 30.09.2022 Ul m, 30.09.2022 Ul m, 30.09.2022 Ul m, 30.09.2022 Ul m, 30.09.2022 Ul m, 30.09.2022 Ul m, 30.09.2022 Ul m, 30.09.2022 Ul m, 30.09.2022 Ul m, 30.09.2022 Ul m, 30.09.2022 Ul m, 30.09.2022 Ul m, 30.09.2022 Ul m, 30.09.2022 Ul m, 30.09.2022 Ul m, 30.09.2022 Ul m, 30.09.2022 Ul m, 30.09.2022 Ul m, 30.09.2022 Ul m, 30.09.2022 Ul m, 30.09.2022	EN ISO 12100 EN 62841-1 EN IEC 62841-4-3 nameranẽ/zaruçenẽ μετρημένο/συγγρημένο izmerjena/zagotovljena mjerena/zajamçena mãsurã/garantãt измерено/гарантирано mõõdetud/garanteeritud iðmatuotas/garantuojamas mãritais/garantẽtais 94 dB(A) / 96 dB(A) 2022
Produkttyp: Product type: Type de produit: Producttype: Producttype: Producttype: Tuotetyyppi: Tipo adl prodotto: Tipo de producto: Tipo de producto: Typ produktu: Termerkõtpus: Druh výrobku: Typ produktu: Tõpõk produktu: Vrstã izdelka: Vrstã proizvoda: Tuotetyyppi: Tõpõk adl prodotto: Tõpõk de producto: Gaminio tipas: Produkta veids:	Artikelnummer: Article number: Réfãrencia: Artikelnummer: Artikelnummer: Tuotenumero: Codice articolo: Referencia: Número de referãncia: Numer katalogowy: Objednãcí číslo: Objednãváce číslo: Κωδικός ειδõus: Številka izdelka: Katalõski broj: Artõkul nõtõmõr: Artõkulnummer: Dãlies numeris: Artõkula numurs:	CE-jelzẽs elhelyezõsãnẽk evẽ: Rok umistõnõ znãcky CE: Rok udelenia znãcky CE: Ετος οηµησõtõ CE: Leto namestitve CE-oznãke: Godina dobivanja CE oznãke: Anul de marcare CE: Година на поставяне на CE-маркировка: CE-mãrgistuse paigaldamõse aastã: Metal, kada pãžymeta CE-zenliku: CE-markejõma uzlikãšanas gads: Reinhard Pompe Vice President Products	Wolfgang Engelhardt Vice President Supply Chain

en UKCA Declaration of Conformity

The manufacturer: GARDENA Germany AB, PO Box 7454, S-103 92 Stockholm, Sweden hereby certifies, when leaving our factory, the unit(s) indicated below is/are in accordance with the UK Regulations, designated standards of safety and product specific designated standards. This certificate becomes void if the units are modified without our approval.

Description of the product:	Electric Lawnmower	
Product type:	PowerMax 1800/37 G2	
Article number:	14637	
UK regulations:	S.I. 2008/1597 S.I. 2016/1091 S.I. 2012/3032 S.I. 2001/1701	
Designated standards:	EN ISO 12100 EN 62841-1 EN IEC 62841-4-3	
Conformity assessment body:	Intertek Testing & Certification Ltd. Academy Place, 1 – 9 Brook Street Brentwood, Essex CM14 5NQ United Kingdom Approved Body Number: 0359	
Number of notified body:	0158	
Authorised representative:	Husqvarna UK Limited Preston Road Aycliffe County Durham UK DL5 6UP	
Deposited documentation:	GARDENA Technische Dokumentation M. Jäger 89079 Ulm	
Noise level: measured / guaranteed	94 dB(A) / 96 dB(A)	
Conformity assessment according to:	According to S.I. 2001/1701 Art. 11 Schedule 9	
Ulm, 30.09.2022 Authorised Representative:	 Reinhard Pompe Vice President Products	 Wolfgang Engelhardt Vice President Supply Chain

