

**HARTMANN**  
HOLZ

# Alu-WPC-Zaun-Grundelement

## Bedienungs- und Montageanleitung



Liebe Kundin, lieber Kunde!

Herzlichen Glückwunsch zum Kauf dieses Qualitätsproduktes. Dieses Produkt entspricht europäischen und nationalen Anforderungen. Um diese Anforderungen zu erhalten und die Konformität zu gewährleisten, bitten wir Sie, sich an diese Anleitung zu halten. Sie beinhaltet wichtige Informationen bzgl. der Bedienung und Montage dieses Produktes. Bitte bewahren Sie diese Anleitung zur späteren Verwendung auf.



Für Schäden, die durch unsachgemäße Bedienung entstehen sowie daraus resultierende Folgeschäden wird keine Haftung übernommen. Auch für Sach- oder Personenschäden durch nicht ordnungsgemäße Bedienung unter Nichtberücksichtigung der Sicherheitshinweise wird keine Haftung übernommen. Bitte nehmen Sie selbst aus Sicherheitsgründen keine Veränderungen an dem Produkt vor.



Lesen Sie vor der Inbetriebnahme zuerst alle Sicherheitshinweise und Anweisungen aufmerksam durch. Versäumnisse bei der Einhaltung der Sicherheitshinweise können schwere Verletzungen verursachen. Bewahren Sie alle Sicherheitshinweise und Anweisungen für die Zukunft auf und übergeben Sie sie auch an einen möglichen Nachbesitzer.

## Legende der verwendeten Piktogramme

	Warn- und Sicherheitshinweise beachten!
	Bedienungsanleitung lesen!
	Dieses Produkt ist für den Betrieb im Außenbereich geeignet.
	Lebens- und Unfallgefahr für Kleinkinder und Kinder!

## Bestimmungsgemäßer Gebrauch

Dieses Produkt ist für den Außenbereich geeignet. Das Produkt ist nur für den Einsatz in privaten Haushalten und nicht für den kommerziellen Gebrauch vorgesehen.

## Sicherheitshinweise

LESEN SIE DIE ANLEITUNG VOR DER VERWENDUNG DES PRODUKTES!  
BEWAHREN SIE ALLE SICHERHEITSHINWEISE UND ANWEISUNGEN FÜR DIE ZUKUNFT AUF!



### **WARNUNG! LEBENS- UND UNFALLGEFAHR FÜR KLEINKINDER UND KINDER!**

- Lassen Sie Kinder niemals unbeaufsichtigt mit dem Verpackungsmaterial. Es besteht Erstickungsgefahr! Kinder unterschätzen häufig die Gefahren. Halten Sie Kinder stets von dem Produkt fern.
- Halten Sie Kinder während der Montage des Produktes fern. Zu diesem Produkt gehören Schrauben und andere Kleinteile. Diese können zur Erstickung führen, wenn sie verschluckt oder eingeatmet werden.
- Kinder sollten beaufsichtigt werden, um sicherzustellen, dass sie nicht mit dem Produkt spielen.



### **ALLGEMEINE SICHERHEITSHINWEISE**

- Informieren Sie sich über die gesetzlichen Vorgaben der Errichtung eines Gartenzaunes.
- Nicht montierte Produktelemente können sich bei falscher bzw. nicht sachgerechter Lagerung verformen. Vermeiden Sie eine Punktbelastung, speziell bei Profilen und Leisten.
- Achten Sie bitte darauf, dass das Produkt vor Regen geschützt und nicht in der direkten Sonne (um ein zu starkes Aufheizen des Materials zu vermeiden) gelagert wird.
- Vermeiden Sie eine Montage bei Frost oder großer Hitze. Ideal ist eine Außen- und Untergrundtemperatur zwischen 5°C und 25°C.
- Die Montage des Produktes darf nur nach der Montageanleitung erfolgen.
- Beachten Sie, dass das Produkt scharfe Ecken und/oder Kanten besitzt, die zu Verletzungen führen können.

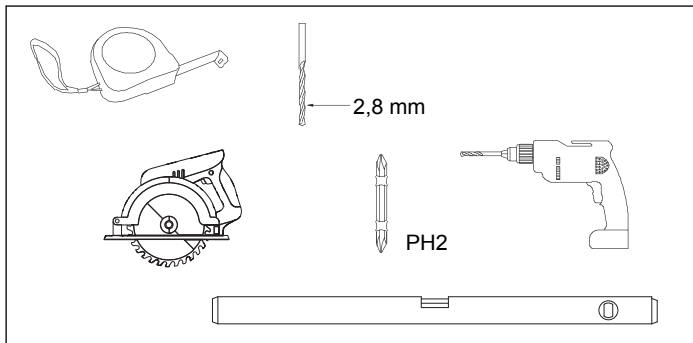

- Tragen Sie Schutzausrüstung wie zum Beispiel Schutzhandschuhe bei der Montage! Um Verletzungen zu vermeiden.
- Verwenden Sie immer Unterlegscheiben, wenn Sie Schrauben auf lackierten Oberflächen befestigen.
- Es können aufgrund des Materials Verformungen durch Sonne oder durch Regen entstehen, die nicht zu vermeiden sind.
- Es wird empfohlen, dass die Montage des Produktes von mehr als 2 Personen durchgeführt wird.

### Für die Montage benötigtes Werkzeug:

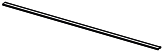

### Lieferumfang

Nehmen Sie alle Teile vorsichtig aus der Verpackung. Breiten Sie diese übersichtlich auf einem weichen Untergrund aus, sodass Sie den gesamten Lieferumfang gut erkennen können. Die folgenden Teile sind enthalten:

Teil	Beschreibung	Menge
1		1
2		1
3		2

# Montage im Boden Steckzaunsystem (2,4 m)

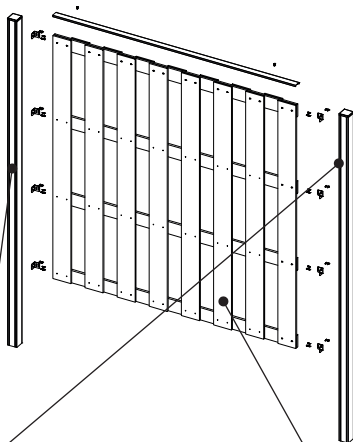

Artikelnummer 743118

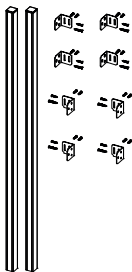

Artikelnummer  
241611, 743115

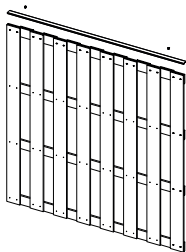

**Achtung:** Verletzungsgefahr durch scharfe Kanten.

**Hinweis:** Verwenden Sie immer Unterlegscheiben, wenn Sie Schrauben auf lackierten Oberflächen befestigen.

**Schritt 1**

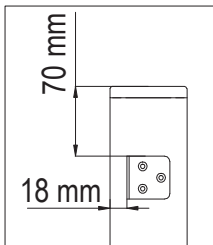

Achten Sie darauf, dass die Winkel gerade ausgerichtet sind.

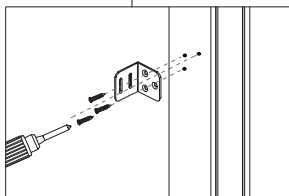
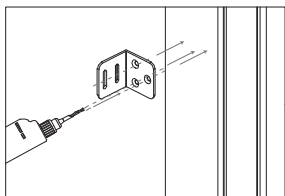

Es muss mit einem Bohrer ( $\varnothing 2,8$  mm) vorgebohrt werden, bevor die Verbindungselemente befestigt werden können.

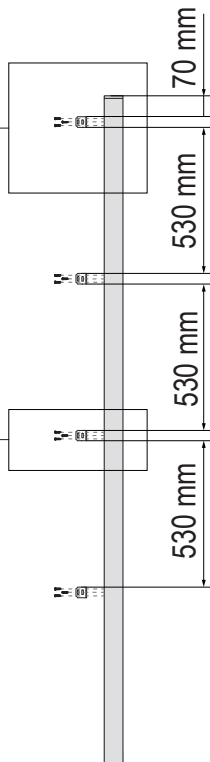

Schritt 2

Vergraben Sie den Pfosten 55 cm lang unter der Erde und befestigen Sie ihn dann mit Zement (Hinweis: Pfosten senkrecht zum Boden halten)

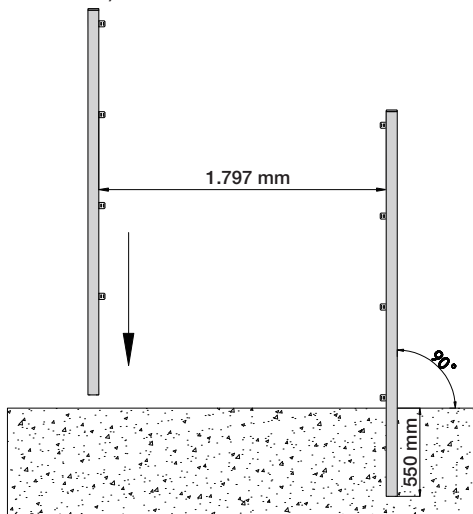

### Schritt 3

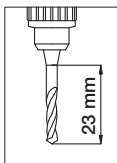

Die Länge des Bohrers sollte 23 mm betragen.

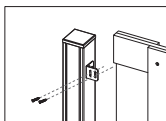

Der Zaun sollte 2 cm über dem Boden positioniert sein.

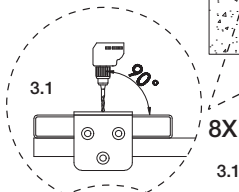
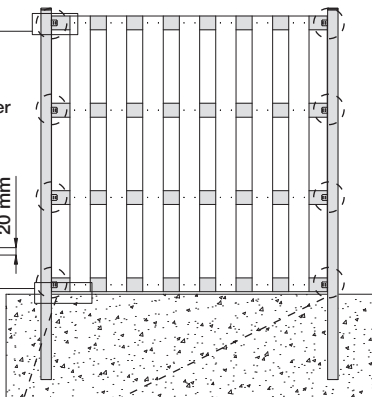
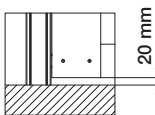

3.1 Muss vor dem Anschrauben vorgebohrt werden. Der Bohraufsatz sollte einen Durchmesser von 2 mm haben.

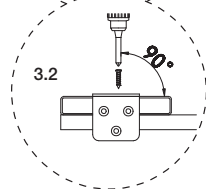

3.2 Achten Sie darauf, dass der Bohrer beim Vorbohren 90° senkrecht zum Alupfosten steht und ziehen Sie die Schrauben fest.



**Schritt 4**

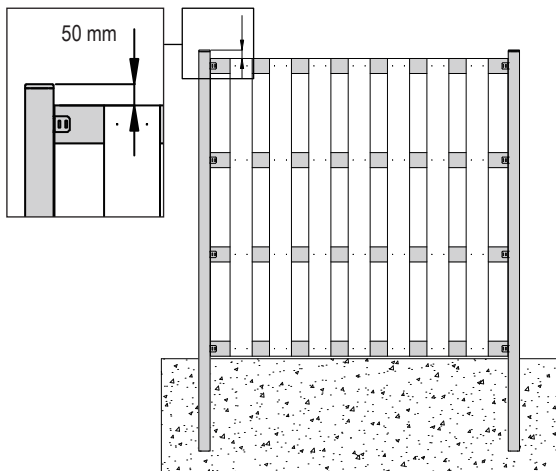

**Schritt 5**

Sie müssen vorbohren,  
bevor Sie die Aludecke  
befestigen.

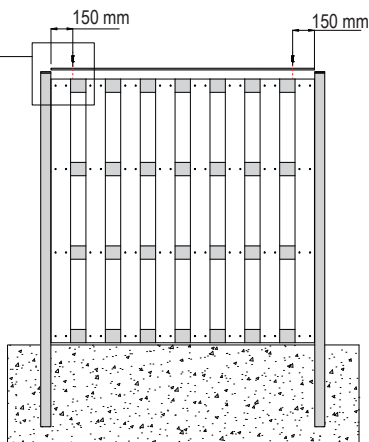
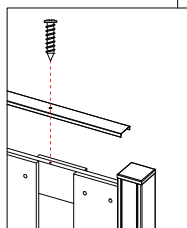

**Montage auf Beton/Zement  
Steckzaunsystem (1,85 m)**

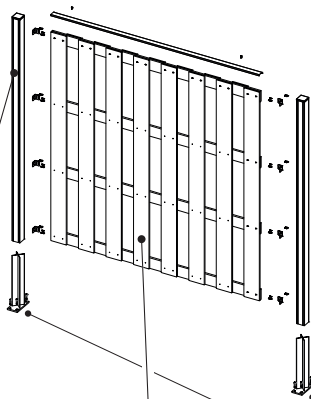

**Artikelnummer  
743118**

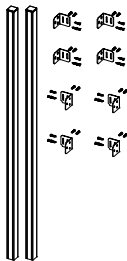

**Artikelnummer 241611,  
743115**

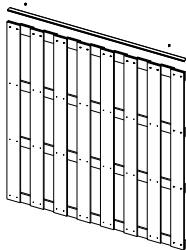

**Artikelnummer  
743399**



**Achtung:** Verletzungsgefahr durch scharfe Kanten.

**Hinweis:** Verwenden Sie immer Unterlegscheiben, wenn Sie Schrauben auf lackierten Oberflächen befestigen.

**Schritt 1**

Schneiden Sie den Pfosten von 2,4 m auf 1,85 m (Pfostenkappe ist nicht in den 1,85 m enthalten).

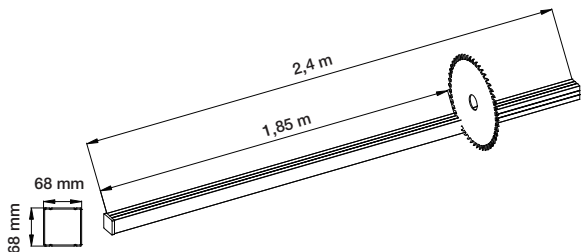

**Schritt 2**

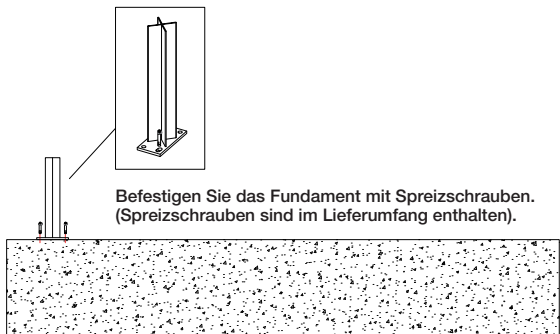

### Schritt 3

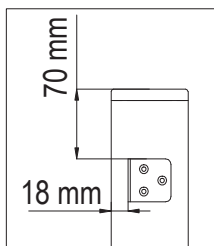

Achten Sie darauf, dass die Winkel gerade ausgerichtet sind.

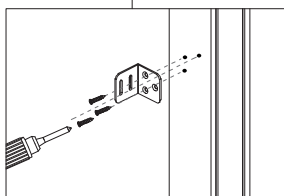
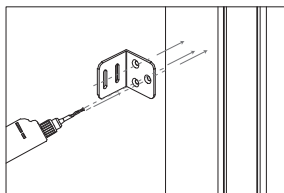

Es muss mit einem Bohrer (2,8 mm Durchmesser) vorgebohrt werden, bevor die Verbindungselemente befestigt werden können.

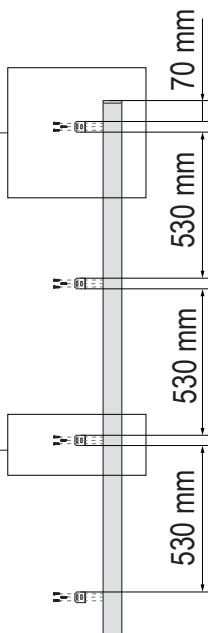

Schritt 4

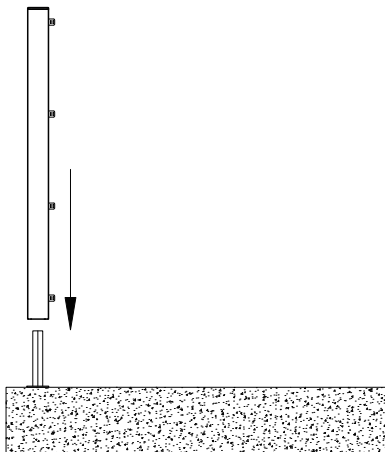

Schritt 5

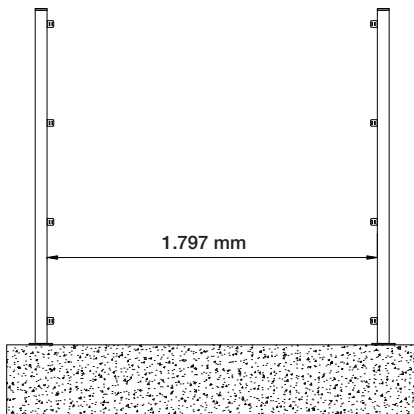

## Schritt 6

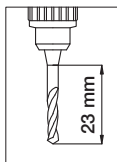

Die Länge des Bohrers sollte 23 mm betragen.

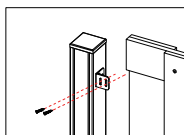

Der Zaun sollte 2 cm über dem Boden positioniert sein.

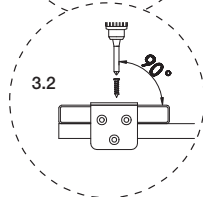
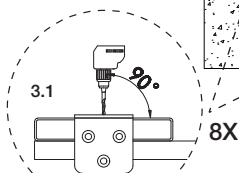
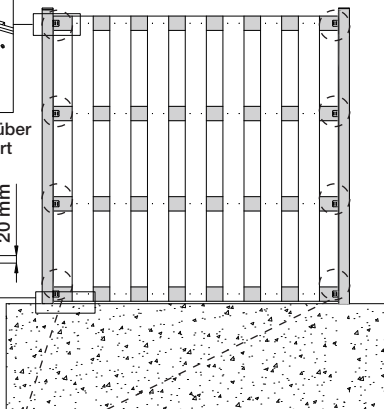
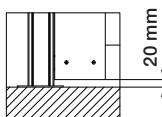

- 3.1 Muss vor dem Anschrauben vorgebohrt werden. Der Bohraufsatz sollte einen Durchmesser von 2 mm haben.
- 3.2 Achten Sie darauf, dass der Bohrer beim Vorbohren 90° senkrecht zum Alupfosten steht und ziehen Sie die Schrauben fest.

Schritt 7

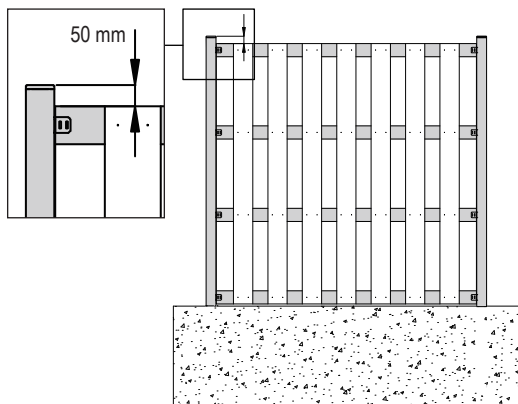

Schritt 8

Sie müssen vorbohren,  
bevor Sie die  
Aludeckel befestigen.

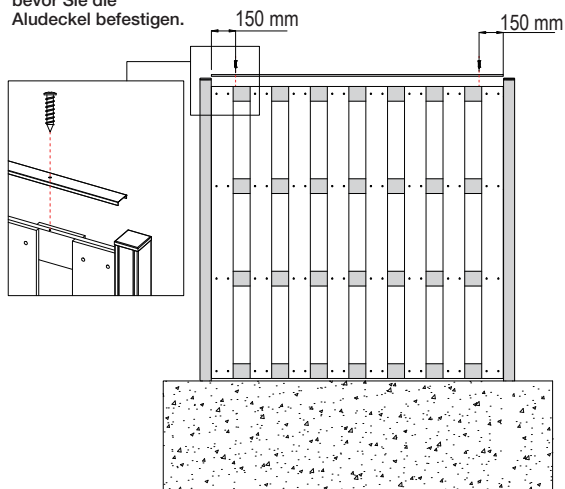

## Reinigung

Schützen Sie das Produkt durch regelmäßige Reinigung und Pflege. Nur so beugen Sie unerwünschten Korrosionserscheinungen vor, die durch Umwelteinflüsse und nutzungsbedingte Verunreinigungen verursacht werden. Die Oberfläche des Produktes oder die der angrenzenden Bauteile kann durch aggressive, ätzende oder schmirgelnde Stoffe wie zum Beispiel Säuren oder durch Stahlbürsten beschädigt werden.

Verwenden Sie zur Pflege des Produktes nur handelsübliche Pflegemittel und weiche Lappen oder Tücher. Beachten Sie bei Pflegemitteln auch stets die Herstellerhinweise.

Falls notwendig schmieren Sie die vorhandenen Scharniere mit einem dafür geeigneten Schmiermittel.

## Technische Daten

Modellnummer	YAW059-A
Artikelnummer	241611, 743115
Maße (BxHxT)	179x179x3,9 cm
Material	WPC/Aluminium
Farbe	anthrazit
Gewicht	ca. 37 kg

## Entsorgung



Die Verpackungen bestehen aus umweltfreundlichen Materialien, die Sie über die örtlichen Recyclingstellen entsprechend den geltenden Vorschriften entsorgen können.

Sollte das Produkt einmal nicht mehr verwendet werden können, entsorgen Sie es entsprechend den in Ihrem Bundesland oder Land geltenden Bestimmungen.

Art.-Nr. 241611, 743115

Hergestellt für:  
HELLWEG - Ihr Baufreund  
Einkaufsgesellschaft m.b.H.  
Neubauzeile 102  
A-4030 Linz