

Schutzfolie abziehen
(innen und außen) !
Remove protective
film (inside and out-
side) !

9

- FR Retirez le film de protection (intérieur et extérieur) !
- NL Verwijder de beschermfolie (binnen en buiten)!
- IT Rimuovere la pellicola protettiva (interno ed esterno)!
- ES ¡Retire la película protectora (interior y exterior)!
- PT Remova a película protetora (interna e externa)!
- CZ Odstráňte ochrannou fólii (uvnitř i zvenku)!
- RU Усуні фолію ачарнаную (вewnатрз і на зewнатрз)!
- HU Távolítsa el a védőfóliát (belső és kívülről)!
- SI Odstranite zaščitno folijo (znotraj in zunaj)!
- HR Skinite zaštitnu foliju (iznutra i izvana)!
- SK Odstráňte ochrannú fóliu (zvnútra aj zvonka)!
- BH Skinite zaštitnu foliju (iznutra i izvana)!
- BG Отстранете защитното фолио (отвътре и отвън)!
- RO Îndepărtați folia de protecție (interior și exterior)!
- SE Ta bort skyddsfilmerna (invändigt och utvändigt)!
- DK Fjern beskyttelsesfilmen (indvendig og udvendig)!
- IS Fjarlægðu hlífðarfilmuna (að innan sem utan)!
- FI Kiristä saranaruuvit kerran vuodessa.
- EST Eemaldage kaitsekile (seest ja väljast)!
- TR Poista suojaikalvo (sisältä ja ulkopuolelta)!
- GR Αφαιρέστε την προστατευτική μεμβράνη (μέσα και έξω)!

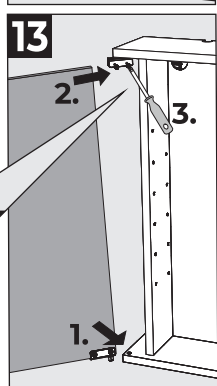
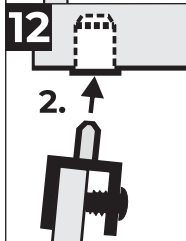
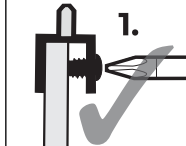
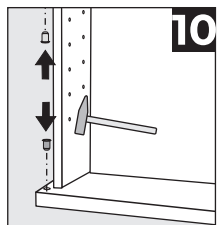
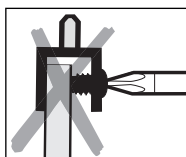

- DE Scharnierschrauben nach ca. 2 Wochen und dann 1 x jährlich auf festen Sitz prüfen und nachziehen!
- GB Please retight the hinge screws after 14 days and then once a year!
- FR Veuillez resserrer les vis de charnière après 14 jours, puis une fois par an !
- NL Draai de scharnierschroeven a.u.b. na 14 dagen en daarna eenmaal per jaar weer vast!
- IT Si prega di riavvitare le viti della cerniera dopo 14 giorni e poi una volta all'anno!
- ES ¡Vuelva a apretar los tornillos de la bisagra después de 14 días y luego una vez al año!
- PT Por favor, reaperte os parafusos da dobradiça após 14 dias e depois uma vez por ano!
- CZ Po 14 dnech a poté jednou ročně dotáhněte šrouby závěsů!
- PL Proszę ponownie dokręcić śruby zawiasów po 14 dniach, a następnie raz w roku!
- HU Kérjük, 14 nap után, majd évente egyszer húzza meg a zsanérschavarokat!
- SI Po 14 dnech ponovno privijte vijake tečajev in nato enkrat letno!
- HR Ponovo zategnite vijke šarki nakon 14 dana, a zatim jednom godišnjel!
- SK Po 14 dňoch a potom raz za rok dotiahnite skrutky závesu!
- BH Molimo zategnite zavrtne šarki nakon 14 dana, a zatim jednom godišnjel!
- BG Моля, затегнете отново винтовете на пантите след 14 дни и след това веднъж годишно!
- RO Vă rugăm să strângeți din nou șuruburile balamalei după 14 zile și apoi o dată pe an!
- SE Dra åt gångjärnsskruvarna igen efter 14 dagar och sedan en gång om året!
- DK Efterspænd hængselskruerne efter 14 dage og derefter en gang om året!
- IS Vinsamlega skrúfið lömskrúfurnar aftur eftir 14 daga og síðan einu sinni á ári!
- FI Kiristä saranaruuvit uudelleen 14 päivän kuluttua ja sen jälkeen kerran vuodessa!
- EST Pingutage hinge kruvid uuesti 14 päeva pärast ja seejärel kord aastas!
- TR Lütfen menteşe vidalarını 14 gün sonra ve ardından yılda bir kez tekrar sıkın!
- GR Εναρθίψατε τις μεντεσέδες μετά από 14 ημέρες και μετά μία φορά το χρόνο!

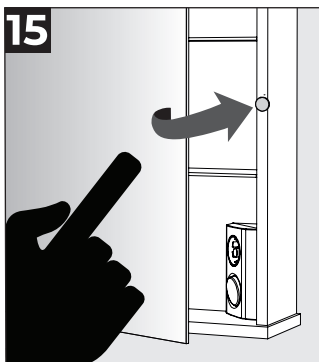
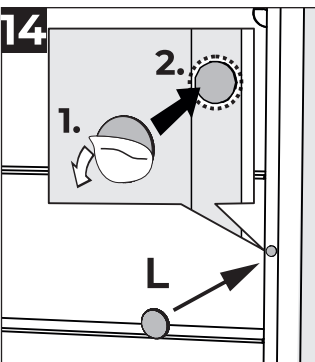
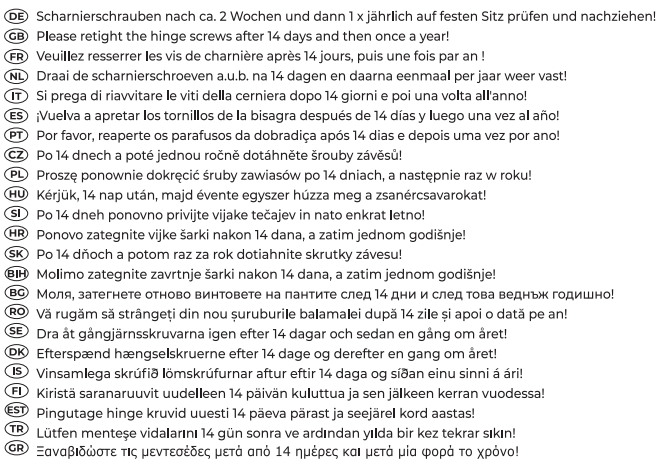
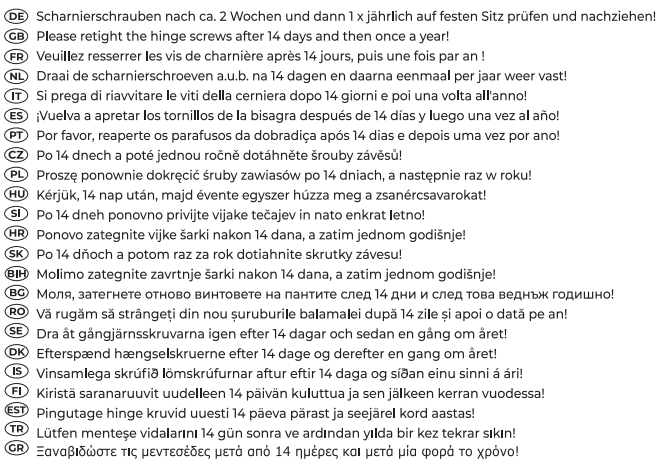

ERSATZTEILE / SPARE PARTS

- | | |
|-------------------------|----------------------|
| FR Pièces d'échange | SK Náhradné diely |
| NL Onderdelen | BH Rezervni dijelovi |
| IT Pezzi ricambio | BG Резервни части |
| ES Piezas de recambio | RO Piese de schimb |
| PT Peças sobresselentes | SE Reservdelar |
| CZ Náhradní díly | DK Reservdele |
| PL Części zamienne | IS Auka hlutir |
| HU Tartalék részek | FI Varaosat |
| SI Rezervni deli | EST Varuosad |
| HR Pričuvni dijelovi | TR Yedek parçalar |
| | GR ανταλλακτικά |

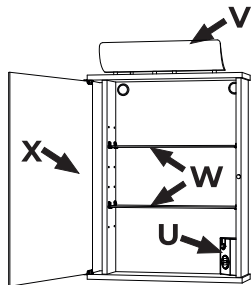

SERVICE

- DE Bei Reklamationen diesen Abschnitt (Kopie) **zusammen mit dem Kaufbeleg** an Jokey schicken.
- GB In the event of a complaint, send this section (copy) **together with the purchase receipt** to Jokey.
- FR En cas de réclamation, envoyez cette section (copie) **avec le reçu d'achat** à Jokey.
- NL Stuur bij een klacht deze rubriek (kopie) **samen met de aankoopbon** naar Jokey.
- IT In caso di reclamo, inviare questa sezione (copia) **insieme alla ricevuta di acquisto** a Jokey.
- ES En caso de queja, envíe esta sección (copia) **junto con el recibo de compra** a Jokey.
- PT Em caso de reclamação, envie esta seção (cópia) **junto com o comprovante de compra** para Jokey.
- CZ V případě reklamace zašlete tento oddíl (kopii) **spolu s účtenkou o koupi** společnosti Jokey.
- PL W przypadku reklamacji wyślij ten dział (kopia) **wraz z dowodem zakupu** do Jokey.
- HU Rekláció esetén ezt a részt (másolat) **a vásárlási bizonylattal együtt küldje** el a Jokey-nak.
- SI V primeru reklamacije pošljite ta razdelek (kopijo) **skupaj s potrdilom o nakupu** na Jokey.
- HR U slučaju reklamacije, pošaljite ovaj odjeljak (kopiju) **zajedno s potvrdom o kupnji** Jokeyju.
- SK V prípade reklamácie zašlite túto časť (kópiu) **spolu s dokladom o kúpe** spoločnosti Jokey.
- BH U slučaju reklamacije, pošaljite ovaj odjeljak (kopiju) **zajedno s računom o kupovini** Jokeyju.
- BG В случай на рекламация, изпратете този раздел (копие) **заедно с разписката за покупка** на Jokey.
- RO În cazul unei reclamații, trimiteți această secțiune (copie) **împreună cu chitanța de cumpărare** către Jokey.
- SE Vid reklamation skicka detta avsnitt (kopia) **tillsammans med köpkvittot** till Jokey.
- DK Ved reklamation sendes dette afsnit (kopii) **sammen med købskvittering** til Jokey.
- IS Komi til kvörtunarf skala senda þennan hluta (afrit) **ásamt kaupkvittun** til Jokey.
- FI Jos sinulla on reklamaatio, lähetä tämä osa (kopio) **ostokuitin kanssa** Jokeylle.
- EST Kaebuste korral saada see jaotis (koopia) **koos ostutõendiga** Jokeyle.
- TR Şikayet durumunda bu bölümlü (kopyasını) **satın alma makbuzu ile birlikte** Jokey'e gönderin.
- GR Σε περίπτωση καταγγελίας, στείλετε αυτό το τμήμα (αντίγραφο) **μαζί με την απόδειξη αγοράς** στο Jokey.

QS → Jokey Service

430713744 11 19110 / 04 / 2024

Jokey Sohland GmbH Service Industriest. 4 D - 02689 Sohland / Spree
Tel.: +49(0)35936 / 36-0 Tel. Service: +49(0)35936 / 36-2265 email: js.service@jokey.com
Fax: +49(0)35936 / 36-2222 Fax Service: +49(0)35936 / 36-2281 http://www.jokey-online.com

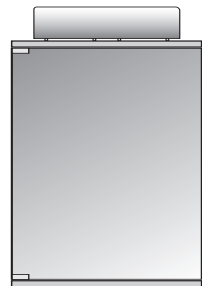

11 19110



A + B + C	je 2 x		
D + E	je 2 x		
F	8 x		
G	2 x		
H + I	je 4 x		
J	1 x		

Ø 8 mm
Philips 1+2
1 x max. 20 W E 27

Türen separat verpackt / doors packed separately:

FR	Portes emballées séparément	HU	Az ajtók külön csomagolva	SE	Dörrar packade separat
NL	Deuren apart verpakt	SI	Vrata pakirana ločeno	DK	Døre pakket separat
IT	Ante imballate separatamente	HR	Vrata pakirana zasebno	IS	Hurðir pakkaðar sér
ES	Puertas embaladas por separado	SK	Dvere balené samostatne	FI	Ovet pakattu erikseen
PT	Portas embaladas separadamente	HR	Vrata pakirana posebno	EST	Uksed eraldi pakitud
CZ	Dveře baleny samostatně	BG	Вратите са опаковани отделно	TR	Ayrı paketlenmiş kapılar
PL	Drzwi pakowane osobno	RO	Ușile ambalate separat	GR	Οι πόρτες συσκευάζονται χωριστά

J	2 x	
K	2 x	
L	1 x	

SCHUTZBEREICH / SAFETY AREA

FR	Zone de protection	CZ	Ochranné pásmo	SK	Ochranné pásmo	DK	Sikkerhedsafstand
NL	Veiligheidsruimte	PL	Strefa ochronna	HR	Zaštitno područje	IS	Vernðarsvæði
IT	Zone de protezione	HU	Védett terület	BG	Защитна зона	FI	Turva-alue
ES	Zona de protección	SI	Zaščitno območje	RO	Domeniu de protecție	EST	Kaitseala
PT	Zona de protecção	HR	Zaštitno područje	SE	Skyddsområde	TR	Korunma bölgesi
						GR	Περιοχή προστασίας

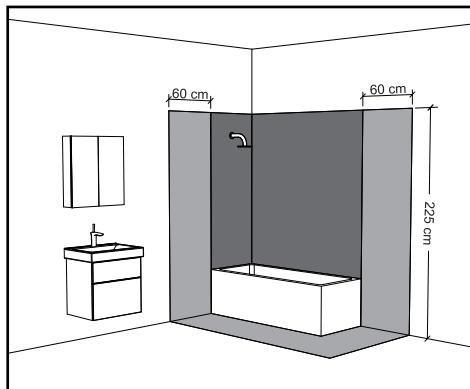

- Zone 1
- Zone 2
- Zone 3

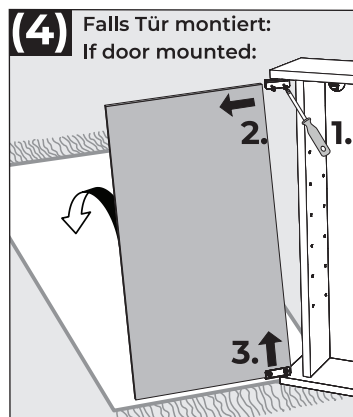
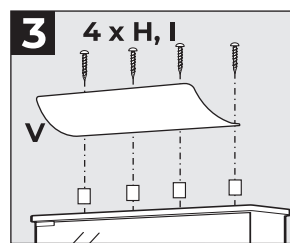
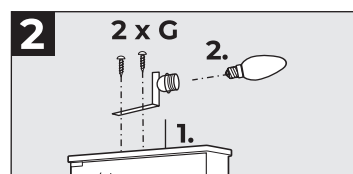
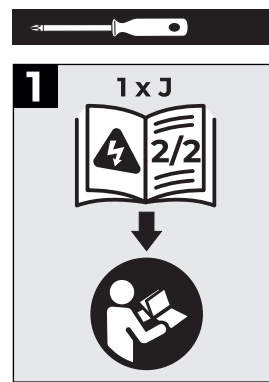
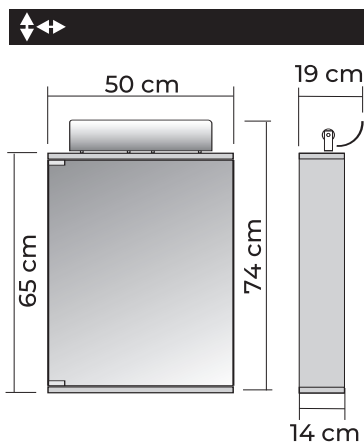

- FR Si la porte est montée :
- NL Indien deur gemonteerd :
- IT Se montato su porta :
- ES Si está montado en la puerta :
- PT Se montado na porta :
- CZ Pokud jsou dveře namontovány :
- PL W przypadku zamontowania drzwi :
- HU Ha ajtóra van felszerelve :
- SI Če so vrata nameščena :
- HR Ako su vrata montirana :
- SK Ak sú namontované dvere :
- HR Ako su vrata montirana :
- RO Ako vратата е монтирана :
- SE Om dörren är monteret :
- DK Hvis døren er monteret :
- EF Hurð er sett upp :
- FI Jos ovi asennettu :
- EST Kui uks on paigaldatud :
- TR Kapı monte edilmişse :
- GR Εάν έχει τοποθετημένη η πόρτα :

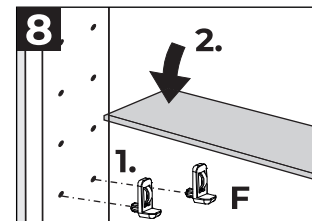
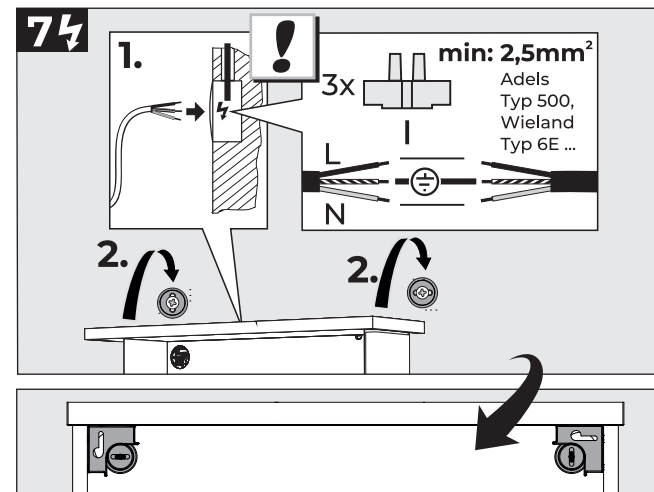
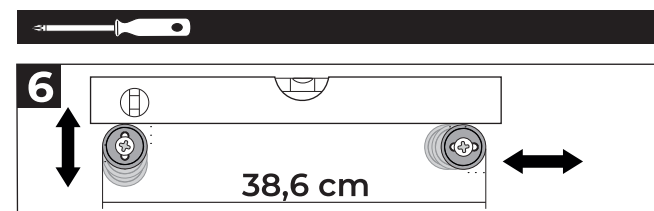
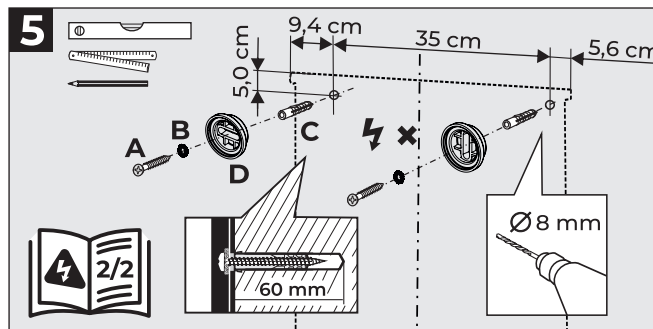

9 - 12 Türen separat verpackt / doors packed separately:

FR	Portes emballées séparément	HU	Az ajtók külön csomagolva	SE	Dörrar packade separat
NL	Deuren apart verpakt	SI	Vrata pakirana ločeno	DK	Døre pakket separat
IT	Ante imballate separatamente	HR	Vrata pakirana zasebno	IS	Hurðir pakkaðar sér
ES	Puertas embaladas por separado	SK	Dvere balené samostatne	FI	Ovet pakattu erikseen
PT	Portas embaladas separadamente	HR	Vrata pakirana posebno	EST	Uksed eraldi pakitud
CZ	Dveře baleny samostatně	BG	Вратите са опаковани отделно	TR	Ayrı paketlenmiş kapılar
PL	Drzwi pakowane osobno	RO	Ușile ambalate separat	GR	Οι πόρτες συσκευάζονται χωριστά

