

- DE **Originalbetriebsanleitung**
- EN Translation of the original instructions
- FR Traduction du mode d'emploi d'origine
- IT Traduzione del Manuale d'Uso originale
- NL Vertaling van de originele gebruiksaanwijzing
- CZ Překlad originálního návodu k provozu
- SK Preklad originálneho návodu na prevádzku
- HU Az eredeti használati utasítás fordítása



Sauger u. Häcksler GSH 6501 B

94397

**DEUTSCH****Bitte lesen Sie die Gebrauchsanweisung vor Inbetriebnahme sorgfältig durch.**

ENGLISH

Please read the instructions carefully before starting the machine.

FRANÇAIS

Veuillez lire avec soin le mode d'emploi avant la mise en service

ITALIANO

Leggere attentamente le istruzioni per l'uso prima di mettere in funzione l'elettrodomestico.

NEDERLANDS

Graag instructies zorgvuldig doorlezen vóórdat u de machine in gebruik neemt.

CESKY

Před spuštěním stroje si pečlivě přečtěte návod k používání.

SLOVENSKY

Pred prvým použitím prístroja si pozorne prečítajte návod na obsluhu.

MAGYAR

Kérjük alaposan olvassa el a tájékoztatót mielőtt a gépet használja.

SLOVENIJA

Pred uvedbo v pogon prosim natančno preberite priložena navodila za uporabo.

HRVATSKI

Prije puštanja u rad pažljivo pročitajte naputak za upotrebu.

БЪЛГАРСКИ

Преди пускане на уреда в действие моля прочетете внимателно инструкцията за използване.

ROMÂNIA

Va rugăm să citiți cu atenție modul de utilizare înaintea punerii utilajului în funcțiune.

SRPSKI

Pre puštanja u rad pažljivo pročitajte uputstvo za upotrebu.



INBETRIEBNAHME | STARTING-UP THE MACHINE | MISE EN SERVICE | MESSA IN FUNZIONE |
INBEDRIJFSTELLING | UVEDENÍ DO PROVOZU | UVEDENIE DO PREVÁDZKY | ÜZEMBE HELYEZÉS |
UVEDBA V POGON | PUŠTANJE U RAD | ПУСКАНЕ В ДЕЙСТВИЕ | PUNEREA ÎN FUNCȚIUNE |
PUŠTANJE U RAD _____ 5

Deutsch	TECHNISCHE DATEN BESTIMMUNGSGEMÄSSE VERWENDUNG SICHERHEITSHINWEISE WARTUNG GEWÄHRLEISTUNG EG-KONFORMITÄTSERKLÄRUNG _____	8
English	TECHNICAL DATA SPECIFIED CONDITIONS OF USE SAFETY INSTRUCTIONS MAINTENANCE GUARANTEE EC-DECLARATION OF CONFORMITY _____	14
Français	CARACTÉRISTIQUES TECHNIQUES UTILISATION CONFORME À LA DESTINATION CONSIGNES DE SÉCURITÉ ENTRETIEN GARANTIE DÉCLARATION DE CONFORMITÉ CE _____	20
Italiano	DATI TECNICI USO IN CONFORMITÀ ALLA DESTINAZIONE ISTRUZIONI DI SICUREZZA MANUTENZIONE GARANZIA DICHIARAZIONE DI CONFORMITÀ CE _____	28
Nederlands	TECHNISCHE GEGEVENS VOORGESCHREVEN GEBRUIK VAN HET SYSTEEM VEILIGHEIDSAADVIEZEN ONDERHOUD GARANTIE EG-KONFORMITEITVERKLARING _____	34
Cesky	TECHNICKÉ ÚDAJE POUŽITÍ V SOULADU S URČENÍM BEZPEČNOSTNÍ POKYNY ÚDRŽBA ZÁRUKA PROHLÁŠENÍ O SHODĚ EU _____	40
Slovensky	TECHNICKÉ ÚDAJE POUŽITIE PODĽA PREDPISOV BEZPEČNOSTNÉ POKYNY ÚDRZBA ZÁRUKA VYHLÁSENIE O ZHODE EÚ _____	47
Magyar	MŰSZAKI ADATOK RENDELTETÉS SZERINTI HASZNÁLAT BIZTONSÁGI UTASÍTÁSOK KARBANTARTÁS JÖTÁLLÁS AZONOSSÁGI NYILATKOZAT EU _____	54

Originalkonformitätserklärung | Original Declaration of Conformity | L'original de la déclaration de conformité |
L'originale della dichiarazione di conformità | Originele conformiteitverklaring | Originál prohlášení o shodě | Originál vyhlásenia o zhode |
Megfelelőségi nyilatkozat eredeti példánya | Original izjave o skladnosti | Original izjave o istovjetnosti |
Оригинал на декларацията за съответствие | Originalul Declarației de conformitate | Original izjave o istovjetnosti _____

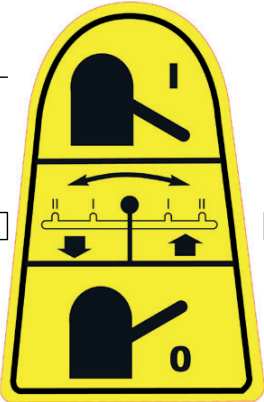

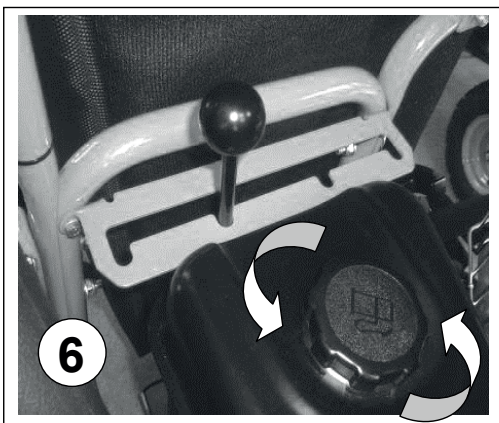
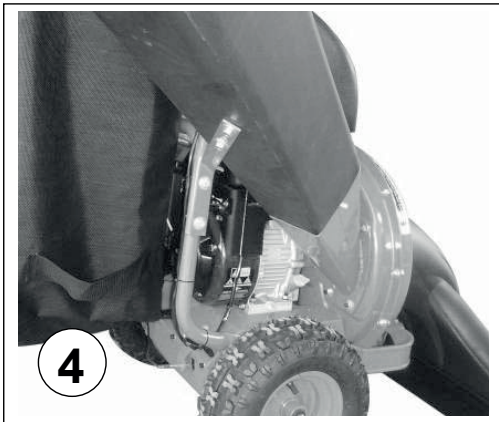
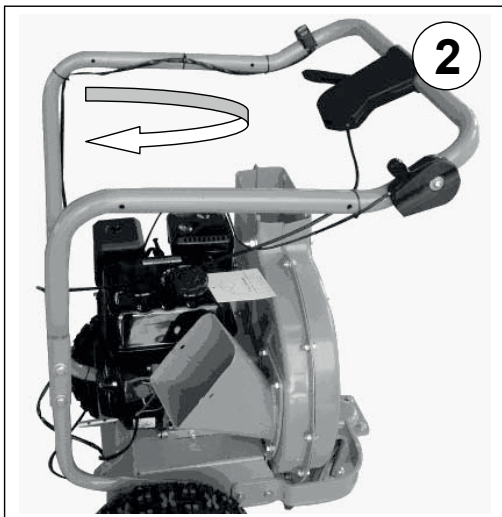

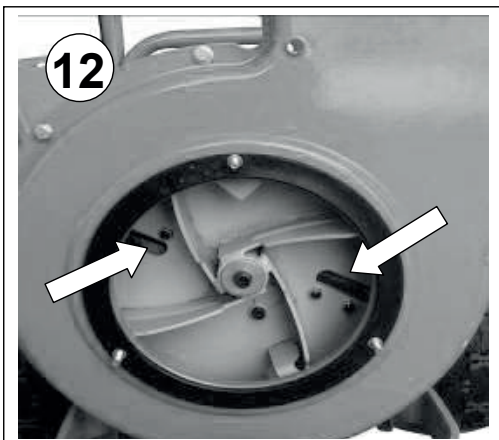
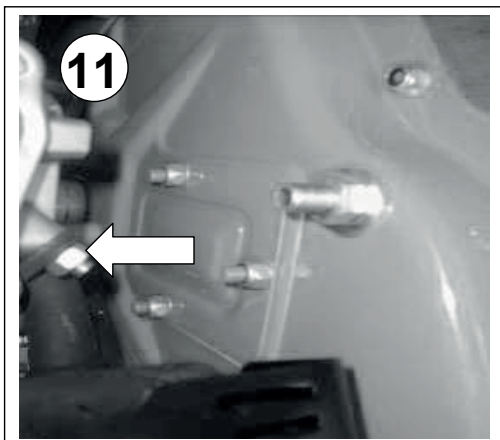
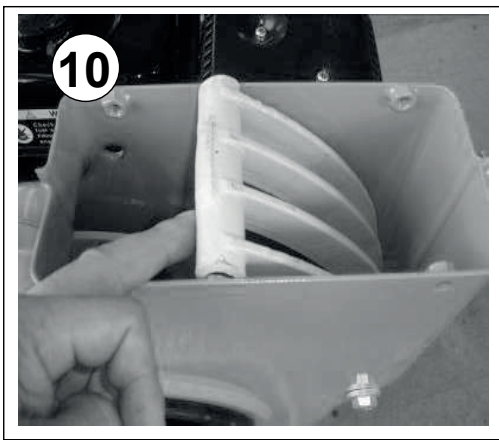
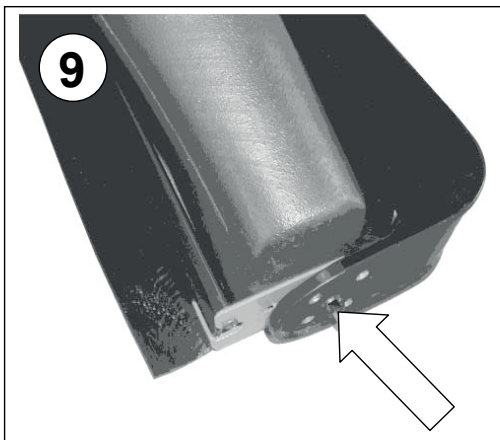
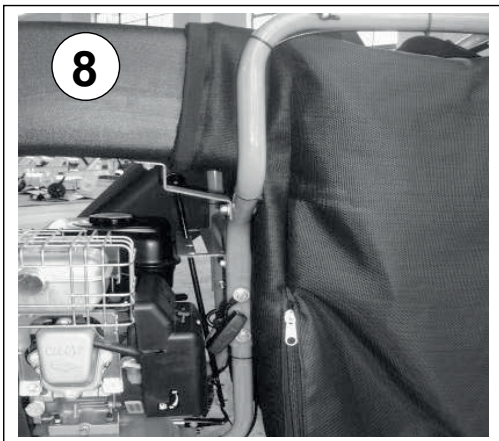
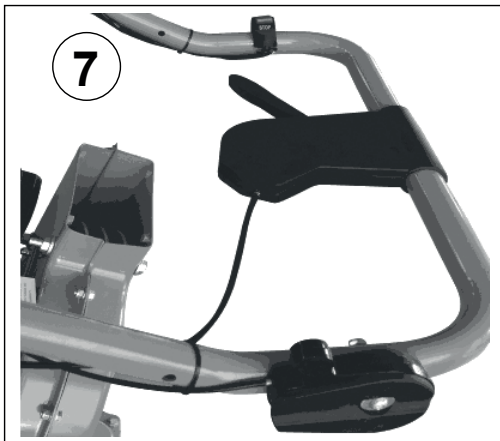

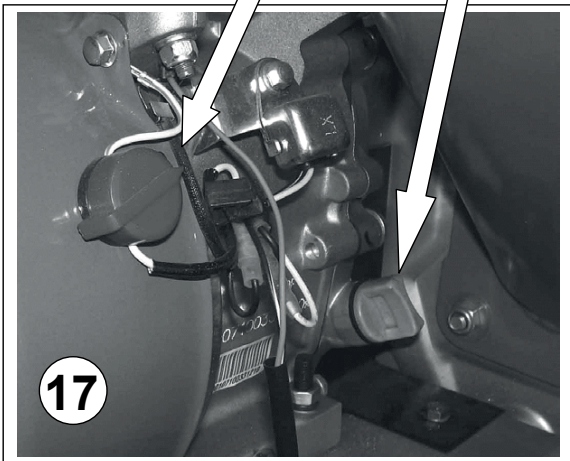
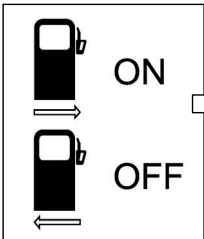
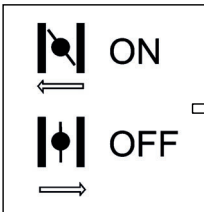
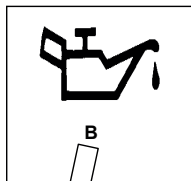
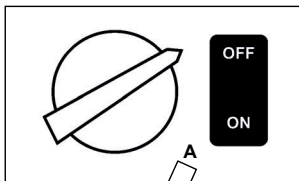
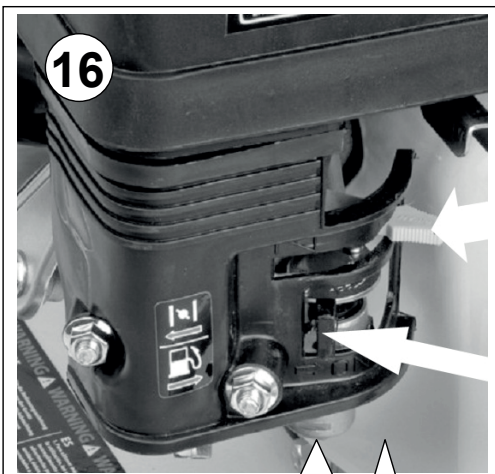
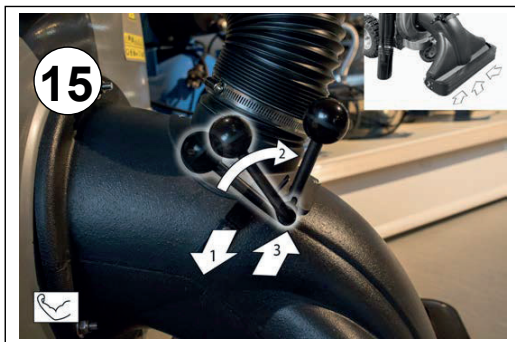
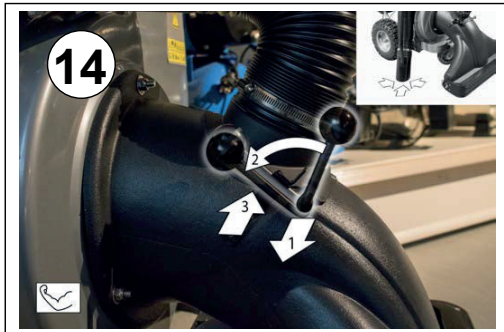
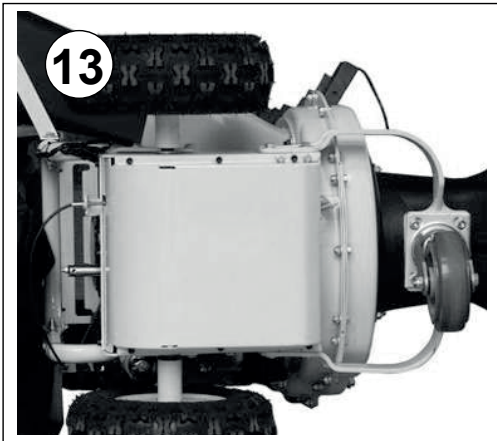



Lesen Sie bitte diese Bedienungsanleitung sorgfältig durch, bevor Sie das Gerät in Betrieb nehmen.

A.V. 2

Nachdrucke, auch auszugsweise, bedürfen der Genehmigung. Technische Änderungen vorbehalten.



Sie haben **technische Fragen? Eine Reklamation? Benötigen Ersatzteile oder eine Bedienungsanleitung?** Auf unserer Homepage www.guede.com im Bereich **Service** helfen wir Ihnen schnell und unbürokratisch weiter. Bitte helfen Sie uns Ihnen zu helfen. Um Ihr Gerät im Reklamationsfall identifizieren zu können benötigen wir die Seriennummer sowie Artikelnummer und Baujahr. Alle diese Daten finden Sie auf dem Typenschild. Um diese Daten stets zur Hand zu haben, tragen Sie diese bitte unten ein.

Seriennummer: _____ Artikelnummer: _____ Baujahr: _____
 Tel.: +49 (0) 79 04 / 700-360 Fax: +49 (0) 79 04 / 700-51999 E-Mail: support@ts.guede.com

Wichtige Kundeninformation

Bitte beachten Sie, dass eine Rücksendung innerhalb oder auch außerhalb der Gewährleistungszeit grundsätzlich in der Originalverpackung erfolgen sollte. Durch diese Maßnahme werden unnötige Transportschäden und deren oft strittige Regelung wirkungsvoll vermieden. Nur im Originalkarton ist Ihr Gerät optimal geschützt und somit eine reibungslose Bearbeitung gesichert.

Handschuhe benutzen	Sicherheitsschuhe tragen

Kennzeichnung:

Produktsicherheit, Verbote:

Produkt ist mit den einschlägigen Normen der Europäischen Gemeinschaft konform	Verbot, allgemein (in Verbindung mit anderem Piktogramm)

Verbote, Warnung:

Von Zündquellen fernhalten	Warnung/Achtung

Warnung, Gebote:

Warnung vor gefährlicher elektrischer Spannung	Gefahr durch fortschleudernde Teile bei laufendem Motor
Vorsicht vor giftigen Dämpfen	Vorsicht vor beweglichen Teilen
Vorsicht vor beweglichen Teilen	Halten Sie Dritte von der Arbeitseinrichtung fern

Gebote:

Gehör, Kopf und Augenschutz benutzen	Vor Gebrauch Bedienungsanleitung lesen

Umweltschutz:

Abfall nicht in die Umwelt sondern fachgerecht entsorgen.	Verpackungsmaterial aus Pappe kann an den dafür vorgesehenen Recycling-Stellen abgegeben werden.

Verpackung:

Vor Nässe schützen	Packingorientierung Oben

Gerät

Sauger und Häcksler GSH 6501 B

Saugturbine aus Stahl, verstellbare Saughöhe, gutes Handling wegen ergonomischem Griff und großen Luftreifen. Integrierter Häcksler, je 2 Vorwärts- und Rückwärtsgänge, robuster, hochwertiger Fangsack. Für Flächen von 1500-2000 qm.

Einsatzgebiete:

Ideal für den Einsatz um Haus und Hof, Parkplätzen und Stellflächen für kleine bis mittelgroße Gärten und Anlagen.

Gerätebeschreibung (Abb. 1)

1. Häckseltrichter
2. Kupplungshebel
3. Wählihebel Fahrtrichtung
4. Turbinengehäuse
5. Saugdüse
6. Rad
7. Fangsack

Gewährleistung

Die Gewährleistung erstreckt sich ausschließlich auf Mängel, die auf Material- oder Herstellungsfehler zurückzuführen sind. Bei Geltendmachung eines Mangels im Sinne der Gewährleistung ist der original Kaufbeleg mit Verkauftatum beizufügen.

Von der Gewährleistung ausgeschlossen sind unsachgemäße Anwendungen, wie z. B. Überlastung des Gerätes, Gewaltanwendung, Beschädigungen durch Fremdeinwirkung oder durch Fremdkörper. Nichtbeachtung der Gebrauchs- und Aufbauanleitung und normaler Verschleiß sind ebenfalls von der Gewährleistung ausgeschlossen.

Allgemeine Sicherheitshinweise

Lesen sie die Gebrauchsanweisung sorgfältig. Machen Sie sich mit den Einstellungen und dem richtigen Gebrauch der Maschine vertraut. Lernen Sie vor allem, wie der Motor im Notfall schnell und sicher abgestellt wird!

-  **Achten Sie auf die Umgebungsbedingungen, unter denen Sie arbeiten.** Durch das Motorgerät werden giftige Abgase erzeugt, sobald der Motor läuft. Diese Gase können geruchlos und unsichtbar sein. Deshalb dürfen Sie niemals in geschlossenen oder schlecht belüfteten Räumen mit dem Gerät arbeiten. Sorgen Sie bei den Arbeiten für ausreichende Beleuchtung.
- Lassen Sie keine Fremden an die Maschine.** Besucher und Zuschauer, vor allem Kinder sowie kranke und gebrechliche Personen, sollten vom Arbeitsplatz fern gehalten werden. Verhindern Sie, dass andere Personen mit den Werkzeugen in Berührung kommen.
- Das Gerät niemals bei Nässe, Eis und Schnee verwenden!**
- Sorgen Sie für die sichere Aufbewahrung von Werkzeugen.** Werkzeuge, die nicht gebraucht werden, müssen an einem trockenen, möglichst hoch gelegenen Platz aufbewahrt oder unzugänglich für Kinder eingeschlossen werden.
- Achten Sie auf angemessene Kleidung.** Die Kleidung muss zweckmäßig sein und darf Sie beim Arbeiten nicht behindern.
- Verwenden Sie persönliche Schutzausrüstungen.** Tragen Sie Sicherheitsschuhe mit Stahlkappen/-Stahlsohlen und griffiger Sohle.
- Tragen Sie Gehörschutz.** Tragen Sie persönlichen Schallschutz z.B. Gehörschutzstöpsel.
- Bleiben Sie immer aufmerksam. Achten Sie auf das, was Sie tun.** Setzen Sie Ihren gesunden Menschenverstand ein. Verwenden Sie keine Motorwerkzeuge, wenn Sie müde sind. Unter dem Einfluss von Alkohol, Drogen oder Medikamenten, die das Reaktionsvermögen beeinträchtigen darf mit dem Gerät nicht gearbeitet werden.
- Auffüllen von Kraftstoff.** Vor dem Befüllen ist immer der Motor abzustellen. Öffnen Sie den Tankverschluss immer vorsichtig, damit bestehender Überdruck sich langsam abbauen kann und kein Kraftstoff herausspritzt. Durch die Arbeit mit dem Gehwegsauger entstehen hohe Temperaturen am Gehäuse. Lassen Sie deshalb die Maschine vor dem Befüllen abkühlen. Sonst könnte sich der Kraftstoff entzünden und zu schweren Verbrennungen führen. Beim Befüllen mit Kraftstoff ist darauf zu achten, dass nicht zu viel aufgefüllt wird. Sollte Flüssigkeit daneben gehen, ist diese sofort zu entfernen und das Gerät zu säubern. Achten Sie nach dem Auffüllen auf den sicheren Sitz der Verschlussverschraubung um das Lösen durch die entstehenden Vibrationen bei der Arbeit zu verhindern.
- Benutzungsdauer und Pausen.** Eine längere Benutzung des Motorgerätes kann zu vibrationsbedingten

Durchblutungsstörungen der Hände führen. Sie können die Benutzungsdauer jedoch durch geeignete Handschuhe oder regelmäßige Pausen verlängern. Achten Sie darauf, dass die persönliche Veranlagung zu schlechter Durchblutung, niedrige Außentemperaturen oder große Greifkräfte beim Arbeiten die Benutzungsdauer verringern.

- Achten Sie auf beschädigte Teile.** Untersuchen Sie das Werkzeug, bevor Sie es benutzen. Sind einzelne Teile beschädigt? Fragen Sie sich bei leichten Beschädigungen ernsthaft, ob das Werkzeug trotzdem einwandfrei und sicher funktionieren wird. Achten Sie auf die korrekte Ausrichtung und Einstellung von beweglichen Teilen. Greifen die Teile richtig ineinander? Sind Teile beschädigt? Ist alles korrekt installiert? Stimmen alle sonstigen Voraussetzungen für die einwandfreie Funktion? Beschädigte Schutzvorrichtungen etc. müssen von autorisierten Personen ordnungsgemäß repariert oder ausgewechselt werden, sofern nicht in der Bedienungsanleitung ausdrücklich anders erläutert. Defekte Schalter müssen von einer autorisierten Stelle ausgewechselt werden. Bei anfallenden Reparaturen wenden Sie sich bitte an Ihr örtliches Service Center.
- Schalten Sie den Motor immer ab, bevor Sie Einstellungen oder Wartungsarbeiten vornehmen.
- Verwenden Sie nur zugelassene Teile.** Verwenden Sie bei Wartung und Reparatur nur identische Ersatzteile. Wenden Sie sich für Ersatzteile an ein zugelassenes Service Center.



Warnung! Die Verwendung von anderen Saugdüsen sowie Zubehör und Anbauteilen, die nicht ausdrücklich empfohlen werden, kann die Gefährdung von Personen und Objekten nach sich ziehen.

Das Werkzeug darf nur für den vorgesehenen Verwendungszweck benutzt werden. Jede Zweckentfremdung wird als unsachgemäße Verwendung betrachtet. Für Sach- und Personenschäden, die aus einer solchen, unsachgemäßen Verwendung resultieren, ist allein der Benutzer verantwortlich, auf keinen Fall der Hersteller. Der Hersteller kann nicht haftbar gemacht werden, wenn seine Maschinen verändert oder unsachgemäß verwendet werden und wenn daraus Schäden entstehen.

ACHTUNG!

Auch bei sachgemäßer Verwendung des Werkzeugs bleibt immer ein gewisses Restrisiko, das nicht ausgeschlossen werden kann. Aus der Art und Konstruktion des Werkzeugs können die folgenden potentiellen Gefährdungen abgeleitet werden:

- Kontakt mit dem ungeschützten Rotorgebläse (Schnittverletzungen).
- Hineingreifen in den laufenden Rotor (Schnittverletzungen).
- Hörschäden, wenn kein angemessener Schutz getragen wird.
- Gesundheitsschädliche Staub- bzw. Gasentwicklung bei Einsatz der Maschine in geschlossenen Räumen (Übelkeit).

Der Aufenthalt im Gefahrenbereich der Saug und Häckselmaschine ist verboten.

Erlauben Sie niemals Kindern oder anderen Personen, die die Gebrauchsanweisung nicht kennen, die Maschine zu benutzen.

Örtliche Bestimmungen können das Mindestalter des Benutzers festlegen.

Saugen Sie niemals während andere Personen, insbesondere Kinder oder Tiere, in der Nähe sind. Denken Sie daran, dass der Maschinenführer oder der Benutzer für Unfälle mit anderen Personen oder deren Eigentum verantwortlich ist.

Vorbereitende Maßnahmen

Während des Saugens sind immer festes Schuhwerk und lange Hosen zu tragen. Saugen Sie nicht barfuß oder in leichten Sandalen.

Überprüfen Sie das Gelände, auf dem die Maschine eingesetzt wird, und entfernen Sie alle Gegenstände, die nicht eingesaugt werden können.



Warnung: Benzin ist hochgradig entflammbar: bewahren Sie Benzin nur in den dafür vorgesehenen Behältern auf. Tanken Sie nur im Freien und rauchen Sie nicht während des Einfüllvorganges Benzin ist vor dem Starten des Motors einzufüllen. Während der Motor läuft oder bei betriebswarmem Motor darf der Tankverschluss nicht geöffnet oder Benzin nachgefüllt werden. Falls Benzin übergelaufen ist, darf kein Versuch unternommen werden, den Motor zu starten. Statt dessen ist die Maschine von der benzinverschmutzten Fläche zu entfernen. Jeglicher Betriebsversuch und offenes Feuer bzw. die Möglichkeit der Funkenbildung ist verboten bis sich die Benzindämpfe verflüchtigt haben. Aus Sicherheitsgründen sind Benzintank und andere Tankverschlüsse bei Beschädigung auszutauschen. Ersetzen Sie defekte Schalldämpfer. Vor dem Gebrauch ist immer durch Sichtkontrolle zu prüfen, ob die Saugdüse, Befestigungselemente und die gesamte Einheit abgenutzt oder beschädigt sind.

Sicherheitshinweise für Erstinbetriebnahme

Lassen Sie den Verbrennungsmotor nicht in geschlossenen Räumen laufen, in denen sich gefährliches Kohlenmonoxid sammeln kann.
Saugen Sie nur bei Tageslicht oder bei guter künstlicher Beleuchtung.
Achten Sie immer auf einen guten Stand, besonders an abfälligen Gelände.
Führen Sie die Maschine nur im Schrittempo.
Seien Sie besonders vorsichtig, wenn Sie die Fahrtrichtung an Steigungen ändern. Saugen Sie nicht an übermäßig steilen Lagen. (max. 30°)
Halten Sie den Motor an wenn die Maschine angekippt werden muss.
Benutzen Sie die Saug und Häckselmaschine niemals mit beschädigten Schutzeinrichtungen oder Schutzgittern oder ohne angebaute Schutzeinrichtungen.
Bei allen Arbeiten mit der Gehwegsaugmaschine, insbesondere beim Wenden, muss der Bediener den ihm durch die Holme gewiesenen Abstand vom Gerät einhalten!
Ändern Sie nicht die Regeleinstellungen des Motors oder überdrehen Sie ihn nicht.
Starten Sie den Motor mit Vorsicht, entsprechend den Herstelleranweisungen. Achten Sie auf ausreichenden Abstand der Füße zu der Saugdüse.
Führen Sie niemals Hände oder Füße an oder unter sich drehende Teile.
Suchen Sie nach Beschädigungen und führen Sie die erforderlichen Reparaturen durch bevor Sie erneut mit der Saug und Häckselmaschine arbeiten.
Bei Funktionsstörungen die Saug und Häckselmaschine sofort anhalten und abstellen. Störung umgehend beseitigen lassen.
Stellen Sie den Motor ab:
wenn Sie sich von der Saug und Häckselmaschine entfernen oder bevor Sie nachtanken.

Wartung und Lagerung

Sorgen Sie dafür dass alle Muttern, Bolzen und Schrauben fest angezogen sind und das Gerät in einem sicheren Arbeitszustand ist.
Bewahren Sie die Saug und Häckselmaschine niemals mit Benzin im Tank innerhalb eines Gebäudes auf, in dem möglicherweise Benzindämpfe mit offenem Feuer oder Funken in Berührung kommen können.
Lassen Sie den Motor abkühlen, bevor Sie die Saug und Häckselmaschine in geschlossenen Räumen abstellen.
Um Brandgefahr zu vermeiden, halten Sie Motor, Auspuff und den Bereich um den Kraftstofftank frei von Moos, Gras, Blättern oder austretendem Fett (Öl).
Ersetzen Sie aus Sicherheitsgründen abgenutzte oder beschädigte Teile.

Falls der Kraftstofftank zu entleeren ist sollte man dies im Freien tun! Achten Sie auf die Umwelt!

Ordnungsgemäßer Gebrauch

Die Saug und Häckselmaschine ist für den üblichen Einsatz in der Anlagenreinigung konstruiert.
Jeder darüber hinausgehende Gebrauch gilt als nicht bestimmungsgemäß.
Der Motor-Häcksler ist zum Zerkleinern von Sträucher-, Stauden-, Laubhecken- und Baumschnittabfällen bis zu dem maximal angegebenen Durchmesser bestimmt (Koniferenschnittabfälle können zu Verstopfungen führen).
ACHTUNG!
Der Häcksler ist nicht geeignet, um z. B. Gartenerde aufzubereiten, und darf niemals angewendet werden, um z. B. Metallteile, Steine, Erde, Gläser, Textilien, Papier, Karton oder Kunststoffe zu zerkleinern. Diese Materialien führen zu starken Beschädigungen des Schneidwerkzeuges. Außerdem besteht die Gefahr des Steinschlags.

Bei Nichtbeachtung der Bestimmungen, aus den allgemein gültigen Vorschriften sowie den Bestimmungen aus dieser Anleitung, kann der Hersteller für Schäden nicht verantwortlich gemacht werden.



Verwenden Sie den Gehwegsauger nur bei trockenem Wetter und trockenem Untergrund. (Niemals bei Nässe verwenden)

Für hieraus resultierende Schäden haftet der Hersteller nicht; das Risiko hierfür trägt allein der Benutzer. Zur bestimmungsgemäßen Verwendung gehört auch die Einhaltung der vom Hersteller vorgeschriebenen Betriebs-, Wartungs- und Instandhaltungsbedingungen.
Eigenmächtige Veränderungen an der Saug und Häckselmaschine schließen eine Haftung des Herstellers für daraus resultierende Schäden aus.
Die Saug und Häckselmaschine ist nicht für das Saugen von brennbaren, explosiven, giftigen, krebserregenden oder anderen gesundheitsgefährdenden Stoffen und Materialien geeignet.



Keine brennenden oder glühenden Gegenstände, wie z.B. Zigaretten, Streichhölzer oder ähnliches saugen. Wenn Glas, Metall oder andere Materialien von Hand aus dem Sammelbehälter entfernt werden, unbedingt Schutzhandschuhe tragen, um Verletzungen zu vermeiden. Mangelhafte Beleuchtung stellt ein hohes Sicherheitsrisiko dar.
Sorgen Sie bei der Arbeit mit dem Gerät immer für ausreichende Beleuchtung.

Entsorgung

Die Entsorgungshinweise ergeben sich aus den Piktogrammen die auf dem Gerät bzw. der Verpackung aufgebracht sind. Eine Beschreibung der einzelnen Bedeutungen finden Sie im Kapitel „Kennzeichnung“.

Anforderungen an den Bediener

Der Bediener muss vor Gebrauch des Gerätes aufmerksam die Bedienungsanleitung gelesen haben.

Qualifikation

Außer einer ausführlichen Einweisung durch eine sachkundige Person ist keine spezielle Qualifikation für den Gebrauch des Gerätes notwendig.

Mindestalter

Das Gerät darf nur von Personen betrieben werden, die das 16. Lebensjahr vollendet haben.
Eine Ausnahme stellt die Benutzung als Jugendlicher dar, wenn die

Benutzung im Zuge einer Berufsausbildung zur Erreichung der Fertigkeit unter Aufsicht eines Ausbilders erfolgt.

Montage / Erstinbetriebnahme

Aus Transportgründen wird der Lenkholm in Saugseitiger Richtung montiert geliefert.

1. Entnehmen Sie die Saug und Häckselmaschine aus der Verpackung und montieren Sie zuerst den Lenkholm (**Abb. 2**) in der richtigen Position (**Abb. 2a**).
2. Der Laubfangsack wird wie in Abbildung 1 zu sehen in das Gestell gehängt und am Rahmen befestigt. Mit dem Klettverschlussband wird der Fangsack am Füllrohr befestigt (**Abb. 5**).
3. Nun wird die Saugdüse montiert (**Abb. 3**).
4. Der Häckseltrichter wird wie in **Abb. 5** zu sehen montiert.
5. Die Saughöhe einstellen (**Abb. 9**)
Flügelmuttern lösen (**Abb. 9 Pfeil**) und die Sauglippe nach unten oder oben verstellen. Sauglippe mit den Flügelmuttern wieder festziehen.

Kraftstoff einfüllen

Dieser Motor läuft einwandfrei mit **handelsüblichem Benzin (min. 91 ROZ)**.

Sollte die Maschine länger als 30 Tage stillgelegt werden ist der Kraftstoff vollständig abzulassen, um harzige Rückstände in Vergaser, Kraftstofffilter und Tank zu vermeiden. Füllen Sie Kraftstoff ein, indem Sie den Tankdeckel (**Abb. 6/Pfeil**) öffnen und Kraftstoff maximal bis 2 cm unter dem Einfüllstutzen einfüllen. Vermeiden Sie Hautkontakt mit Kraftstoff! Achten Sie stets auf sauberen, unverschmutzten Kraftstoff! Verschließen Sie den Tankdeckel nach jedem Tank- oder Kontrollvorgang stets gut. Begeben Sie sich mit dem Gerät auf die zu saugende Fläche. Kontrollieren Sie alle Teile auf festen Sitz und eventuelle Beschädigungen.

Prüfen Sie den Zündkerzenstecker auf festen Sitz

Vor der Inbetriebnahme des Gerätes müssen folgende Aufgaben ausgeführt werden:

- Vor Erstinbetriebnahme muss der Motor unbedingt mit Motorenöl befüllt werden.
- Benzin in den Tank einfüllen

Wichtiger Hinweis: Der Motor Ihres neuen Geräts benötigt eine gewisse Zeit zum Einlaufen. Deshalb bringt das Gerät erst nach einigen Betriebsstunden seine volle Leistung.

Motoröl in das Getriebe einfüllen (Abb. 17/Pfeil B)

Nie versuchen, das Gerät ohne ausreichend Öl SAE 15 W 40 im Motorblock zu starten. Bei der Auslieferung enthält das Gerät eventuell **kein Motoröl**. Beim Betrieb des Gerätes ohne (ausreichend) Motoröl wird der Motor beschädigt. Stellen Sie das Gerät auf einer ebenen Fläche auf, und nehmen Sie den Deckel des Öltanks ab. Füllen Sie Motoröl bis zum letzten Gewindegang des Einfüllstutzens auf

Benzinhahn (**Abb. 16 Pfeil B**) auf Position „ON“

Den Motorschalter (**Abb. 17 /Pfeil A**) auf Position „ON“ stellen.

Gasgriff auf Position



Siehe Pfeil schieben.

Bei kaltem Motor Chochebel (**Abb. 16 Pfeil A**) bis zum Warmlauf (ca. 1-2 min) auf Position „ON“ schieben. Wenn der Motor erfolgreich in Gang gesetzt wurde und gleichmäßig läuft, den Chochebel auf OFF stellen (deaktivieren). Die Drehzahl des laufenden Motors kann am Gashebel geregelt werden. Durch Schieben des Hebels zum Bediener wird die

Drehzahl gesenkt, Schieben vom Bediener weg erhöht die Drehzahl des Motors.

Am Starterseil wie folgt Ziehen:

Bitte beachten Sie

Mit der einen Hand den Motor am Rahmen gut festhalten. Mit der anderen Hand das Seil des Starters greifen und langsam ziehen, bis Widerstand spürbar und das Starterelement in der gewünschten Position ist. Wenn der Widerstand spürbar ist, kräftig und mit einem Zug am Seil ziehen. Diesen Vorgang wiederholen, bis der Motor startet. Das Starterseil nicht einfach loslassen, Sie sollten es immer mit einer Hand locker zurückführen. Sollte der Motor trotz mehreren Versuchen nicht anspringen, überprüfen Sie, ob der Tank korrekt aufgefüllt wurde. Möglicherweise befindet sich zu viel Kraftstoff im Zylinder, so dass die Zündkerze feucht wurde
→ Zündkerze ausbauen, reinigen, trocknen und wieder einbauen.

Motor ausschalten

Gasgriff auf Position



Siehe Pfeil schieben.

Den Motorschalter (**Abb. 17 /Pfeil**) auf Position „OFF“ stellen.

Häckseln

Führen Sie langsam ihr Häckselgut in den Einfülltrichter. Benutzen Sie immer die Nachschiebehilfe wenn Sie Häckselgut in den Trichter schieben. **Schieben Sie nicht zu hastig nach, das Häckselwerk braucht eine gewisse Zeit um das Häckselgut zu zerkleinern!**

Verstopfung

Sollte der Häckselbetrieb durch verstopfte Teile im Gerät nicht gewährleistet sein:

- Motor abschalten und warten bis alle beweglichen Teile zum Stillstand gekommen sind.
- Zündkerzenstecker abziehen.
- Entfernen Sie bitte das Füllrohr (**Abb. 1; Pos. F**)
- Entfernen Sie die Welle (**Abb. 1; Pos. W**)
- Entfernen Sie das Saugrohr (**Abb. 4**)
- Ziehen Sie Schutzhandschuhe an
- Entfernen Sie alle blockierenden Teile im Turbinengehäuse und am Sieb (**Abb. 10**)

Messerwechsel

Wenn das Häckselgut nicht mehr ordentlich geschnitten wird, wenn das Häckselgeräusch sehr laut ist oder wenn das Häckselgut nicht mehr richtig durch den Trichter erfasst wird könnte dies auf stumpfe Messer zurückzuführen sein

- Motor abschalten und warten bis alle beweglichen Teile zum Stillstand gekommen sind.
- Zündkerzenstecker abziehen.
- Entfernen Sie die Wartungsklappe am hinteren Turbinengehäuseteil (**Abb. 11**)
- Ziehen Sie Schutzhandschuhe an
- Drehen Sie die Messerwelle solange bis die Messer durch die Wartungsklappe zugänglich sind. (**Abb. 12**)
- Schrauben Sie die Messer durch die Wartungsklappe ab (Achten Sie auf die Messerstellung, die Schneiden müssen in gleicher Stellung wieder eingebaut werden - Schneiden nach oben)

Tipp: Die Messer lassen sich einmal drehen da sie zwei Schneiden besitzen.

Arbeitsbetrieb

In Gefahrensituationen und bei Unfällen müssen Sie den Motorschalter so schnell wie möglich auf Position „OFF“ bringen und den Motor stoppen.

Während des Arbeitsvorganges stets darauf achten, dass Kühl- und Verbrennungsluft vom Motor ungehindert angesaugt werden können (Blätter können die Ansaugkanäle zusetzen). Achten Sie ebenfalls auf ungehinderten Abgasabzug.

Fahr und Saugbetrieb

Das Gerät besitzt zwei Vorwärtsgänge und zwei Rückwärtsgänge.

Wählen Sie zuerst den gewünschten Gang

(**Abb. 1; Pos. 3**).

Drücken Sie den Kupplungshebel (**Abb. 1; Pos. 2**)

das Gerät begibt sich in Fahrt.

Saugen mit Saugrüssel

Sollten Sie an schwer zugänglichen Stellen saugen, empfiehlt sich

die Umschaltung auf den flexiblen Saugschlauch. Hierzu müssen

Sie wie in **Abb. 14 und 15** den Wahlhebel in entsprechende

Position bringen.

Arbeitsende oder Pausen

Nach Durchlaufen des letzten Saugvorganges die Maschine noch 1

bis 2 Minuten mit Leerlaufdrehzahl ohne Last laufen lassen.

(Abkühlphase des Motors)

Verhalten im Notfall

Leiten Sie die der Verletzung entsprechend notwendigen Erste

Hilfe Maßnahmen ein und fordern Sie schnellst möglich

qualifizierte ärztliche Hilfe an. Bewahren Sie den Verletzten vor

weiteren Schädigungen und stellen Sie diesen ruhig.

Für einen eventuell eintretenden Unfall sollte immer ein Verbandskasten nach DIN 13164 am Arbeitsplatz griffbereit vorhanden sein. Dem Verbandskasten entnommenes Material ist sofort wieder aufzufüllen.

Wenn Sie Hilfe anfordern,

machen Sie folgende Angaben:

1. **Ort des Unfalls**
2. **Art des Unfalls**
3. **Zahl der Verletzten**
4. **Art der Verletzungen**

Inspektion und Wartung

Lassen Sie eventuell anfallende Reparaturen unbedingt

ausschließlich von geschultem Fachpersonal durchführen.

Vor allen Um- und Einstellungen bzw. Wartungsarbeiten des Gerätes, ist der Zündkerzenstecker zu ziehen!

Sicherheitshinweise für die Inspektion und Wartung

- Achten Sie darauf, dass kein Kraftstoff ausläuft

Nach jedem Einsatz ist die Saug und Häckselmaschine und ganz besonders die Saugdüse zu reinigen!

Instandhaltung, Wartung, Reparatur, Lagerung

Allgemeine Hinweise Beachten Sie insbesondere die

Sicherheitshinweise

Für die einwandfreie Funktion Ihrer Saug und Häckselmaschine ist eine regelmäßige Wartung unerlässlich.

Insbesondere die Saugdüse und der Laubfangsack müssen

sorgfältig gereinigt und gewartet werden, um Schäden oder gar

Unfälle zu vermeiden.

Bevor Sie mit den Wartungsarbeiten beginnen ist:

- **der Zündkerzenstecker abzuziehen,**
- **die Maschine standsicher aufzustellen,**
- **abzuwarten bis der Motor abgekühlt ist.**

Reinigung

Gerät stets sauber und ordentlich halten!

Den Motor nur mit einem Lappen reinigen. Abspritzen mit einem

starken Wasserstrahl vermeiden, da Wasser in das Zünd-, Kraftstoff- und Schmierölssystem gelangen und zu Störungen führen kann.

Technische Daten

Motor:	1 Zylinder 4 Takt OHV
Leistung:	4,8 kW
Hubraum:	196 ccm

Tankinhalt:	3,6 l
Saugbreite:	610 mm
Kraftstoff:	Benzin bleifrei ROZ 98
Fangsackvolumen:	106 l
Fahrgeschwindigkeit:	2 km/h
Lärmwertangabe:	L_{WA} 102 dB
Gewicht:	87 kg

Einlagerung

Wird die Saug und Häckselmaschine längere Zeit nicht benutzt, sollten folgende Arbeiten durchgeführt werden:
eine gründliche Reinigung und Ausbessern von Lackschäden, Schmierstellen abschmieren und Saug und Häckselmaschine 1 - 2 Min. laufen lassen. Kehrbürste und Chassis mit Korrosionsschutzöl einsprühen. Laubfangsack gründlich reinigen und trocknen!

Saug und Häckselmaschine abstellen und lagern

Saug und Häckselmaschine nicht nach vorne, hinten oder seitlich geneigt transportieren, abstellen oder lagern
Saug und Häckselmaschine nicht in feuchten Räumen, in Räumen in denen Kunstdünger gelagert werden, in Ställen oder danebenliegenden Räumen unterstellen. Durch die Neigung kann Motoröl in den Verbrennungsraum gelangen und in der Folge können Startschwierigkeiten und Ölverkohlungen auftreten - Gefahr von starker Korrosionsbildung.

Störungssuche und Abhilfe

Störungen an Ihrer Gehwegsaugmaschine, welche einen größeren Eingriff erforderlich machen, immer durch Ihre Fachwerkstatt beheben lassen. **Unsachgemäße Eingriffe können Schäden verursachen**

Können Störungen mit den beschriebenen Abhilfen nicht beseitigt werden, sollten Sie Ihre Fachwerkstatt aufsuchen

Störung	Ursache	Abhilfe
Motor startet nicht	Motorschalter nicht auf Position „I“ (Ein) Kraftstoffhahn geschlossen Chokehebel geöffnet Zündkerzenstecker nicht aufgesteckt Zündkerze verschmutzt oder defekt Elektrodenabstand der Zündkerze stimmt nicht Kraftstofftank leer Kraftstoff alt	Motorschalter auf Position „I“ stellen Kraftstoffhahn öffnen Chokehebel schließen Zündkerzenstecker aufstecken Zündkerze reinigen oder wechseln Elektrodenabstand auf 0,7 – 0,8 mm einstellen Kraftstoff einfüllen Alten Kraftstoff durch neuen ersetzen
Motor geht nach dem Starten wieder aus	Luftfilter verschmutzt Elektrodenabstand der Zündkerze zu groß Zündkerze verschmutzt oder defekt Zündkerzenstecker oder Kabel locker	Luftfilter reinigen Elektrodenabstand auf 0,7 – 0,8 mm einstellen Zündkerze reinigen oder wechseln
Motor hat Aussetzer	Kraftstoffsieb verschmutzt Belüftung im Tankdeckel verstopft Luftfilter verschmutzt Kraftstoff alt Elektrodenabstand der Zündkerze zu klein	Zündkerzenstecker fest auf Zündkerze aufstecken Zündkabelbefestigung festklemmen Kraftstoffsieb reinigen Tankdeckel erneuern Luftfilter reinigen Alten Kraftstoff durch neuen ersetzen
Motor hat Aussetzer bei hohen Drehzahlen	Luftfilter verschmutzt Kehrbürste wird durch Fremdstoffe gebremst	Elektrodenabstand auf 0,7 – 0,8 mm Einstellen
Motor hat zu wenig Leistung	Kühlluftsystem eingeschränkt Zu wenig Motoröl Luftfilter verschmutzt	Luftfilter reinigen Fremdstoffe von Kehrbürste entfernen
Motor wird zu heiß		Luftgitter und Kühlrippen reinigen Motoröl nachfüllen Luftfilter reinigen



Please read this operating manual carefully before you start the machine.

A.V. 2

Reprints, even in extract form, require prior approval. Subject to technical modifications.



Do you have any **technical questions? A complaint? Do you need spare parts or an operating manual?** Go to the **Service** section on our homepage at www.guede.com so that we can help you quickly without any bureaucracy. Please help us to help you. To identify your machine in the event of a complaint, we need the serial number and the part number and year of manufacture. All these details are on the model plate. To ensure that you have the details available at all times, please enter them below.

Serial number: _____ Part number: _____ Year of manufacture: _____
Phone: +49 (0) 79 04 / 700-360 | Fax: +49 (0) 79 04 / 700-51999 | Email: support@ts.guede.com

Important customer information

Please note that the machine should be returned in its original packaging whether it is inside the warranty period or after it. This will prevent unnecessary transport damage and effectively avoid the resulting disputes. The original box provides perfect protection for your machine and therefore ensures that it will get to us in good condition.



Use gloves



Wear safety footwear

Labels

Product safety, bans

The product complies with the relevant standards of the European Community	General ban (used with other pictograms)

Bans, warnings

Keep away from ignition sources	Warning/Caution

Warnings, instructions

Warning of dangerous electrical voltage	Danger of catapulted parts when the engine is running
Caution – toxic vapours	Caution – moving parts
Caution – moving parts	Keep third parties away from the equipment

Instructions

Use ear, head and eye protection	Read the operating manual before use

Environmental protection

Do not dispose of waste in the environment, dispose of it correctly	Cardboard packaging material can be deposited at recycling centres.

Packaging

Protect from moisture	This way up

Machine

Leaf vacuum and shredder GSH 6501 B

Steel suction turbine, adjustable suction head, easy handling with ergonomic handle and large pneumatic tyres. Integral shredder, 2 forward and 2 reverse speeds, sturdy, high quality catcher bag. For areas of 1500-2000 m².

Areas of use

Ideal for use around the house and yard, car parks and parking areas, for small to medium-sized gardens and sites.

Machine description (Fig. 1)

1. Shredding hopper
2. Clutch lever
3. Direction selector lever
4. Turbine housing
5. Suction nozzle
6. Wheel
7. Catcher bag

Warranty

The warranty only covers defects caused by material or manufacturing flaws. When lodging a claim under the warranty, the original receipt showing the date of sale must be attached.

Incorrect use, such as overloading the machine, use of force, damage by outside intervention or foreign bodies, is not covered by the warranty. The warranty also does not cover a failure to comply with the instructions for use and assembly, and normal wear and tear.

General safety information

Read the instructions for use carefully. Familiarise yourself with the settings and the correct use of the machine. Above all, find out how to switch off the engine quickly and safely in the event of an emergency.



- Check the ambient conditions in which you are working.** The engine generates toxic emissions as soon as it is running. These emissions may be odourless and invisible. You should therefore never use the machine in enclosed or poorly ventilated areas. Ensure you have adequate lighting whilst you are working.
- Do not allow other people to use the machine.** Visitors and spectators, above all children and ill or frail people, should be kept away from the work area. Prevent other people gaining access to the tools.
- Never use the machine in wet, icy or snowy conditions.**
- Ensure that you store tools in a safe place.** Tools which are not in use must be locked in a dry place as high as possible where they are out of the reach of children.
- Wear suitable clothing.** The clothing must be fit for purpose and must not hinder you as you work.
- Use personal protection equipment.** Where safety footwear with steel caps/soles and soles with good grip.
- Wear ear protection.** Wear personal ear protection, for example earplugs.
- Remain alert at all times. Watch what you are doing.** Use your common sense. Do not use motorised tools when you are tired. Do not work with the machine if you are under the influence of alcohol, drugs or medication which may adversely affect your reactions.
- Refuelling.** Always switch off the engine before refuelling. Always open the fuel tank cover carefully so that any pressure in the tank can dissipate slowly and no fuel is sprayed out. Working with the pavement vacuum creates high temperatures on the housing. You should therefore allow the machine to cool before refuelling it. Otherwise the fuel could ignite and result in serious burns. When refuelling, ensure that you do not attempt to add too much fuel. If any liquid is spilt, mop it up immediately and clean the machine. After refuelling, ensure that the cover thread is properly secure so that it cannot be loosened by the vibrations generated during operation.
- Length of use and breaks.** Lengthy use of the motorised machine may result in circulation problems in the hands caused by vibrations. However, you can extend the length of use by wearing suitable gloves or taking regular breaks. Reduce the length of use if you suffer from poor circulation or are affected by low outdoor temperatures or high gripping forces may fatigue you.
- Check for damaged parts.** Inspect the tool before you use it. Are any of the components damaged? If you find signs of minor damage, you should seriously question whether the tool will nevertheless work perfectly and safely. Ensure that moving

parts are correctly aligned and adjusted. Do the parts engage in each other correctly? Are any of the components damaged? Has everything been installed correctly? Have all the other conditions for perfect operation been satisfied? Damaged guards, etc. must be properly repaired or replaced by authorised personnel unless expressly stated to the contrary in the operating manual. Defective switches must be replaced by an authorised workshop. Contact your local service centre if your machine requires any repair work.

- Always switch off the engine before completing any settings or maintenance work.
- Use approved parts only.** Use identical spare parts only for maintenance and repair work. Contact your approved service centre for spare parts.



Warning The use of different suction nozzles, accessories and attachment parts which are not expressly recommended may result in danger to people and property.

The tool may only be used for its intended purpose. Any other use will be regarded as improper. The user bears sole responsibility for any property damage and personal injuries resulting from such improper use, the manufacturer cannot accept any liability in this case.

The manufacturer cannot accept any liability if its machines are modified or used incorrectly, resulting in damage or injury.

IMPORTANT

Even when the tool is used correctly, a certain amount of residual risk, which cannot be excluded, remains. The type and design of the tool may result in the following potential dangers:

- Contact with the unguarded rotor fan (cuts).
- Reaching into the moving rotor (cuts).
- Hearing damage if proper protection is not worn.
- Harmful dust and gas development if the machine is used in enclosed areas (nausea).

Do not stand in the danger area created by the leaf vacuum and shredder.

Never allow children or other people who are not familiar with the instructions for use to use the machine.

Local regulations may set the minimum age of the user.

Never use the vacuum whilst other people, particularly children or animals, are in the vicinity. Remember that the machine operator or user is responsible for accidents involving other people or their property.

Preparations

Always wear stout footwear and long trousers when using the machine. Never use the machine in bare feet or in lightweight sandals.

Check the terrain on which the machine is used and remove all items which the machine cannot handle.



Warning: Petrol is highly inflammable.

Only keep petrol in containers designed for it. Only refuel outdoors and do not smoke during the process. Refuel before starting the engine.

The tank cover must not be opened and the machine must not be refuelled whilst the engine is running or is hot from use.

Do not attempt to start the engine if any petrol has overflowed.

Instead the machine must be removed from the area contaminated with petrol. Do not attempt to use the machine, use naked flames or generate sparks until the petrol vapours have dissipated. For safety reasons, the petrol tank and other tank covers must be replaced if

they have been damaged. Replace any defective silencers. Before use, conduct a visual inspection to check the suction nozzle, fastening elements and the whole unit for signs of wear or damage.

Safety information when starting the machine for the first time

Do not allow the internal combustion engine to run in enclosed areas in which dangerous carbon monoxide can accumulate. Only use the leaf vacuum in daylight or in good artificial light. Always ensure that you have good footing, particularly on slopes. Only move with the machine at walking pace. Take special care when changing direction on slopes. Do not use the machine on excessively steep slopes (max. 30°). Stop the engine if the machine has to be tipped up. Never use the leaf vacuum and shredder with damaged guards or safety grilles or without the guards fitted. The operator must keep the safe distance from the machine defined by the struts at all times when working with the pavement sweeping machine, particularly when turning. Do not change the settings of the engine or over-rev it. Start the engine carefully following the manufacturer's instructions. Ensure that your feet are in an adequate distance from the nozzle. Never place your hands or feet on or below rotating parts. Check for damage and carry out the required repairs before restarting work with the leaf vacuum and shredder. Stop and switch off the leaf vacuum and shredder immediately if it suffers any malfunctions. Have all faults rectified immediately. Switch off the engine if you move away from the leaf vacuum and shredder or before you refuel it.

Maintenance and storage

Ensure that all nuts, bolts and screws are secure and that the machine is safe to use. Never store the leaf vacuum and shredder with petrol in its tank inside a building in which petrol vapours may come into contact with naked flames or sparks. Allow the engine to cool before you place the leaf vacuum and shredder in an enclosed area. Keep the engine, exhaust and the area around the fuel tank free of moss, grass, leaves or escaping grease (oil) to prevent fires. Replace worn or damaged parts for your own safety. If the fuel tank needs to be drained, do so outdoors. Protect the environment!

Intended use

The leaf vacuum and shredder is designed for normal use in site cleaning.

Any other use will be deemed incorrect.

The motorised shredder is designed for shredding shrubs, plants, privet hedge and tree cuttings up to the maximum specified diameter (conifer cuttings may cause blockages).

IMPORTANT

The shredder is not suitable for treating garden soil, for example, and must never be used for shredding metal parts, stones, soil, glass, textiles, paper, cardboard or plastic, for example. These materials will seriously damage the cutting tool. There is also a risk of stone strike.

If you fail to follow the general regulations and the instructions in this manual, the manufacturer cannot accept any liability for damage.



Only use the pavement vacuum machine in dry weather and on dry surfaces. (Never use it in wet conditions)

The manufacturer cannot accept any liability for resulting damage; the user bears all the risk in this case. Intended use also includes compliance with the operating, servicing and maintenance instructions provided by the manufacturer.

Unauthorised modifications to the leaf vacuum and shredder exclude any liability on the part of the manufacturer for resulting damage.

The leaf vacuum and shredder is not suitable for vacuuming inflammable, explosive, toxic, carcinogenic or other harmful substances and materials.



Do not vacuum any burning or glowing items such as cigarettes, matches or the like.

If glass, metal or other materials must be removed from the catcher bag by hand, always wear gloves to prevent injuries. Poor lighting means an increased safety risk.

Always ensure there is adequate lighting when working with the machine.

Waste disposal

The disposal instructions are shown in the pictograms on the machine or packaging. A description of the various symbols is provided in the section entitled "Labels".

Requirements for the operator

The operator must have read the operating manual carefully before using the machine.

Qualifications

Other than detailed induction training by a trained person, no special qualifications are required for using the machine.

Minimum age

The machine may only be used by people over the age of 16. It may be used by young people if this use forms part of vocational training to achieve a qualification under the supervision of a trainer.

Assembly / Starting for the first time

The steering strut is supplied pointing towards the vacuum unit for transport reasons.

1. Take the leaf vacuum and shredder out of the packaging and first of all install the steering strut (**Fig. 2**) in the correct position (**Fig. 2a**).
2. The leaf catcher bag must be attached to the structure shown in Figure 1 and secured to the frame. The catcher bag is secured to the filler tube using Velcro tape (**Fig. 5**).
3. Then install the nozzle (**Fig. 3**).
4. The shredder hopper is installed as shown in **Fig. 5**.
5. Adjust the suction head (**Fig. 9**)
Undo the wing nuts (**Fig. 9 Arrow**) and adjust the suction lip downwards or upwards. Retighten the suction lip with the wing nuts.

Refuel

This engine will run perfectly using **conventional petrol (at least 91 RON)**.

If the machine is not to be used for longer than 30 days, drain the fuel completely to prevent resinous residues in the carburettor, fuel filter and tank.

Refuel the machine by opening the tank cover (**Fig. 6/Arrow**) and filling the tank with fuel up to a maximum of 2 cm below the filler neck. Avoid skin contact with fuel. Ensure that you always use clean, uncontaminated fuel. Always close the tank cover properly after every refuelling or inspection process.

Take the machine and go to the area you wish to clean.

Check that all parts are secure and check for signs of damage. Check that the spark plug connector is secure.

The following must be completed before starting the machine.

- Before it is started for the first time, the engine must be filled with engine oil.
- Add fuel to the tank.

Important note: The engine in your new machine requires a certain time to run in. This means that the machine will not work at full capacity until it has been operating for several hours.

Add engine oil to the gearbox (Fig. 17/Arrow B)

Never attempt to start the machine unless it has an adequate amount of SAE 15 W 40 oil in the engine block. It is possible that when the machine is supplied it contains **no engine oil**. If the machine is operated without (adequate) engine oil, the engine will be damaged. Place the machine on a flat surface and remove the oil tank cover. Add engine oil up to the last thread on the filler neck.

Move the petrol cock (Fig. 16 Arrow B) to the "ON" position.

Move the engine switch (Fig. 17/Arrow A) to the "ON" position.

Slide the throttle to position



See arrow

If the engine is cold, move the choke lever (Fig. 16 Arrow A) into the "ON" position until it has warmed up (around 1-2 minutes). When the engine has been started and is running smoothly, move the choke lever to OFF (disable it). The speed of the engine can be controlled using the throttle. Pushing the lever towards the operator reduces the speed of the engine, pushing it away from the operator increases its speed.

Pull the starter cord as follows:

Please note

Hold the engine securely by the frame with one hand. Take hold of the starter cord in your other hand and pull it slowly until you feel resistance and the starter element is in the required position. When you can feel resistance, pull the cord powerfully in a single tug. Repeat this process until the engine starts. Do not simply release the starter cord, you should always return it to its position loosely in one hand. If the engine does not start after several attempts, check whether the fuel tank has been filled correctly. There may be too much fuel in the cylinder, thus making the spark plug damp
→ Remove the spark plug, clean it, dry it and reinstall it.

Switch off the engine

Slide the throttle to position



See arrow

Move the engine switch (Fig. 17/Arrow) to the "OFF" position.

Shredding

Place the material for shredding slowly into the hopper. Always use the pushing tool to push material into the hopper. **Do not add the material too quickly as the shredding unit requires a certain time to shred the material.**

Blockages

If the shredding process does not work due to parts being blocked in the machine:

- Switch off the engine and wait until all moving parts have reached a standstill.
- Disconnect the spark plug connector.
- Remove the filler tube (Fig. 1; Item F)
- Remove the shaft (Fig. 1; Item W)
- Remove the suction tube (Fig. 4)
- Put on a pair of safety gloves
- Remove all the blocked parts in the turbine housing and on the screen (Fig. 10)

Knife replacement

If the shredded material is no longer cut cleanly, if the shredding noise is very loud or if the shredded material is no longer caught correctly by the hopper, this could be due to the knives being blunt.

- Switch off the engine and wait until all moving parts have reached a standstill.

- Disconnect the spark plug connector.
- Remove the maintenance flap on the rear part of the turbine housing (Fig. 11)
- Put on a pair of safety gloves
- Turn the knife shaft until the knives are accessible through the maintenance flap. (Fig. 12)
- Unscrew the knives through the maintenance flap (remember the position of the knives as the new ones must be installed in the same position – with the blades at the top).

Tip: The knives can be turned once since they have blades at both sites.

Operation

In the event of dangerous situations or accidents, move the engine switch as quickly as possible to the "OFF" position to stop the engine.

During operation ensure that cooling and combustion air can be drawn in freely by the engine (leaves can block the intake ducts). Also ensure that the exhaust gases can escape freely.

Operation and vacuuming

The machine has two forward speeds and two reverse speeds. First select the required speed (Fig. 1; Item 3). Press the clutch lever (Fig. 1; Item 2). The machine will start to move.

Vacuuming with the extended nozzle

If you are sucking in hard-to-reach places, it is recommended to switch to the flexible suction hose. To do this, you must move the selector lever to the appropriate position as shown in figures 14 and 15.

Ending work or breaks

After completing the last vacuuming cycle, allow the machine to continue at idling speed without a load for 1 to 2 minutes. (Cooling phase for the engine)

What to do in an emergency

Administer the appropriate first aid for the injury and request medical assistance as quickly as possible. Protect the injured person from further harm and keep him or her calm.

A first aid kit which complies with DIN 13164 should be to hand at the workplace at all times to provide treatment in the event of an accident. Material removed from the first aid kit should be replaced without delay.

When requesting assistance, provide the following information:

1. Location of accident
2. Type of accident
3. Number of injured people
4. Type of injuries

Inspection and maintenance

It is essential that you have any repair work carried out exclusively by trained personnel.

Disconnect the spark plug connector before carrying out any modifications, settings or maintenance work on the machine.

Safety information for inspection and maintenance work

- Ensure that no fuel escapes

The leaf vacuum and shredder must be cleaned after use, particularly the nozzle.

Servicing, maintenance, repairs and storage

General information

Pay particular attention to the safety information

Regular maintenance work is essential to ensure that your leaf vacuum and shredder functions perfectly.

In particular, the nozzle and leaf catcher bag must be cleaned and serviced carefully to prevent damage or even accidents.

Take the following precautions before starting any maintenance work:

- **Disconnect the spark plug connector,**
- **place the machine in a stable position,**
- **wait until the engine has cooled down.**

Cleaning

Keep the machine clean and tidy at all times.

Only clean the engine with a cloth. Do not spray the machine with a powerful water jet since water can get into the ignition, fuel and lubricating oil systems and cause faults.

Technical data

Engine:	1 cylinder 4-stroke OHV
Power:	4.8 kW
Displacement:	196 cc
Fuel tank capacity:	3.6 l
Vacuum width:	610 mm
Fuel:	Unleaded petrol RON 98
Catcher bag capacity:	106 l
Driving speed:	2 km/h
Noise value:	L _{WA} 102 dB
Weight:	87 kg

Placing in storage

If you do not intend to use the leaf vacuum and shredder for a lengthy period of time, you should carry out the following work. Thoroughly clean and touch up paintwork damage. Grease the lubrication points and allow the leaf vacuum and shredder to run for 1 - 2 minutes. Spray the sweeping brush and chassis with anti-corrosive oil. Thoroughly clean and dry the leaf catcher bag.

Position and store the leaf vacuum and shredder

Do not transport, position or store the leaf vacuum and shredder tilted forwards, backwards or to the side. Do not keep the leaf vacuum and shredder in damp rooms, in rooms in which artificial fertilisers are stored, in stables or in rooms next to them. Tilting the machine may allow engine oil to get into the combustion chamber which may cause starting difficulties and oil coking, giving rise to a danger of serious corrosion.

Troubleshooting

If your pavement vacuum suffers faults which require major intervention, always have it repaired by a professional workshop. **Inexpert intervention may cause damage.**

If faults cannot be rectified using the remedies described below, consult a professional workshop.

Fault	Cause	Remedy
Engine does not start	Engine switch not in position "I" (On) Fuel cock closed Choke lever open Spark plug connector not connected Spark plug dirty or defective Spark plug electrode gap incorrect Fuel tank empty Fuel old	Move engine switch to position "I" Open the fuel cock Close the choke lever Connect the spark plug connector Clean or replace the spark plug Set the electrode gap to 0.7 – 0.8 mm Refuel Replace the old fuel with new
Engine stops after starting	Air filter dirty Spark plug electrode gap too large Spark plug dirty or defective	Clean the air filter Set the electrode gap to 0.7 – 0.8 mm Clean or replace the spark plug
Engine cuts out	Spark plug connector or cable loose Fuel screen dirty Ventilation in fuel tank cover blocked Air filter dirty Fuel old	Secure the spark plug connector on the spark plug, secure the spark plug cable Clean the fuel screen Replace the fuel tank cover Clean the air filter Replace the old fuel with new
Engine cuts out at high speed	Spark plug electrode gap too small	Set the electrode gap to 0.7 – 0.8 mm
Engine has too little power	Air filter dirty Sweeping brush brakes by foreign bodies	Clean the air filter Remove foreign bodies from the sweeping brush
Engine becomes too hot	Cooling air system restricted Too little engine oil Air filter dirty	Clean the air grille and cooling ribs Top up the engine oil Clean the air filter

F	Avant de mettre l'appareil en marche, veuillez lire attentivement ce mode d'emploi.
----------	--

A.V. 2	
Toute réimpression, même partielle, nécessite une autorisation. Modifications techniques réservées.	



F	Vous avez des questions techniques ? Une réclamation ? Vous avez besoin de pièces détachées ou d'un mode d'emploi ? Nous vous aiderons rapidement et sans bureaucratie inutile par l'intermédiaire de nos pages Web www.guede.com dans la rubrique Service . Aidez-nous pour que nous puissions vous aider. Pour identifier votre appareil en cas de réclamation, nous avons besoins du numéro de série, numéro de produit et l'année de fabrication. Toutes ces informations se trouvent sur la plaque signalétique. Pour avoir ces informations toujours à porté de main, veuillez les inscrire ici :		
	Numéro de série	Numéro de produit	Année de fabrication :
	Tél.: +49 (0) 79 04 / 700-360	Fax: +49 (0) 79 04 / 700-51999	E-Mail: support@ts.guede.com

Informations importantes pour le client



Nous vous informons que l'appareil doit être retourné pendant la durée de la garantie ou après la garantie dans son emballage d'origine. Cette mesure permet d'éviter efficacement l'endommagement inutile lors du transport. L'appareil est protégé de façon optimale seulement dans l'emballage d'origine et son traitement continu est ainsi assuré.

Indications sur l'appareil :





Sécurité du produit, interdictions :



	
Produit répond aux normes correspondantes de la CE	Interdiction générale (en combinaison avec un autre pictogramme)

Interdictions, Avertissement :





	
Éloignez des sources inflammables	Avertissement/attention

Avertissement, Consignes :



	
Avertissement : tension électrique dangereuse	Danger d'éjection d'objets lorsque le moteur est en marche
	
Attention – vapeurs toxiques	Attention pièces mobiles

	
Attention pièces mobiles	Éloignez les tierces personnes du dispositif de travail



Consignes :

	
Utilisez une protection auditive, un casque et des lunettes de protection.	Lisez attentivement le mode d'emploi avant l'utilisation.
	
Utilisez des gants de protection	Portez des chaussures de sécurité

Protection de l'environnement:

	
Liquidez les déchets de manière à ne pas nuire à l'environnement.	Déposez l'emballage en carton au dépôt pour recyclage.
	
Déposez les appareils électriques ou électroniques défectueux et/ou destinés à liquidation au centre de ramassage correspondant.	

Emballage :

	
Protégez de l'humidité	Sens de pose

Appareil

Aspirateur et broyeur GSH 6501 B

Turbine d'aspiration en acier, hauteur d'aspiration réglable, manipulation facile grâce à une poignée ergonomique et aux grandes roues bantam. Broyeur intégré, 2 vitesses de marche en avant et en arrière, sac de ramassage robuste et de qualité. Pour des surfaces de 1500-2000 m².

Domaine d'utilisation :

Idéal pour l'utilisation autour des maisons et dans la cour, parkings et places de stationnement, pour jardins et surfaces herbeuses de petite à moyenne surface.

Description de l'appareil (fig. 1)

1. **Trémie de chargement du broyeur**
2. **Manette d'embrayage**
3. **Manette de sélection de la direction de roulement**
4. **Corps de turbine**
5. **Buse d'aspiration**
6. **Roue**
7. **Sac de ramassage**

Garantie

La durée de la garantie est de 12 mois en cas d'une utilisation industrielle et de 24 mois pour le consommateur final. La période de garantie commence à courir à compter de la date d'achat de l'appareil.

La garantie s'applique exclusivement sur les défauts de matériel ou des défauts de fabrication. En cas de réclamation pendant la durée de la garantie, veuillez joindre l'original du justificatif d'achat comportant la date d'achat.

La garantie ne couvre pas une utilisation incompétente, telle que surcharge de l'appareil, utilisation de force, endommagement par une personne étrangère ou un objet étranger, non respect du mode d'emploi et du mode de montage et usure normale.

Consignes générales de sécurité

Consignes

Lisez attentivement le mode d'emploi. Familiarisez-vous avec les réglages et l'utilisation correcte de l'appareil. Apprenez avant tout comment arrêter rapidement et sûrement le moteur en cas d'urgence !

1.  **Faites attention aux conditions de l'environnement dans lesquelles vous travaillez.** L'appareil à moteur produit des produits de combustion toxiques après le démarrage du moteur. Ces gaz peuvent être invisibles et sans odeur. Par conséquent, ne l'utilisez jamais dans des pièces fermées ou mal ventilées. Assurez un bon éclairage lors du travail.
2. **Empêchez l'accès à l'appareil aux tierces personnes.** Éloignez les visiteurs, les spectateurs, en particulier les enfants, les personnes malades ou faibles, de votre lieu de travail. Veillez à ce que personne ne puisse toucher l'appareil.
3. **N'utilisez jamais l'appareil sous la pluie, la glace ou la neige !**
4. **Assurez un rangement sûr des outils.** Rangez les outils que vous n'utilisez pas à un endroit sec, si possible en hauteur ou fermez-les de façon à ce qu'ils soient inaccessibles aux autres personnes.
5. **Portez une tenue adéquate.** Votre tenue doit être pratique et ne doit pas vous limiter dans votre travail.
6. **Utilisez des accessoires de protection personnels.** Portez des chaussures de sécurité avec bouts en acier et semelle antidérapante.
7. **Portez une protection auditive.** Portez des accessoires de protection auditive personnels, tels que bouchons.
8. **Soyez attentifs. Faites attention à ce que vous faites.** Utilisez le bon sens. N'utilisez pas des appareils à moteur si vous êtes fatigué. N'utilisez pas l'appareil après avoir consommé de l'alcool, des drogues ou des médicaments réduisant la capacité de concentration.
9. **Ravitaillement.** Avant le ravitaillement, arrêtez toujours le moteur. Ouvrez prudemment le bouchon du réservoir, de façon à ce que l'excès de pression puisse s'échapper lentement et le carburant ne gicle pas. Le fonctionnement de l'aspirateur de trottoirs engendre la formation des températures élevées sur le corps de l'appareil. Par conséquent, laissez l'appareil refroidir avant le ravitaillement, faute de quoi vous pouvez provoquer l'inflammation du carburant et des brûlures des personnes. Lors du ravitaillement, faites attention à ne pas trop remplir le réservoir. Si le carburant déborde, il est nécessaire de le supprimer immédiatement et nettoyer l'appareil. Après le ravitaillement, contrôlez la fixation de la fermeture à vis, de façon à éviter son desserrage consécutif aux vibrations lors du travail.
10. **Durée d'utilisation et poses.** Une utilisation prolongée d'un appareil à moteur peut provoquer des problèmes de circulation des mains provoqués par les vibrations. Vous pouvez prolonger la durée d'utilisation de l'appareil en portant des gants adéquats et en effectuant des poses régulières. Prenez en considération le fait que la durée d'utilisation des appareils à moteur est réduite par les prédispositions aux problèmes de circulation sanguine, les températures extérieures basses

ou un serrage trop important de l'outil lors du travail.

11. **Faites attention aux pièces endommagées.**

Vérifiez l'appareil avant de l'utiliser. Certaines pièces sont endommagées ? En cas d'un endommagement léger, réfléchissez si l'appareil peut fonctionner sûrement et parfaitement. Toutes les pièces sont-elles correctement installées ? Toutes les conditions d'un fonctionnement parfait sont-elles réunies ? Il est nécessaire de faire réparer ou remplacer les dispositifs de protection endommagés par un réparateur agréé, si la notice ne stipule pas autrement. Faites remplacer les interrupteurs défectueux par un atelier autorisé. Lorsque l'interrupteur de mise en marche/arrêt de l'appareil ne fonctionne pas correctement, n'utilisez pas l'appareil. Si la buse est usée, remplacez-la. Pour faire réparer l'appareil, contactez l'atelier de réparations le plus proche.

12. Arrêtez toujours le moteur avant le réglage et l'entretien.

13. **Utilisez uniquement les pièces détachées autorisées.** Lors de l'entretien et des réparations, utilisez uniquement les pièces détachées adéquates. Pour cela, adressez-vous au service après-vente agréé.



Avertissement ! L'utilisation d'autres buses d'aspiration et accessoires ou embouts que ceux explicitement recommandés peut représenter une menace pour des personnes ou objets.

L'appareil doit être utilisé uniquement pour le but déterminé. Toute autre utilisation contraire à sa désignation est considérée comme utilisation incompétente. Seul l'utilisateur est responsable pour tout dommage sur les objets ou blessures des personnes consécutif à une telle manipulation incompétente, en aucun cas le fabricant. Le fabricant ne peut être tenu responsable en cas de modifications effectuées sur l'appareil ou d'utilisation incompétente de l'appareil, engendrant des dommages.

ATTENTION !

Même une utilisation professionnelle de l'appareil peut représenter un certain risque impossible à exclure. Le type et la construction de l'appareil représentent des risques potentiels suivants :

- Contact avec le ventilateur du rotor non protégé (coupures).
- Introduction de la main dans le rotor en marche (coupures).
- Endommagement de l'audition en cas d'utilisation des accessoires de protection.

- Formation de poussière nocive pour la santé ou de gaz lors de l'utilisation de l'appareil dans des pièces fermées (malaises).

Il est interdit de demeurer dans la zone dangereuse de l'aspirateur et broyeur.

Interdisez aux enfants et autres personnes ignorant le mode d'emploi d'utiliser l'appareil.

Les règles locales peuvent déterminer l'âge minimal de l'utilisateur.

N'utilisez jamais l'aspirateur en cas de présence d'autres personnes, surtout des enfants ou des animaux à proximité. Prenez en considération le fait que l'utilisateur est responsable des accidents avec d'autres personnes ou leurs biens.

Mesures préalables

Portez toujours lors de l'aspiration des chaussures fermes et un pantalon long. N'aspirez jamais pieds nus ou si vous portez des sandales.

Contrôlez le terrain sur lequel vous allez utiliser l'appareil et retirez tout objet pouvant être aspiré.



Avertissement : L'essence est hautement inflammable :

Stockez l'essence uniquement dans des récipients adéquats. Ravitaillez uniquement à l'extérieur, ne fumez pas lors du ravitaillement. Versez de

l'essence avant de mettre le moteur en marche.

Si le moteur tourne ou a atteint la température de service, il est interdit d'ouvrir le bouchon du réservoir ou de ravitailler.

Si l'essence déborde, il est interdit d'essayer de démarrer le moteur. Il faut nettoyer la surface de l'appareil souillée par l'essence. Tout essai de démarrage à proximité d'un feu ouvert ou dans un endroit avec risque de formation d'étincelles est interdit jusqu'à ce que les vapeurs d'essence ne s'évaporent. Pour des raisons de sécurité, il est nécessaire de remplacer le réservoir d'essence et les autres bouchons du réservoir en cas d'endommagement. Remplacez les amortisseurs défectueux. Avant toute utilisation, contrôlez visuellement l'endommagement éventuel des buses d'aspiration, des éléments de fixation et de toute l'unité.

Consignes de sécurité relatives à la première mise en service

Ne laissez jamais tourner le moteur à combustion dans des pièces fermées représentant un risque d'accumulation d'oxyde de carbone dangereux. Aspirez uniquement à la lumière du jour ou avec une bonne lumière artificielle.

Maintenez toujours une bonne stabilité, surtout sur un terrain en pente.

Dirigez l'appareil pas à pas.

Soyez particulièrement prudents lorsque vous changez de sens de déplacement sur une pente.

N'aspirez pas sur des pentes trop abruptes (max. 30°)

Arrêtez le moteur si vous souhaitez basculer l'appareil.

N'utilisez jamais l'aspirateur et broyeur avec des dispositifs de protection ou des grilles de protection endommagés ou sans dispositifs de sécurité montés.

Lors de tous les travaux avec l'aspirateur de trottoirs, en particulier lorsqu'il effectue des demi-tours, l'opérateur doit respecter une distance de l'appareil délimitée par les barres !

Ne changez pas le réglage du régulateur du moteur et ne tournez pas le moteur.

Démarruez prudemment le moteur, en respectant les consignes du fabricant. Respectez une distance suffisante des pieds de la buse d'aspiration.

Ne mettez jamais les pieds ou les mains sur ou sous les pièces en rotation.

Avant de commencer à utiliser l'aspirateur et broyeur, recherchez les défauts et réalisez les réparations nécessaires.

En cas de panne, arrêtez immédiatement l'aspirateur et broyeur et mettez hors service. Faites immédiatement supprimer la panne.

Arrêtez le moteur :

Si vous quittez l'aspirateur et broyeur ou avant de ravitailler.

Entretien et stockage

Veillez à ce que toutes les vis et écrous soient correctement serrés et l'appareil en état de travail sûr.

Ne stockez jamais l'aspirateur de trottoirs avec de l'essence dans le réservoir à l'intérieur du bâtiment, dans lequel les vapeurs d'essence puissent rentrer en contact avec le feu ouvert ou les étincelles.

Avant de mettre l'aspirateur et broyeur hors service dans une pièce fermée, laissez le moteur refroidir.

Pour éviter l'incendie, veillez à ce que la mousse, l'herbe, les feuilles ou un excès de graisse (huile) n'atteignent pas le moteur, le pot d'échappement et la zone autour du réservoir d'essence.

Pour des raisons de sécurité, remplacez les pièces usées ou endommagées.

Si vous souhaitez vider le carburant du réservoir, réalisez cette opération à l'extérieur. Respectez l'environnement !

Utilisation en conformité avec la destination

L'appareil répond à la directive CE sur les machines en vigueur.

Utilisation

L'aspirateur et broyeur est construit pour le nettoyage courant des surfaces herbeuses.

Toute autre utilisation sera considérée comme utilisation contraire à la destination.

Le broyeur à moteur est destiné au broyage des déchets d'arbustes, haies et branches de diamètre

maximal indiqué (les déchets de bois épineux peuvent boucher le broyeur).

ATTENTION !

Le broyeur ne convient pas, par exemple, au travail de la terre dans le jardin et ne doit jamais être utilisé pour broyer des pièces métalliques, pierres, terre, verre, textile, papier, carton et plastique. Ces matières peuvent gravement endommager l'outil coupant. En outre, il y a un risque de choc de pierres.

Le fabricant décline toute responsabilité en cas de dommages engendrés par le non respect des dispositions figurant dans les règles générales en vigueur et dans ce mode d'emploi.



Utilisez l'aspirateur et broyeur uniquement par temps sec et sur une surface sèche (n'utilisez jamais sur un sol mouillé).

Le fabricant ne répond pas des dommages consécutifs à une telle utilisation; seul l'utilisateur en est responsable. L'utilisation en conformité avec la destination inclut également le respect des règles prescrites par le fabricant relatives au fonctionnement, à l'entretien et aux soins.

Toute modification volontaire de l'aspirateur et broyeur annule la responsabilité du fabricant pour les dommages consécutifs.

L'aspirateur de trottoirs ne convient pas à l'aspiration des matières et matériaux inflammables, explosifs, toxiques, cancérigènes et d'autres matières et matériaux nocifs pour la santé.



N'aspirez pas des objets brûlants ou fumants, tels que cigarettes, allumettes, etc.

Si vous devez extraire le verre, métal ou d'autres matériaux du sac de ramassage, portez des gants de protection afin d'éviter des blessures.

Un éclairage insuffisant représente un grand risque de sécurité.

Assurez toujours un éclairage suffisant lors du travail avec la machine.

Liquidation

Les consignes de liquidation résultent des pictogrammes indiqués sur l'appareil ou sur l'emballage. La description des significations individuelles se trouve dans le chapitre « Indications sur l'appareil ».

Liquidation de l'emballage de transport

L'emballage protège l'appareil de l'endommagement lors du transport. En général, le matériel d'emballage est choisi de façon à ce qu'il réponde aux règles de protection de l'environnement et de liquidation des déchets, par conséquent, il peut être recyclé.

La remise de l'emballage dans le circuit de matières permet d'économiser des matières premières et de réduire les déchets.

Des parties de l'emballage (telles que films, styropore) peuvent être dangereux pour les enfants.
Danger d'étouffement !
Rangez les parties de l'emballage hors de portée des enfants et liquidez-les le plus rapidement possible.

Exigences à l'égard de l'opérateur

L'opérateur doit lire attentivement le mode d'emploi avant d'utiliser l'appareil.

Qualification

Mis à part l'instruction détaillée par un spécialiste, aucune autre qualification spécifique n'est requise.

Âge minimal

L'appareil peut être utilisé uniquement par des personnes de plus de 16 ans.

Exception faite des adolescents manipulant l'appareil dans le cadre de l'enseignement professionnel sous la surveillance du formateur.

Montage / première mise en marche

Pour des raisons de transport, la manette de commande est livrée montée sur le côté d'aspiration.

1. Sortez l'aspirateur et broyeur de l'emballage et montez d'abord la manette de commande (**fig. 2**) dans la position adéquate (**fig. 2a**).
2. Accrochez le sac de ramassage au châssis selon l'image 1 et fixez-le au cadre. Fixez le sac de ramassage à la conduite de remplissage à l'aide du velcro (**fig. 5**)
3. Montez la buse d'aspiration (**fig. 3**)
4. Montez la trémie du broyeur selon l'image 5.
5. Réglez la hauteur d'aspiration (**fig. 9**)
Desserrez les écrous ailés (**fig. 9 flèche**) et réglez la valve d'aspiration vers le bas ou vers le haut. Resserrez la valve d'aspiration avec les écrous ailés.

Manipulation

Ravitaillement

Ce moteur fonctionne sans problème avec de l'**essence courante (min. 91 ROZ)**.
En cas d'inutilisation de l'appareil de plus de 30 jours, il est nécessaire de vider complètement le carburant afin d'éviter les dépôts de résine dans le carburateur, le filtre à carburant et le réservoir. Pour ravitailler, dévissez le bouchon du réservoir (**fig. 6/flèche**) et versez le carburant jusqu'à 2 cm sous le goulot de remplissage. Évitez le contact du

carburant avec la peau ! Utilisez toujours un carburant propre, exempt d'impuretés ! Fermez bien le bouchon du réservoir après chaque ravitaillement ou contrôle.

Déplacez l'appareil vers la surface à aspirer. Contrôlez la fixation de toutes les pièces et leur endommagement éventuel.
Contrôlez la fixation de l'antiparasite de la bougie d'allumage.

Démarrage du moteur

Avant la mise en marche

Avant de mettre l'appareil en marche, il est nécessaire de réaliser les opérations suivantes :

- Avant la première mise en marche, il est nécessaire de remplir le moteur d'huile de moteur.
- Verser de l'essence dans le réservoir

Avertissement important : Le moteur de votre nouvel appareil nécessite un certain temps pour le démarrage. Par conséquent, l'appareil atteint sa puissance maximale seulement après plusieurs heures de fonctionnement.

Versez de l'huile de moteur dans la boîte d'engrenage (fig. 17/flèche B)

N'essayez **jamais** de démarrer l'appareil sans une quantité suffisante d'huile SAE 15 W 40 dans le bloc de moteur. Lors de l'expédition, **l'appareil ne contient pas d'huile de moteur**. En cas de fonctionnement de l'appareil sans huile de moteur ou avec une quantité d'huile insuffisante, il y a un risque d'endommagement du moteur. Versez de l'huile de moteur jusqu'au dernier filetage du goulot de remplissage.

Placez le robinet d'essence (**fig. 16 flèche B**) dans la position „ON“

Placez l'interrupteur du moteur (**fig. 17 /flèche A**) dans la position „ON“.

Déplacez la manette



dans la position – voir flèche.

Si le moteur est froid, déplacez la manette de starter (**fig. 16 flèche A**) jusqu'à la marche de préchauffage (environ 1-2 min) dans la position „ON“.

Si le moteur démarre et tourne uniformément, placez la manette de starter dans la position OFF (désactivez).

Les tours du moteur en marche peuvent être régulés à l'aide de la manette de gaz. Le déplacement de la manette vers l'opérateur permet

de réduire les tours du moteur, le déplacement dans le sens inverse permet de les augmenter.

Pour tirer sur la corde de démarrage :

A respecter

Appuyez-vous d'une main contre le cadre du moteur. Saisissez de l'autre main la corde de starter et tirez doucement, jusqu'à ce que vous ressentiez une résistance et l'élément de starter ne se trouve dans la position souhaitée. Lorsque vous ressentirez une résistance, tirez une fois fermement sur la corde. Répétez cette opération jusqu'à ce que le moteur démarre. La corde de démarrage ne doit pas être lâchée, il est toujours nécessaire de la maintenir légèrement à la main. Si le moteur ne démarre pas après plusieurs tentatives, contrôlez si le réservoir est correctement rempli. Le cylindre contient peut-être trop de carburant et la bougie d'allumage est par conséquent humide
→ démontez la bougie d'allumage, nettoyez, séchez et remontez.

Arrêt du moteur

Placez la manette de gaz



dans la position – voir flèche.

Placez l'interrupteur du moteur (fig. 17 /flèche) dans la position „OFF“.

Broyage

Placez lentement le matériel à broyer dans la trémie.

Pour insérer le matériel dans la trémie, utilisez toujours un accessoire. **N'insérez pas le matériel trop violemment, le mécanisme de broyage nécessite un certain temps pour broyer le matériel!**

Bouchage

Si le broyeur est bouché :

- Arrêtez le moteur et attendez que toutes les pièces mobiles s'arrêtent.
- Retirez l'antiparasite de la bougie d'allumage.
- Démontez le tube de remplissage (fig. 1; pos. F)
- Démontez l'arbre (fig. 1; pos. W)
- Démontez le tube d'aspiration (fig. 4)
- Mettez des gants de protection
- Supprimez tous les objets qui bloquent dans le corps de turbine et sur le crible (fig. 10)

Remplacement des lames

Si le matériel n'est pas bien broyé, si le bruit lors du broyage devient trop important ou si le matériel n'est pas bien aspiré par la trémie, c'est peut être à cause des lames émoussées.

- Arrêtez le moteur et attendez que toutes les pièces mobiles s'arrêtent.
- Retirez l'antiparasite de la bougie d'allumage.
- Démontez le couvercle pour l'entretien situé dans la partie arrière du corps de turbine (fig. 11)
- Mettez des gants de protection
- Tournez l'arbre porte-lames jusqu'à ce que les lames soient accessibles par le couvercle pour l'entretien (fig. 12)
- Dévissez les lames par le couvercle pour l'entretien (respectez la position des lames, les arêtes doivent être remontées dans la même position – arêtes vers le haut).

Conseil : Les lames peuvent être retournées une fois car elles ont deux arêtes.

Fonctionnement

En cas de danger et lors des accidents, il est nécessaire de placer le plus rapidement possible l'interrupteur du moteur dans la position „OFF“ et arrêter le moteur.

Pendant le travail, veillez à ce que le moteur puisse aspirer l'air de refroidissement et de combustion (les feuilles peuvent boucher les canaux d'aspiration). Assurez également le tirage correct des produits de combustion.

Déplacement et aspiration

L'appareil est équipé de deux marches en avant et deux en arrière.

Choisissez d'abord la marche souhaitée

(fig. 1; fig. 3).

Appuyez sur la manette d'embrayage (fig. 1; pos. 2)

l'appareil avance.

Aspiration avec l'embout d'aspiration

Si vous aspirez dans des endroits difficiles à atteindre, il est recommandé de passer au flexible d'aspiration. Pour ce faire, vous devez déplacer le levier sélecteur dans la position appropriée, comme indiqué aux figures 14 et 15.

Fin du travail ou pauses

Après la dernière aspiration, laissez l'appareil tourner encore environ 1 à 2 minutes à vide sans charge (phase de refroidissement du moteur).

Conduite en cas d'urgence

Effectuez les premiers gestes de secours et appelez rapidement les premiers secours.

Protégez le blessé d'autres blessures et calmez-le.

Pour des raisons de risque d'accident, le lieu de travail doit être équipé d'une armoire à pharmacie selon DIN 13164. Il est nécessaire de compléter immédiatement le matériel pris dans l'armoire à pharmacie. Si vous appelez les secours, fournissez les renseignements suivants:

1. Lieu d'accident
2. Type d'accident
3. Nombre de blessés
4. Type de blessure

Révisions et entretien

Confiez les réparations éventuelles à un personnel formé et agréé.

Avant tout réglage ou entretien, il est nécessaire de retirer l'antiparasite de la bougie d'allumage !

Consignes de sécurité relatives aux révisions et à l'entretien

- Veillez à éviter les fuites de carburant.

Après chaque utilisation, nettoyez l'aspirateur et broyeur et surtout la buse d'aspiration!

Entretien, soins, réparations, stockage

Consignes générales

Respectez surtout les consignes de sécurité

Un entretien régulier est nécessaire au bon fonctionnement de votre aspirateur et broyeur.

Il est nécessaire de bien nettoyer surtout la buse d'aspiration ainsi que le sac de ramassage, ceci pour éviter les dommages et accidents.

Avant de procéder à l'entretien :

- **Retirez l'antiparasite de la bougie d'allumage,**
- **Posez l'appareil de façon à ce qu'il soit stable.**
- **Attendez que le moteur refroidisse.**

Nettoyage

Maintenez toujours l'appareil en état propre et correct!

Nettoyez le moteur avec un chiffon. Évitez de l'asperger avec un fort jet d'eau, car l'eau peut atteindre l'allumage, le système d'alimentation et le système de graissage et provoquer des pannes.

Caractéristiques techniques

Moteur :	Monocylindré à 4 temps OHV
Puissance :	4,8 kW
Cylindrée :	196 ccm
Volume du réservoir :	3,6 l
Prise :	610 mm
Carburant :	Essence sans plomb ROZ 98
Volume du bac de ramassage :	106 l
Vitesse de translation :	2 km/h
Bruit :	L_{WA} 102 dB
Poids :	87 kg

Stockage

Si vous n'utilisez pas l'aspirateur et broyeur pendant une durée prolongée, réalisez les opérations suivantes : Nettoyez bien et réparez le vernis endommagé. Graissez les endroits de graissage et laissez l'aspirateur et broyeur tourner 1 – 2 min. Appliquez de l'huile anticorrosion sur la brosse et le châssis. Nettoyez bien et séchez le sac de ramassage !

Mise hors service et stockage de l'aspirateur et broyeur

Lors du transport, la mise hors service ou le stockage de l'aspirateur et broyeur, il est interdit de le basculer en avant, en arrière ou sur le côté.

Ne stockez pas l'aspirateur et broyeur dans des pièces humides, des pièces contenant des engrais artificiels, dans des écuries ou pièces voisines. En cas d'inclinaison, l'huile de moteur peut atteindre l'espace de combustion et provoquer des problèmes de démarrage, la carbonisation de l'huile et par conséquent le risque de formation d'une forte corrosion.

Recherche des pannes et leur suppression

Les pannes de votre aspirateur et broyeur nécessitant une intervention plus conséquente, doivent être confiées à votre atelier de réparations agréé. **Une intervention incompétente peut engendrer des dommages.**

Lorsqu'il est impossible de supprimer la panne par l'un des modes indiqués ci-dessous, contactez l'atelier de réparations agréé.

Panne	Cause	Suppression
Moteur ne démarre pas	L'interrupteur du moteur ne se trouve pas en position „I“ (ON) Robinet d'essence fermé Manette de starter ouverte Antiparasite de la bougie d'allumage mal inséré Bougie d'allumage encrassée ou défectueuse La distance des électrodes de la bougie d'allumage ne correspond pas Manque de carburant Carburant périmé	Placez l'interrupteur du moteur en position „I“ Ouvrez le robinet d'essence Fermez la manette de starter Placez l'antiparasite de la bougie d'allumage Nettoyez ou remplacez la bougie d'allumage Réglez la distance des électrodes à 0,7 – 0,8 mm Ravitalisez Remplacez le carburant périmé par un carburant neuf Nettoyez le filtre à air Réglez la distance des électrodes à 0,7 – 0,8 mm Nettoyez ou remplacez la bougie d'allumage Insérez bien l'antiparasite sur la bougie d'allumage Insérez et fixez bien le câble d'allumage
Moteur s'arrête seul après le démarrage	Filtre à air encrassé Distance des électrodes de la bougie d'allumage trop grande Bougie d'allumage encrassée ou défectueuse	Nettoyez le filtre à air Réglez la distance des électrodes à 0,7 – 0,8 mm Nettoyez ou remplacez la bougie d'allumage Insérez bien l'antiparasite sur la bougie d'allumage Insérez et fixez bien le câble d'allumage
Moteur coupe	Antiparasite de la bougie d'allumage ou le câble desserré Crible à carburant encrassé Orifice de ventilation dans le bouchon du réservoir bouché Filtre à air encrassé Carburant périmé	Nettoyez le crible à carburant Remplacez le bouchon du réservoir Nettoyez le filtre à air Remplacez le carburant périmé par un carburant neuf Réglez la distance des électrodes à 0,7 – 0,8 mm
Moteur coupe lors des tours élevés	Distance des électrodes de la bougie d'allumage trop petite	Nettoyez le filtre à air Retirez les objets étrangers de la brosse
Puissance du moteur trop faible	Filtre à air encrassé La brosse est freinée par un objet étranger	Nettoyez les grilles de ventilation et les ailes de refroidissement Versez de l'huile de moteur Nettoyez le filtre à air
Moteur chauffe	Système de refroidissement d'air bouché Manque d'huile de moteur Filtre à air encrassé	Nettoyez le filtre à air

IT	Si prega di leggere attentamente le presenti istruzioni per l'uso prima di mettere in funzione il dispositivo.
-----------	---

A.V. 2

Qualsiasi riproduzione, anche parziale, è consentita solo dietro autorizzazione. Con riserva di modifiche tecniche.



IT	<p>Ci sono domande tecniche? Un reclamo? Si necessitano parti di ricambio o istruzioni per l'uso? Sulla nostra homepage www.guede.com nell'area Service possiamo fornire aiuto velocemente e senza formalità. Chiediamo all'utilizzatore di aiutarci ad essergli utili. Per poter essere in grado di identificare il dispositivo in caso di reclamo abbiamo bisogno di conoscere il numero di serie, il codice e l'anno di costruzione dell'articolo. Tutti questi dati sono riportati sulla targhetta identificativa. Per averli sempre sotto mano, si prega di riportarli qui di seguito.</p> <p>N° di serie: _____ Codice: _____ Anno di costruzione: _____</p> <p>Tel.: +49 (0) 79 04 / 700-360 Fax: +49 (0) 79 04 / 700-51999 Mail: support@ts.guede.com</p>
-----------	---

Informazioni importanti per il Cliente:



Tenere presente che un eventuale reso nel periodo di garanzia o al di fuori di esso di regola deve avvenire nell'imballo originale. Si evitano così inutili danni dovuti al trasporto e le controversie che da questi possano derivare. Solo nel suo imballo originale il dispositivo sarà protetto in maniera ottimale e sarà possibile assicurare una gestione senza problemi.

Marchatura:





Sicurezza del prodotto, divieti:

	
Il prodotto è conforme alle normative applicabili dell'Unione Europea.	Divieto generico (in relazione ad altri pittogrammi)



Divieti, avvertenze:



	
Mantenere lontano da fonti di innesco	Avvertenze/attenzione

Avvertenze, obblighi:



	
Avvertenza: tensione elettrica pericolosa	Con motore acceso, pericolo per eiezione di materiale
	
Attenzione: vapori tossici	Attenzione: parti in movimento
	
Attenzione: parti in movimento	Mantenere i terzi lontani dal macchinario

Obblighi:



	
Utilizzare le protezioni per l'udito, il capo e gli occhi	Leggere le istruzioni prima dell'uso

	
Indossare guanti	Indossare calzature di sicurezza

Tutela dell'ambiente:

	
Non disperdere i rifiuti nell'ambiente ma smaltirli correttamente.	Il materiale d'imballaggio in cartone può essere conferito nelle apposite postazioni di riciclaggio.

Imballaggio:

	
Proteggere dall'acqua	Orientamento verso l'alto dell'imballo

Dispositivo

Aspiratore e trituratore GSH 6501 B

Turbina d'aspirazione in acciaio, altezza d'aspirazione regolabile, buona manovrabilità grazie all'impugnatura ergonomica ed ai grandi pneumatici. Trituratore integrato, 2 marce in avanti e 2 indietro, sacco di raccolta robusto e di ottima qualità. Per superfici di 1500-2000 mq.

Settori di applicazione:

Ideale per le esigenze di casa e cortile, parcheggi e superfici di deposito in genere, per giardini ed impianti di piccole o medie dimensioni.

Descrizione del dispositivo (Fig. 1)

1. **Tramoggia del trituratore**
2. **Leva della frizione**
3. **Leva per la scelta della direzione di marcia**
4. **Alloggiamento della turbina**
5. **Bocchettone d'aspirazione**
6. **Ruota**
7. **Sacco di raccolta**

Garanzia

La garanzia copre esclusivamente problematiche riconducibili a difetti dei materiali o di produzione. Affinché un difetto possa essere riconosciuto in garanzia è necessario esibire la prova d'acquisto in originale riportante la data di vendita.

Sono esclusi dalla garanzia utilizzi non corretti, come ad esempio il sovraccarico del dispositivo, uso di forze eccessive su di esso, danni derivanti da fattori esterni o corpi estranei. Inoltre la garanzia non copre l'inosservanza delle istruzioni d'uso e di montaggio e la normale usura.

Informazioni generali sulla sicurezza

Leggere attentamente le istruzioni per l'uso. Prendere confidenza con le impostazioni e l'utilizzo corretto del macchinario. Imparare per prima cosa come spegnere velocemente ed in sicurezza il motore in caso d'emergenza!

-  **Fare attenzione alle condizioni ambientali nelle quali si lavora.** Non appena il motore è avviato, il dispositivo rilascia gas di scarico tossici. Tali gas possono essere inodori ed invisibili. Per questo motivo non si deve mai utilizzare il dispositivo in ambienti chiusi o mal areati. Assicurarsi che ci sia illuminazione sufficiente durante il lavoro.
- Evitare che estranei si avvicinino al macchinario.** Tenere a distanza dall'area di lavoro visitatori e spettatori, soprattutto bambini o persone malate e in precarie condizioni di salute. Evitare che altre persone vengano in contatto con gli utensili.
- Mai utilizzare il dispositivo in caso di bagnato, ghiaccio e neve!**
- Assicurare una conservazione in sicurezza degli utensili.** Gli utensili che non vengono utilizzati devono essere conservati in luogo asciutto, possibilmente in alto o rinchiusi al di fuori della portata dei bambini.
- Assicurarsi di utilizzare un vestiario adeguato.** Il vestiario deve essere funzionale e non deve essere d'intralcio nel lavoro.
- Utilizzare i dispositivi di protezione individuale.** Indossare calzature di sicurezza con puntale/base in acciaio e suola ad alta aderenza.
- Indossare le protezioni per l'udito.** Indossare dispositivi di protezione individuale antirumore, ad es. tappi di protezione per l'udito.
- Mantenere sempre elevato il livello d'attenzione. Prestare attenzione al proprio operato.** Utilizzare il buon senso. Non utilizzare dispositivi a motore se si è stanchi. Non lavorare con il dispositivo sotto l'effetto di alcool, droghe o medicinali che possano alterare la velocità di reazione.
- Rifornimento di carburante.** Prima di effettuare il rifornimento spegnere sempre il motore. Aprire sempre con attenzione il tappo del serbatoio, in modo che la sovra pressione che si è venuta a creare possa disperdersi lentamente e non fuoriescano spruzzi di carburante. Durante il funzionamento sulla superficie dell'aspiratore con trazione si formano temperature elevate. Lasciare quindi raffreddare il macchinario prima di effettuare il rifornimento. In caso contrario il carburante potrebbe incendiarsi e causare gravi ustioni. Nell'effettuare rifornimento prestare attenzione a non inserire troppo carburante. Nel caso si verifichi una fuoriuscita di liquido, questo va rimosso immediatamente ed il macchinario va ripulito. Effettuato il rifornimento, assicurarsi che il tappo a vite sia correttamente chiuso e che non possa allentarsi per effetto delle vibrazioni durante il lavoro.
- Durata di utilizzo e pause.** Un utilizzo prolungato del dispositivo a motore può causare disturbi alla circolazione del

sangue nelle mani dovuti alle vibrazioni. È comunque possibile aumentare la durata del periodo d'utilizzo utilizzando guanti adatti o effettuando pause regolari. Prestare attenzione a fattori che possono ridurre la durata di utilizzo, come problemi personali di circolazione sanguigna, temperature esterne basse o elevata forza nella presa durante il lavoro.

- Prestare attenzione ai componenti danneggiati.** Ispezionare l'utensile prima dell'uso. Ci sono particolari danneggiati? In caso di danni lievi, valutare attentamente se il dispositivo può comunque funzionare in sicurezza e senza problemi. Prestare attenzione al corretto allineamento ed impostazione dei particolari mobili. I particolari si innestano correttamente fra loro? Ci sono particolari danneggiati? È stato installato tutto correttamente? Sono soddisfatti tutti gli altri presupposti per un funzionamento impeccabile? I dispositivi di protezione ecc. danneggiati o altro devono essere riparati correttamente da personale autorizzato o sostituiti, salvo espresa diversa indicazione nelle istruzioni per l'uso. Gli interruttori difettosi vanno riparati da personale autorizzato. In caso di necessità di riparazione rivolgersi per favore al Service Center locale.
- Prima di effettuare regolazioni o interventi di manutenzione arrestare sempre il motore.
- Usare esclusivamente parti approvate.** In caso di manutenzione o riparazione utilizzare esclusivamente parti di ricambio identiche a quelle originali. Per le parti di ricambio rivolgersi ad un Service Center accreditato.



Avvertenza! L'utilizzo di bocchettone d'aspirazione diversi come pure di accessori e componenti non espressamente consigliati, può compromettere la sicurezza di persone e cose.

Il dispositivo deve essere utilizzato esclusivamente per gli scopi previsti. Un qualsiasi uso per scopi diversi da quelli previsti sarà considerato come un utilizzo improprio. Il solo responsabile di danni a cose e persone derivanti da un tale utilizzo improprio è l'utilizzatore stesso, in nessun caso il produttore.

Il produttore non può essere ritenuto responsabile in caso di manomissione o utilizzo improprio dei suoi dispositivi e dei danni che ne possano derivare.

ATTENZIONE!

Anche in caso di utilizzo corretto del dispositivo resta comunque un determinato rischio residuo, che non può essere eliminato. Dalla tipologia e dalle caratteristiche costruttive del dispositivo possono scaturire i seguenti pericoli potenziali:

- Contatto con la ventola del rotore non protetta (ferite da taglio).
- Inserire le mani nel rotore in movimento (ferite da taglio).
- Danni all'udito, nel caso non vengano indossate protezioni adeguate.
- L'utilizzo del macchinario in ambienti chiusi può portare allo sviluppo di polveri o gas dannosi (nausea).

È vietato sostare nella zona di pericolo del dispositivo aspiratore e trituratore.

Non consentire mai a bambini o ad altre persone, che non conoscono le istruzioni per l'uso, di utilizzare l'apparecchio. Disposizioni locali possono determinare un'età minima per utilizzare il dispositivo.

Non utilizzare mai l'aspiratore quando ci sono altre persone, in particolare bambini o animali, nelle vicinanze. Tenere in considerazione che il conduttore del macchinario o l'utilizzatore è responsabile di incidenti che coinvolgano altre persone o i loro beni.

Misure preliminari

Durante l'aspirazione indossare sempre scarpe robuste e pantaloni lunghi. Non aspirare a piedi nudi o con sandali leggeri. Effettuare una verifica del terreno sul quale sarà utilizzato il macchinario e rimuovere tutti gli oggetti che non possono essere aspirati.



Attenzione: La benzina è altamente infiammabile: conservarla esclusivamente nei contenitori preposti allo scopo. Effettuare il rifornimento solamente all'aperto e non fumare mentre si versa il carburante. La benzina va versata prima di avviare il motore.

Non aprire il serbatoio o rabboccarlo con benzina con il motore in movimento o con motore caldo.

In caso di fuoriuscita di benzina, non cercare di avviare il motore. Allontanare invece il macchinario dall'area sporca di benzina. È vietato qualsiasi tentativo di far funzionare il macchinario, di utilizzare fiamme libere o di svolgere altre attività che possano generare scintille, finché i vapori della benzina non si siano dispersi. Per motivi di sicurezza sostituire il serbatoio della benzina ed altri dispositivi di chiusura del serbatoio in caso siano danneggiati.

Sostituire silenziatori difettosi. Prima dell'uso verificare sempre tramite controllo visivo che il bocchettone d'aspirazione, gli elementi di fissaggio e l'unità nel suo complesso non siano usurati o danneggiati.

Indicazioni di sicurezza per la prima messa in funzione.

Non far mai funzionare il motore a combustione in ambienti chiusi, dove può verificarsi un accumulo pericoloso di monossido di carbonio.

Aspirare solamente con la luce diurna o con una buona illuminazione artificiale.

Avere sempre cura di mantenere un appoggio ben saldo, in particolare su superfici in pendenza.

Condurre il macchinario solamente a passo d'uomo.

Procedere con particolare cura quando si inverte la direzione di marcia sui pendii. Non aspirare in posizioni con eccessive pendenze. (max. 30°)

Spegnere il motore qualora sia necessario inclinare il dispositivo.

Non utilizzare mai il dispositivo aspiratore e trituratore con dispositivi di protezione o griglie di protezione danneggiati o senza i dispositivi di protezione montati.

Durante qualsiasi lavoro con il dispositivo, in particolare quando si cambia direzione, l'utilizzatore deve mantenere dallo stesso la distanza definita dalla barra di conduzione!

Non modificare le impostazioni del motore o mandarlo fuori giri.

Avviare il motore con cautela, rispettando le indicazioni del produttore.

Prestare attenzione a mantenere una distanza sufficiente fra i piedi ed il bocchettone d'aspirazione.

Non portare mai mani o piedi su o al di sotto di parti in movimento.

Ricerare eventuali danneggiamenti ed effettuare le necessarie riparazioni prima di lavorare di nuovo con il dispositivo aspiratore e trituratore.

In caso di anomalie di funzionamento fermare e spegnere immediatamente il dispositivo aspiratore e trituratore. Fare eliminare immediatamente l'inconveniente!

Spegnere il motore quando ci si allontana dal dispositivo aspiratore e trituratore o prima di effettuare un rifornimento.

Manutenzione e stoccaggio

Prestare attenzione affinché tutti i dadi, i bulloni e le viti siano ben serrati e che il dispositivo sia in grado di lavorare in sicurezza. Non ricoverare mai il dispositivo aspiratore e trituratore con benzina nel serbatoio all'interno di un edificio nel quale è possibile che i vapori del carburante possano entrare in contatto con fiamme libere o scintille.

Prima di riporre il dispositivo aspiratore e trituratore in un ambiente chiuso lasciar raffreddare il motore.

Per evitare il rischio d'incendio, mantenere liberi da foglie, erba, muschio o grasso fuoriuscito (olio) il motore, la marmitta e la zona del serbatoio del carburante.

Per motivi di sicurezza, sostituire le parti danneggiate o usurate.

Nel caso sia necessario vuotare il serbatoio del carburante, effettuare questa operazione all'aperto! Rispettare l'ambiente!

Utilizzo conforme

Il dispositivo di aspirazione e triturazione è stato progettato per un uso normale nella pulizia di aree verdi, abitative, sportive, ecc.. Qualsiasi uso che esuli da quanto sopra viene considerato estraneo alla destinazione.

Il trituratore a motore è stato ideato per ridurre materiale di rifiuto proveniente da cespugli, arbusti, siepi ed alberi caducifoglie fino al massimo diametro riportato (i rifiuti provenienti dal taglio delle conifere potrebbero causare un intasamento).

ATTENZIONI!

Il trituratore non è adatto a lavorare ad esempio terra da giardino, e non deve mai essere utilizzato per ridurre materiali come: parti metalliche, sassi, terriccio, vetro, tessili, carta, cartone o materie plastiche. Tali materiali causano danni importanti al dispositivo di taglio. Si viene inoltre a creare una situazione di pericolo di elezione dei sassi.

In caso di mancato rispetto delle indicazioni contenute nelle prescrizioni con validità generale come pure delle indicazioni contenute nelle presenti istruzioni, il produttore non potrà essere ritenuto responsabile per eventuali danni.



Utilizzare il dispositivo solamente in caso di tempo e fondo asciutti. (Mai sul bagnato)

Il produttore non è responsabile dei danni che ne possano derivare; in questo caso l'utilizzatore si assume tutti i rischi. L'uso secondo destinazione comprende anche l'osservanza delle istruzioni per l'uso, delle istruzioni di manutenzione e delle istruzioni di riparazione fornite dal costruttore.

Modifiche effettuate in proprio al dispositivo aspiratore e trituratore escludono una responsabilità del produttore per i danni che ne possano derivare.

Il dispositivo aspiratore e trituratore non è idoneo ad aspirare sostanze o materiali combustibili, esplosivi, tossici, cancerogeni o altre sostanze o materiali che possano essere nocivi per la salute.



Non aspirare materiale ardente o incandescente, come ad esempio sigarette, fiammiferi o simili. Per evitare lesioni, quando si rimuovono a mano vetro, metallo o materiali di altro genere dal contenitore di raccolta, indossare sempre guanti protettivi. Una illuminazione insufficiente presenta un elevato rischio per la sicurezza.

Quando si lavora con il dispositivo prestare attenzione affinché ci sia sempre illuminazione sufficiente.

Smaltimento

La modalità di smaltimento è indicata dai pittogrammi riportati sul dispositivo o sull'imballo. Una descrizione del significato dei singoli simboli è riportata nel capitolo "marcatura".

Requisiti dell'utilizzatore

L'utilizzatore, prima di utilizzare il dispositivo, deve aver letto attentamente le istruzioni per l'uso.

Qualifica

Oltre ad un esauriente addestramento effettuato da personale esperto, per utilizzare l'apparecchio non è necessaria alcuna qualifica.

Età minima

Sono autorizzate all'uso dell'apparecchio solo persone che abbiano compiuto i 16 anni.

Si considera un'eccezione l'uso da parte di persone più giovani nell'ambito di iniziative di formazione professionale, sotto la supervisione di un istruttore ed allo scopo di acquisire competenza.

Montaggio / Prima messa in servizio

Per facilitare il trasporto la barra di conduzione al momento della consegna è montata rivolta verso il lato aspirazione.

1. Per prima cosa estrarre il dispositivo aspiratore e trituratore dall'imballo e montare la barra di conduzione (Fig.2) nella posizione corretta (Fig.2a).
2. Il sacco per la raccolta dei fogliame va appeso al sostegno come in figura 1 e fissato al telaio. Il sacco va poi assicurato al condotto di riempimento con il nastro in velcro (Fig. 5).
3. A questo punto montare il bocchettone d'aspirazione (Fig.3).
4. Montare la tramoggia del trituratore come indicato in Fig.5.
5. Impostare l'altezza d'aspirazione (Fig.9)
Allentare i dadi ad alette (Fig.9 freccia) e regolare i bordi d'aspirazione verso l'alto o verso il basso. Bloccare nuovamente i bordi d'aspirazione con i dadi ad alette.

Effettuare il rifornimento di carburante

Questo motore lavora senza problemi con la benzina normalmente reperibile in commercio (min.91 RON).

Nel caso in cui il macchinario non venga utilizzato per oltre 30 giorni, eliminare del tutto il carburante per evitare la formazione di residui resinosi nel carburatore, nel filtro del carburante e nel serbatoio.

Introdurre il carburante aprendo il tappo del serbatoio (Fig.6/freccia) e riempiendolo fino ad un livello massimo di 2 cm al di sotto del bordo del bocchettone di riempimento. Evitare il contatto della pelle con il carburante! Fare attenzione ad utilizzare sempre carburante pulito e senza impurità! Chiudere sempre accuratamente il tappo del serbatoio dopo ogni rifornimento o verifica.

Portarsi con il dispositivo sulla superficie sulla quale aspirare. Controllare il corretto serraggio di tutte le parti ed eventuali danneggiamenti.

Verificare che il connettore della candela d'accensione sia ben inserito.

Prima di mettere in funzione il dispositivo effettuare quanto segue:

- Prima di effettuare la prima messa in funzione è indispensabile rifornire di olio per motore il motore stesso.
- Introdurre benzina nel serbatoio

Nota importante: il motore del dispositivo nuovo ha bisogno di un determinato periodo di rodaggio. Per questo svilupperà la sua piena potenza solamente dopo alcune ore di funzionamento.

Introdurre olio per motore negli ingranaggi (Fig.17/freccia B)

Mai tentare di avviare il motore senza una adeguata quantità di olio SAE 15 W 40 nel blocco motore. Al momento della consegna il dispositivo potrebbe non contenere affatto olio motore. Se il dispositivo viene fatto funzionare senza (sufficiente) olio motore si danneggia il motore stesso. Posizionare il dispositivo su di una superficie piana e rimuovere il tappo del serbatoio dell'olio. Introdurre olio motore fino a raggiungere l'ultima filettatura del bocchettone di riempimento

Portare il rubinetto della benzina in posizione "ON" (Fig.16/freccia B)

Portare l'interruttore del motore (Fig.17 /freccia A) in posizione "ON"

Portare la leva del gas



nella posizione indicata dalla freccia.

In caso di motore freddo portare la leva dell'aria (Fig.16/freccia A) in posizione "ON" fino a quando il motore non si sarà riscaldato (ca. 1-2 min).

Quando il motore si è messo in moto e lavora in modo regolare portare la leva dell'aria in posizione "OFF" (disattivata). Il numero di giri del motore, una volta avviato, può essere regolato attraverso la leva del gas. Tirando la leva verso l'operatore il numero di giri diminuisce, spingendola in direzione opposta il numero di giri del motore aumenta.

Tirare la fune dell'avviatore come segue:

Si prega di fare attenzione a quanto segue

Con una mano tenere ben saldo il bordo del motore. Con l'altra tirare lentamente la fune dell'avviatore fino ad avvertire una certa resistenza e fino ad aver portato l'avviatore nella posizione voluta. Quando si avverte resistenza, tirare con forza e con un colpo secco la fune. Ripetere il procedimento finché il motore non si avvia. Non lasciare semplicemente la fune dell'avviatore, ma accompagnarla indietro dolcemente. Nel caso in cui il motore, nonostante ripetuti tentativi, non si avvii, verificare il corretto riempimento del serbatoio. Potrebbe essere che sia confluito troppo carburante nel cilindro, bagnando la candela.

→ Smontare la candela, pulirla, asciugarla e rimontarla.

Spegnimento del motore

Portare la leva del gas nella



posizione indicata dalla freccia.



Portare l'interruttore motore (Fig.17 /freccia) in posizione "OFF".

Triturazione

Introdurre lentamente il materiale da triturare nella tramoggia d'alimentazione.

Nello spingere il materiale da triturare nella tramoggia aiutarsi sempre con l'accessorio spingi-materiale. **Non premere con troppa insistenza, il dispositivo di triturazione ha bisogno di un determinato tempo per ridurre il materiale!**

Intasamento

Nel caso in cui la funzione trituratore perda efficacia per la presenza di parti incastrate nel dispositivo:

- Spegner il motore ed attendere finché tutte le parti in movimento si siano arrestate.
- Scollegare il connettore della candela.
- Rimuovere il tubo di riempimento (Fig.1; Pos.F)
- Rimuovere l'albero (Fig.1; Pos.W)
- Rimuovere il condotto d'aspirazione (Fig. 4)
- Indossare guanti protettivi
- Rimuovere tutte le parti che causano il blocco dall'alloggiamento della turbina e dal vaglio (Fig. 10)

Sostituzione dei coltelli

Quando il materiale non viene più triturato correttamente, il rumore durante la tritatura diviene molto intenso o la tramoggia fa difficoltà ad accettare il materiale da sminuzzare, la situazione potrebbe essere ricondotta a coltelli non correttamente affilati.

- Spegner il motore ed attendere finché tutte le parti in movimento si siano arrestate.
- Scollegare il connettore della candela.
- Rimuovere il portello di manutenzione dalla parte posteriore del corpo alloggiamento turbina (Fig. 11).
- Indossare guanti protettivi.
- Ruotare l'albero dei coltelli finché gli stessi non divengano accessibili dal portello di manutenzione. (Fig. 12)
- Svitare i coltelli attraverso il portello di manutenzione (prestare attenzione all'orientamento dei coltelli: le lame dovranno essere rimontate nella stessa posizione – lame rivolte verso l'alto)

Suggerimento: i coltelli hanno due lame, quindi per una volta possono essere invertiti.

Funzionamento di lavoro

In situazioni di pericolo o in caso di infortunio portare il prima possibile l'interruttore del motore in posizione "OFF" ed arrestare il motore.

Durante il funzionamento prestare sempre attenzione affinché l'aria comburente e di raffreddamento possa essere aspirata dal motore senza impedimenti (il fogliame potrebbe ostruire i canali d'aspirazione). Allo stesso modo prestare attenzione affinché i gas di scarico fuoriescano senza problemi.

Funzionamento in aspirazione ed in movimento

Il dispositivo dispone di due marce in avanti e di due marce in indietro.

Prima di tutto selezionare la marcia desiderata. (Fig.1; Pos. 3). Premere la leva della frizione (Fig.1; Pos. 2).

Il dispositivo si mette in movimento.

Lavoro con la prolunga d'aspirazione

Se si sta aspirando in luoghi difficili da raggiungere, si consiglia di passare al flessibile di aspirazione flessibile. Per fare ciò, è necessario spostare la leva del selettore nella posizione appropriata come mostrato nelle figure 14 e 15.

Fine lavoro o pause

Dopo aver effettuato l'ultima operazione di aspirazione lasciar funzionare il macchinario in folle per 1 o 2 minuti senza carico (fase di raffreddamento del motore).

Comportamento in caso d'emergenza

Avviare le procedure di pronto soccorso più appropriate in base alla natura della lesione e richiedere il prima possibile assistenza medica qualificata. Mettere al sicuro il ferito da ulteriori lesioni e tranquillizzarlo.

Con riferimento alla DIN 13164, sul luogo di lavoro deve esserci sempre a portata di mano una cassetta di pronto soccorso per eventuali infortuni. Ripristinare il prima possibile il materiale prelevato dalla cassetta di pronto soccorso.

In caso si richieda l'intervento dei soccorsi, comunicare i seguenti dati:

1. Luogo dell'infortunio
2. Tipo di infortunio
3. Numero dei feriti
4. Tipologia delle lesioni

Ispezione e manutenzione

Le eventuali riparazioni devono essere eseguite solo ed esclusivamente da personale qualificato e specializzato. Prima di qualsiasi modifica, impostazione o intervento di manutenzione sul dispositivo, sfilare il connettore della candela.

Indicazioni di sicurezza in caso di ispezioni e manutenzione

- Fare attenzione affinché non si verifichino fuoriuscite di carburante

Pulire il dispositivo trituratore ed aspiratore dopo ogni utilizzo, ed in particolare il bocchettone d'aspirazione!

Manutenzione, assistenza, riparazione, immagazzinamento

Indicazioni generali; rispettare soprattutto le indicazioni di sicurezza.

Per il perfetto funzionamento del dispositivo aspiratore e trituratore è indispensabile effettuare la manutenzione periodica.

In particolare il bocchettone d'aspirazione ed il sacco di raccolta del fogliame devono essere scrupolosamente puliti e sottoposti a manutenzione, per evitare danni o persino infortuni.

Prima di iniziare la manutenzione:

- sfilare il connettore della candela,
- appoggiare la macchina in posizione stabile,
- attendere finché il motore non si raffredda.

Pulizia

Mantenere il dispositivo sempre pulito ed in ordine!

Pulire il motore utilizzando esclusivamente un panno. Evitare di investirlo con un forte getto d'acqua. Infatti l'acqua potrebbe penetrare nei sistemi di accensione, del carburante e di lubrificazione e causare anomalie.

Dati tecnici

Motore:	1 cilindro 4 tempi OHV
Potenza:	4,8 kW
Cilindrata:	196 ccm
Capacità serbatoio:	3,6 l
Ampiezza di aspirazione:	610 mm
Carburante:	Benzina senza piombo RON 98
Volume del sacco di raccolta:	106 l
Velocità di avanzamento:	2 km/h
Rumorosità:	L _{WA} 102 dB
Peso:	87 kg

Immagazzinaggio

Nel caso il dispositivo trituratore e aspiratore non venga utilizzato per un lungo periodo di tempo, agire come segue: pulire a fondo e riparare eventuali danni alla verniciatura. Lubrificare nei punti di lubrificazione e lasciare in moto il dispositivo per 1 – 2 minuti. Spruzzare dell'olio anticorrosione sulla spazzola rotante e sullo chassis. Pulire a fondo il sacco raccolta foglie e lasciarlo asciugare!

Depositare ed immagazzinare il dispositivo aspiratore e trituratore

Non trasportare, depositare o immagazzinare il dispositivo aspiratore trituratore inclinato in avanti, all'indietro o di lato.

Non immagazzinare il dispositivo in ambienti umidi, in ambienti dove siano stoccati fertilizzanti artificiali, in stalle o locali limitrofi. In caso di inclinazione, è possibile che dell'olio motore penetri nella camera di combustione e ciò potrebbe provocare problemi in avviamento e la carbonizzazione dell'olio con conseguente pericolo di forte corrosione.

Ricerca anomalia e rimedi

Eventuali anomalie al dispositivo che prevedono un intervento significativo vanno sempre fatte riparare da un'officina specializzata.

Pericolo di ulteriori danni in conseguenza di interventi eseguiti non a regola d'arte.

Nel caso in cui le anomalie non si risolvano con i rimedi consigliati, rivolgersi ad un'officina specializzata.

Anomalia	Causa	Rimedio
Il motore non si avvia	L'interruttore del motore non è in posizione "I" (ON) Valvola carburante chiusa Leva dell'aria aperta Connettore della candela d'accensione non inserito Candela d'accensione sporca o difettosa La distanza fra gli elettrodi della candela d'accensione non è adeguata Serbatoio del carburante vuoto Carburante vecchio	Portare l'interruttore del motore in posizione "I" Aprire la valvola del carburante Chiudere la leva dell'aria Inserire il connettore della candela d'accensione Pulire la candela d'accensione o sostituirla Impostare la distanza fra gli elettrodi a 0,7 – 0,8 mm Fare rifornimento di carburante Sostituire il carburante vecchio con carburante nuovo
Il motore si spegne dopo essersi avviato	Filtro aria sporco Eccessiva distanza fra gli elettrodi della candela d'accensione Candela d'accensione sporca o difettosa	Pulire il filtro dell'aria Impostare la distanza fra gli elettrodi a 0,7 – 0,8 mm Pulire la candela d'accensione o sostituirla
Il motore perde colpi	Connettore o cavo della candela d'accensione lenti Filtro carburante sporco L'aerazione del tappo del serbatoio è otturata Filtro aria sporco Carburante vecchio	Innestare saldamente il connettore della candela d'accensione sulla candela stessa. Serrare il fermo del cavo d'accensione Pulire il filtro del carburante Sostituire il tappo del serbatoio Pulire il filtro dell'aria Sostituire il carburante vecchio con carburante nuovo
Il motore perde colpi ad alti giri	Insufficiente distanza fra gli elettrodi della candela d'accensione	Impostare la distanza fra gli elettrodi a 0,7 – 0,8 mm
Il motore ha poca potenza	Filtro aria sporco Spazzola rotante frenata da corpi estranei	Pulire il filtro dell'aria Rimuovere i corpi estranei dalla spazzola rotante
Il motore diventa troppo caldo	Sistema di raffreddamento ad aria non efficiente Insufficiente quantità dell'olio motore Filtro aria sporco	Pulire la griglia dell'aria ed il radiatore Aggiungere olio motore Pulire il filtro dell'aria



Lees deze handleiding zorgvuldig door voordat u het apparaat in gebruik neemt.

A.V. 2

Voor herdrukken, ook in uittreksels, is altijd onze toestemming vereist. Technische wijzigingen blijven voorbehouden.



U hebt **technische vragen**? Een **reclamatie**? U hebt **reserveonderdelen** of een **handleiding nodig**?

Op onze homepage www.guede.com onder **Service** helpen wij u snel en onbureaucratisch verder. Help ons om u te kunnen helpen. Om uw apparaat in geval van een reclamatie te kunnen identificeren, hebben wij het serienummer evenals het artikelnummer en het bouwjaar nodig. Al deze gegevens staan vermeld op het typeplaatje. Vul de gegevens hieronder in om ze altijd bij de hand te hebben.

Serienummer:

Artikelnummer:

Bouwjaar:

Tel.: **+49 (0) 79 04 / 700-360**

Fax: **+49 (0) 79 04 / 700-51999**

E-mail: **support@ts.guede.com**

Belangrijke klantinformatie

Houd er a.u.b. rekening mee dat een terugzending binnen of buiten de garantieperiode principieel in de originele verpakking dient te geschieden. Door deze maatregel wordt onnodige transportschade voorkomen en worden eventueel daaruit voortvloeiende betwiste regelingen effectief vermeden. Alleen de originele verpakking biedt optimale bescherming van uw apparaat en garandeert een soepele afhandeling.



Handschoenen dragen



Veiligheidsschoenen dragen

Milieubescherming



Bescherm het milieu en voer het afval vakkundig af.



Verpakkingsmateriaal van karton kan voor recycling worden afgegeven.

Kenmerking

Productveiligheid, verboden



Het product stemt overeen met de toepassing zijnde normen van de Europese Gemeenschap



Verbod, algemeen (in combinatie met ander pictogram)

Verboden, waarschuwing



Van ontstekingsbronnen verwijderd houden



Waarschuwing/opgelet

Waarschuwing, geboden



Waarschuwing voor gevaarlijke elektrische spanning



Gevaar door wegslingerende onderdelen bij lopende motor



Let op voor giftige dampen



Let op bewegende onderdelen



Let op bewegende onderdelen



Houd derden verwijderd van het apparaat

Geboden



Gehoer-, hoofd- en oogbescherming dragen



Vóór gebruik de gebruiksaanwijzing lezen

Verpakking



Tegen vocht beschermen



Indicatie bovenkant verpakking

Apparaat

Bladzuiger en hakselaar GSH 6501 B

Zuigturbine van staal, verstelbare zuighoogte, goede handling dankzij ergonomische handgreep en grote luchtbanden. Geïntegreerde hakselaar, elk 2 vooruit- en achteruitversnellingen, robuuste, hoogwaardige opvangzak. Geschikt voor oppervlakken van 1500 tot 2000 m².

Toepassingen

Ideaal voor gebruik rondom huis en tuin, op parkeerplaatsen, voor kleine tot middelgrote tuinen en plantsoenen.

Apparaatbeschrijving (afb. 1)

1. Trechter van de hakselaar
2. Koppelingshendel
3. Keuzehendel rijrichting
4. Turbinebehuizing
5. Zuigmondstuk
6. Wiel
7. Opvangzak

Garantieverlening

De garantieverlening geldt uitsluitend voor gebreken die terug te voeren zijn op materiaal- of productiefouten. Bij de reclamatie van gebreken binnen het kader van de garantieverlening moet het originele koopbewijs met verkoopdatum worden bijgevoegd.

Ondeskundige toepassingen, bijv. overbelasting van het apparaat, inwerking van geweld, schade door externe invloeden of vreemde voorwerpen, zijn van de garantieverlening uitgesloten. Schade door negeren van de gebruiks- en montageaanzwijzing evenals normale slijtage zijn eveneens van de garantieverlening uitgesloten.

Algemene veiligheidsinstructies

Lees de gebruiksaanwijzing zorgvuldig door.

Maak uzelf vertrouwd met de instellingen en het correcte gebruik van het apparaat. Leer vooral hoe u de motor in noodgevallen snel en veilig kunt uitschakelen!

-  **Houd tijdens het werken rekening met de omgevingsvoorwaarden.** Het motorapparaat produceert giftige uitlaatgassen zodra de motor loopt. Deze gassen kunnen geurloos en onzichtbaar zijn. Het is dan ook verboden om het apparaat in gesloten of slecht geventileerde ruimten te gebruiken. Zorg voor voldoende verlichting tijdens de werkzaamheden.
- Laat geen vreemde personen met het apparaat werken.** Bezoekers en toeschouwers, vooral kinderen en zieke of gebrekkige personen, dienen van het werkbereik verwijderd te worden gehouden. Voorkom dat andere personen met de gereedschappen in contact komen.
- Gebruik het apparaat nooit bij nattigheid, ijs en sneeuw!**
- Zorg voor een veilige bewaring van de gereedschappen.** Gereedschappen die niet worden gebruikt, moeten op een droge en indien mogelijk hoger gelegen plaats of voor kinderen ontoegankelijk achter slot bewaard worden.
- Draag gepaste kleding.** De kleding moet doelmatig zijn en mag u tijdens het werken niet belemmeren.
- Draag persoonlijke veiligheidsuitrusting.** Draag veiligheidschoenen met een stalen neus/stalen zolen en een slipvaste onderzool.
- Draag gehoorbescherming.** Draag persoonlijke geluidsbescherming, bijv. oordopjes.
- Blijf altijd attent. Let op wat u doet.** Gebruik altijd uw gezonde verstand. Gebruik geen motorgereedschappen als u moe bent. Het apparaat mag niet worden gebruikt onder invloed van alcohol, drugs of medicijnen die het reactievermogen belemmeren.
- Bijvullen van brandstof.** Zet altijd eerst de motor uit voordat u brandstof bijvult. Open de tankdop altijd voorzichtig zodat voorhanden overdruk langzaam kan ontwijken en geen brandstof wegspat. Door het werken met de bladzuijer ontstaan hoge temperaturen aan de behuizing. Laat het apparaat daarom afkoelen voordat u brandstof bijvult. De brandstof zou anders kunnen ontvlammen en ernstige verbrandingen kunnen veroorzaken. Let bij het bijvullen van brandstof op dat u niet te veel bijvult. Indien brandstof gemorst wordt, moet deze onmiddellijk verwijderd en het apparaat gereinigd worden. Let op dat de tankdop na het bijvullen goed vastgedraaid wordt, zodat hij tijdens het werken niet kan losraken door de optredende trillingen.
- Gebruiksduur en pauzes.** Door de trillingen kunnen na langer gebruik van het motorapparaat doorbloedingsstoornissen in de handen optreden. U kunt de gebruiksduur echter verlengen door geschikte handschoenen te dragen of regelmatig pauzes in te lassen. Let op dat de gebruiksduur wordt verkort door een

persoonlijke aanleg voor een slechte doorbloeding, lage buitentemperaturen of grote grijpkrachten tijdens het werken.

- Let op beschadigde onderdelen.** Controleer het gereedschap voordat u het gebruikt. Zijn bepaalde onderdelen beschadigd? Vraag uzelf af of het gereedschap bij lichte schade toch optimaal en veilig zal functioneren. Let op een correcte uitlijning en instelling van bewegende onderdelen. Grijpen de onderdelen goed in elkaar? Zijn onderdelen beschadigd? Is alles correct geïnstalleerd? Is aan alle voorwaarden voor een optimale werking voldaan? Beschadigde veiligheidsinrichtingen enz. moeten door geautoriseerde personen gerepareerd of vervangen worden indien dit in de gebruiksaanwijzing niet uitdrukkelijk anders is geregeld. Defecte schakelaars moeten door een geautoriseerde service worden vervangen. Neem in geval van reparaties contact op met een servicecenter bij u in de buurt.
- Schakel de motor altijd uit voordat u instellingen of onderhoudswerkzaamheden uitvoert.
- Gebruik alleen goedgekeurde onderdelen.** Gebruik alleen identieke onderdelen voor het onderhoud en de reparatie. Neem voor onderdelen contact op met een toegelaten servicecenter.



Waarschuwing! Het gebruik van andere zuigmondstukken en toebehoren evenals aanbouwdelen die niet uitdrukkelijk zijn aanbevolen, kunnen leiden tot gevaar voor persoonlijk letsel en materiële schade.

Het gereedschap mag alleen doelmatig worden gebruikt. Ieder ander gebruik geldt als ondoelmatig. Voor persoonlijk letsel en materiële schade dat/die resulteert uit een dergelijk ondoelmatig gebruik, is alleen de gebruiker van het apparaat en in geen geval de fabrikant aansprakelijk. De fabrikant kan niet aansprakelijk worden gesteld voor schade aan het apparaat als dit veranderd of ondoelmatig gebruikt wordt.

LET OP!

Ook bij deskundig gebruik van het gereedschap blijft altijd een bepaald restrisico dat niet kan worden uitgesloten. Uit de soort en de constructie van het gereedschap kunnen de volgende, potentiële gevaren worden afgeleid:

- Contact met de onbeschermde rotorventilator (snijwonden).
- Grijpen in de lopende rotor (snijwonden).
- Gehoorschade als geen geschikte bescherming wordt gedragen.
- Gezondheidschadelijke stof- en gasontwikkeling bij de toepassing van het apparaat in gesloten ruimten (misselijkheid).

Het is verboden om in het gevarenbereik van de bladzuijer en hakselaar te lopen of te staan. Kinderen en personen die de gebruiksaanwijzing niet hebben gelezen, mogen het apparaat niet gebruiken. Het kan zijn dat in ter plekke geldende voorschriften een minimumleeftijd van de gebruiker vermeld staat. Gebruik de zuiger nooit als zich personen – vooral kinderen – of huisdieren in de buurt bevinden. Denk eraan dat de bediener van het apparaat of de gebruiker aansprakelijk is voor ongevallen met personen of diens eigendom.

Vorbereidende maatregelen

Draag tijdens het gebruik van de bladzuijer altijd vast schoeisel en een lange broek. Gebruik de bladzuijer nooit blootsvoets of als u lichte sandalen draagt. Controleer het terrein waar het apparaat wordt gebruikt en verwijder alle voorwerpen die niet opgezogen kunnen worden.



Waarschuwing! Benzine is heel licht ontvlambaar:

bewaar benzine in de daarvoor bestemde containers. Tank alleen in de openlucht en rook niet tijdens het vullen. De benzine moet vóór het starten van de motor worden bijgevuld.
De tankdop mag niet worden geopend terwijl de motor loopt of als de motor op bedrijfstemperatuur is.
Indien benzine is gemorst, mag niet worden geprobeerd om de motor te starten. In plaats daarvan moet het met benzine verontreinigde oppervlak van het apparaat worden gereinigd. Iedere poging om het apparaat op te starten evenals open vuur resp. de mogelijkheid van vonkvorming is verboden totdat de benzinedampen vervluchtigd zijn. Om veiligheidsredenen moeten de benzinetank- en andere tankdoppen in geval van schade worden vervangen. Vervang defecte geluiddempers. Vóór gebruik dient altijd te worden gecontroleerd of het zuigmondstuk, de bevestigingselementen of de complete eenheid zichtbaar versleten of beschadigd zijn.

Veiligheidsinstructies voor de eerste inbedrijfstelling

Laat de verbrandingsmotor niet in gesloten ruimten lopen, omdat zich hier gevaarlijke koolmonoxide kan verzamelen.
Gebruik de bladzuiger alleen bij daglicht of bij goed kunstmatig licht. Let altijd op een goede stand, in het bijzonder op hellend terrein. Beweeg het apparaat alleen stapvoets.
Wees bijzonder voorzichtig als u op hellingen van rijrichting verandert. Gebruik de bladzuiger niet op buitengewoon steile hellingen. (max. 30°)
Stop de motor als het apparaat iets moet worden gekanteld.
Gebruik de bladzuiger en hakselaar nooit als de veiligheidsinrichtingen of beschermroosters beschadigd of niet gemonteerd zijn.
De gebruiker moet bij alle werkzaamheden met de bladzuiger, vooral tijdens het keren de door de duwstangen voorgegeven afstand tot het apparaat in acht nemen!
Verander niets aan de regelinstellingen van de motor en overbelast hem niet.
Start de motor voorzichtig en volgens de fabrikantaanwijzingen. Let op voldoende afstand van de voeten tot het zuigmondstuk.
Kom met uw handen of voeten nooit dicht bij of onder draaiende onderdelen.
Controleer het apparaat op schade en voer de vereiste reparaties uit voordat u opnieuw met de bladzuiger en hakselaar begint te werken.
Stop de bladzuiger en hakselaar onmiddellijk in geval van functiestoringen. Laat de storing per omgaande verhelpen.
Schakel de motor uit:
als u van de bladzuiger en hakselaar weglooft of voordat u bijtankt.

Onderhoud en opslag

Waarborg dat alle moeren, bouten en schroeven vast zijn aangedraaid en het apparaat in een veilige toestand verkeert.
Bewaar de bladzuiger en hakselaar nooit met benzine in de tank binnen een gebouw waar mogelijkerwijs benzinedampen met open vuur of vonken in contact zouden kunnen komen.
Laat de motor afkoelen voordat u de bladzuiger en hakselaar in een gesloten ruimten plaatst.
Houd de motor, de uitlaat en het bereik rond de brandstoftank vrij van mos, gras, bladeren of lekkend vet (olie).
Vervang beschadigde of versleten onderdelen om veiligheidsredenen.
Wanneer u de brandstoftank moet legen, dient u dit in de openlucht te doen! Let op het milieu!

Correct gebruik

De bladzuiger en hakselaar is ontwikkeld voor de gebruikelijke reiniging van groenvoorzieningen en pleinen.
Ieder ander gebruik geldt als ondoelmatig.
De motorhakselaar is bedoeld voor het hakselen van groenafval van struiken, heesters, hagen en van boomtakken tot en met de maximaal aangegeven diameter (groenafval van coniferen kan leiden tot verstoppingen).
LET OPI!
De hakselaar is niet geschikt om tuinaarde te bereiden en mag nooit worden gebruikt om bijv. metalen onderdelen, stenen, aarde, glas, textiel, papier, karton of kunststof te hakselen. Deze

materiaal veroorzaken ernstige schade aan de messen.
Bovendien bestaat gevaar voor steenslag.

Bij negeren van de bepalingen uit de algemeen van toepassing zijnde voorschriften en de bepalingen uit deze gebruiksaanwijzing kan de fabrikant niet aansprakelijk worden gesteld voor eventuele schade.



Gebruik de bladzuiger alleen bij droog weer en bij droeg ondergrond. (Nooit gebruiken bij natheid)

De producent is niet aansprakelijk voor hieruit resulterende schade; het risico hiervoor wordt geheel en al door de gebruiker gedragen. Tot het doelmatige gebruik behoort ook de inachtneming van de door de fabrikant voorgeschreven bedrijfs-, onderhouds- en instandhoudingsvoorwaarden.

Eigenmachtige veranderingen van de bladzuiger en hakselaar sluiten elke aansprakelijkheid van de fabrikant voor daaruit voortvloeiende schade uit.

De bladzuiger en hakselaar is niet bedoeld voor het opzuigen van brandbare, explosieve, giftige, kankerverwekkende of andere gezondheidsschadelijke stoffen en materialen.



Zuig geen brandende of gloeiende voorwerpen op, bijv. sigaretten, lucifers of dergelijke.

Als glas, metaal of andere materialen met de hand uit de verzamelcontainer worden verwijderd, moet u absoluut veiligheidshandschoenen dragen om letsel te vermijden. Gebrekkige verlichting vormt een hoog veiligheidsrisico.

Zorg tijdens het werken met het apparaat steeds voor voldoende verlichting.

Afvoer

De afvoerinstructies blijken uit de pictogrammen op het apparaat of de verpakking. Een beschrijving van de afzonderlijke betekenissen vindt u in het hoofdstuk 'Kenmerking'.

Vereisten aan de bediener

De bediener moet de gebruiksaanwijzing vóór het eerste gebruik van het apparaat zorgvuldig hebben gelezen.

Kwalificaties

Naast een gedetailleerde instructie door een deskundige persoon is geen speciale kwalificatie voor het gebruik van het apparaat vereist.

Minimumeleeftijd

Het apparaat mag alleen worden bediend door personen die het 16e levensjaar hebben voltooid.
Een uitzondering geldt voor het gebruik door jongeren binnen het kader van een beroepsopleiding onder toezicht van een instructeur.

Montage / eerste ingebruikname

De stuurstang wordt om transporttechnische redenen in richting van de zuigzijde gemonteerd geleverd.

1. Verwijder de bladzuiger en hakselaar uit de verpakking en monteer eerst de stuurstang (**afb. 2**) in de juiste positie (**afb. 2a**).
2. De opvangzak wordt, zoals getoond op afbeelding 1, in het frame gehangen en aan het frame bevestigd. Bevestig de opvangzak met de klittenbandsluiting aan de vulpijp (**afb. 5**).
3. Monteer nu het zuigmondstuk (**afb. 3**).
4. Monteer de trechter van de hakselaar zoals getoond op **afb. 5**.
5. Stel de zuighoogte in (**afb. 9**).
Draai de vleugelmoeren los (**afb. 9/pijl**) en verstel de zuiglip naar beneden of boven. Draai de zuiglip weer vast met de vleugelmoeren.

Brandstof bijvullen

Deze motor werkt optimaal met **gebruikelijke benzine (min. 91 RON)**.

Als het apparaat langer dan 30 dagen worden stilgelegd, moet de brandstof volledig worden afgetapt om harsachtige resten in carburateur, brandstoffilter en tank te vermijden.
Open de tankdop (**afb. 6/pijl**) en vul de brandstof tot maximaal 2 cm onder de vulopening. Vermijd huidcontact met brandstoffen! Let altijd op dat de brandstof schoon en niet verontreinigd is! Sluit de tankdop goed na ieder tankproces of iedere controle.
Stuur het apparaat naar het te reinigen oppervlak.
Controleer alle onderdelen op correcte montage en eventuele schade.
Controleer of de bougiestekker correct op de bougie gemonteerd is.

Vóór de inbedrijfstelling van het apparaat moeten de volgende werkzaamheden worden uitgevoerd:

- Vóór de eerste ingebruikname moet de motor absoluut worden gevuld met motorolie.
- Vul benzine in de tank.

Belangrijke opmerking: de motor van uw nieuwe apparaat heeft even nodig om in te lopen. Daarom bereikt het apparaat pas na enkele bedrijfsuren het volle vermogen.

Vul het drijfwerk met motorolie (afb. 17/pijl B)

Probeer **nooit** om het apparaat te starten zonder voldoende olie SAE 15 W 40 in het motorblok. Bij de levering bevat het apparaat eventueel **geen motorolie**. Bij het gebruik van het apparaat zonder (voldoende) motorolie raakt de motor beschadigd. Plaats het apparaat op een vlakke ondergrond en verwijder het deksel van de

olietank. Vul motorolie bij tot aan de laatste schroefgang van de vulopening.

Zet de benzinehendel (**afb. 16/pijl B**) op 'ON'

Zet de motorschakelaar (**afb. 17/pijl A**) op 'ON'.

Gasgreep naar positie



zie pijl schuiven.

Schuif de chokehendel (**afb. 16/pijl A**) bij een koude motor naar 'ON' totdat de motor is warmgelopen (ca. 1-2 min).

Als de motor succesvol op gang is gekomen en gelijkmatig loopt, zet u de chokehendel op OFF (deactiveren).

Het toerental van de lopende motor kan via de gashendel worden geregeld. Door de hendel in de richting van de bediener te schuiven, wordt het toerental verminderd. Als de hendel van de bediener weg wordt geschoven, wordt het toerental van de motor verhoogd.

Aan de startkabel trekken zoals hieronder beschreven

Let op

Houd de motor met één hand goed aan het frame vast. Grijp de startkabel met de andere hand beet en trek langzaam totdat u weerstand voelt en het starterelement zich in de juiste positie bevindt. Zodra de weerstand voelbaar is, trekt u in één keer krachtig aan de kabel. Herhaal deze handeling totdat de motor start. Laat de startkabel nooit zomaar los, maar leid hem met een hand losjes naar achteren weg. Wanneer de motor ondanks meerdere pogingen niet aanspringt, dient u te controleren of de tank is bijgevuuld. Mogelijk bevindt zich ook teveel brandstof in de cilinder, zodat de bougie nat is geworden
→ Verwijder de bougie, reinig en droog hem en monteer hem weer.

Motor uitschakelen

Gasgreep naar positie



zie pijl schuiven.

De motorschakelaar (**afb. 17/pijl**) op 'OFF' zetten.

Hakselen

Vul de trechter langzaam met hakselmateriaal.
Gebruik altijd het vulhulpstuk als u hakselmateriaal in de trechter vult. **Vul niet te haastig bij. Het hakselwerk heeft een bepaalde tijd nodig om het materiaal te hakselen!**

Verstopping

Bij storingen in het hakselbedrijf door verstoppingen in het apparaat:

- Schakel de motor uit en wacht totdat alle bewegende onderdelen tot stilstand zijn gekomen.
- Trek de bougiestekker los.
- Verwijder de vulbuis (**afb. 1**; **pos. F**).
- Verwijder de as (**afb. 1**; **pos. W**).
- Verwijder de zuigbuis (**afb. 4**).
- Trek veiligheidshandschoenen aan.
- Verwijder alle blokkerende delen in de turbinebehuizing en aan de filter (**afb. 10**).

Vervangen van de messen

Als het hakselmateriaal niet meer goed wordt gesneden, het apparaat veel lawaai maakt of het hakselmateriaal niet meer goed door de trechter wordt gegrepen, zou dit een aanwijzing kunnen zijn voor stompe messen.

- Schakel de motor uit en wacht totdat alle bewegende onderdelen tot stilstand zijn gekomen.
- Trek de bougiestekker los.
- Verwijder de onderhoudsklep achter op de turbinebehuizing (**afb. 11**).
- Trek veiligheidshandschoenen aan.

- Draai de messen totdat de messen via de onderhoudsklep bereikbaar zijn. (afb. 12).
- Schroef de messen via de onderhoudsklep los (let op de stand van de messen. De sneden moeten naderhand in dezelfde stand worden ingebouwd – sneden naar boven).

Tip: de messen kunnen een keer worden gedraaid, want ze hebben een snede aan beide kanten.

Werkmodus

Bij gevaar en ongevallen moet u de motorschakelaar zo snel mogelijk op 'OFF' zetten om de motor te stoppen. Tijdens het werk moet u er steeds op letten dat de koel- en verbrandingslucht voor de motor ongehinderd kunnen worden aangezogen (de aanzuigkanalen kunnen verstopt raken door bladeren). Let tevens op een ongehinderde luchtafvoer.

Rijd- en zuigbedrijf

Het apparaat heeft twee vooruit- en twee achteruitversnellingen. Kies eerst de gewenste versnelling (afb. 1; pos. 3). Druk de koppelingshendel in (afb. 1; pos. 2). Het apparaat zet zich in beweging.

Zuigen met slang

Als u op moeilijk bereikbare plaatsen zuigt, wordt aanbevolen om over te schakelen naar de flexibele zuigslang. Om dit te doen, moet u de keuzehendel in de juiste positie plaatsen zoals weergegeven in afbeelding 14 en 15.

Werkeinde of pauzes

Laat het apparaat na de laatste zuiging nog 1 tot 2 minuten op nullast draaien (afkoelfase van de motor).

Gedrag in noodsituaties

Verleen de voor het letsel passende spoedeisende hulp en roep zo snel mogelijk medische hulp in. Behoed de gewonde tegen verder letsel en houd hem rustig.

Voor een eventueel ongeval dient op de werkplek altijd een verbanddoos volgens DIN 13164 binnen handbereik te zijn. Het materiaal dat uit de verbanddoos wordt genomen, moet onmiddellijk weer worden aangevuld.

Bij het inroepen van hulp dient u het volgende te vermelden:

1. plaats van het ongeval
2. soort ongeval
3. aantal gewonden
4. aard van het letsel

Inspectie en onderhoud

Laat eventueel vereiste reparaties altijd uitsluitend uitvoeren door geschoold vakpersoneel.

Vóór alle om- en instellingen of onderhoudswerkzaamheden aan het apparaat moet de bougiestekker verwijderd worden!

Veiligheidsinstructies voor inspectie en onderhoud

- Let op dat geen brandstof lekt.

Na elk gebruik moet de bladzuijer en hakselaar en vooral het zuigmondstuk gereinigd worden!

Instandhouding, onderhoud, reparatie en opslag

Algemene aanwijzingen

Neem vooral de veiligheidsinstructies in acht

Voor een optimale werking van uw bladzuijer en hakselaar is regelmatig onderhoud een eerste vereiste.

Vooraf het zuigmondstuk en de opvangzak moeten zorgvuldig gereinigd en onderhouden worden om schade of zelfs ongevallen te vermijden.

Vóór het begin van onderhoudswerkzaamheden:

- de bougiestekker verwijderen,
- het apparaat veilig neerzetten en
- wachten totdat de motor is afgekoeld.

Reiniging

Houd het apparaat altijd schoon en ordelijk! Reinig de motor met een doek. Vermijd afsproeien met een harde waterstraal, omdat dan water in het ontstekings-, brandstof- en smeerolesysteem kan dringen en storingen kan veroorzaken.

Technische gegevens

Motor:	1 cilinder viertakt OHV
Vermogen:	4,8 kW
Cilinderinhoud:	196 cm ³
Tankinhoud:	3,6 l
Zuigbreedte:	610 mm
Brandstof:	loodvrije benzine RON 98
Volume opvangzak:	106 l
Rijsnelheid:	2 km/h
Geluidsemissie:	L _{WA} 102 dB
Gewicht:	87 kg

Opslag

Wanneer de bladzuiger en hakselaar langere tijd niet zal worden gebruikt, moeten de volgende werkzaamheden worden uitgevoerd: grondige reiniging en herstel van lakschade. Smeerpunten smeren en de bladzuiger en hakselaar 1-2 minuten in nullastbedrijf laten lopen. Veegborstel en chassis insproeien met anticorrosieolie. Opvangzak grondig reinigen en drogen!

Bladzuiger en hakselaar wegzetten en opslaan

De bladzuiger en hakselaar mag niet naar voren, achteren of opzij gekanteld getransporteerd of opgeslagen worden.

Sla de bladzuiger en hakselaar nooit op in een vochtige ruimte, in ruimten waarin kunststof wordt bewaard, in stallen of daaraan grenzende ruimten. Door de kanteling kan motorolie in de verbrandingsruimte lopen, waardoor later startproblemen kunnen ontstaan en de olie kan verkolen – gevaar voor ernstige roestvorming.

Opsporen en verhelpen van storingen

Laat storingen die een grotere ingreep vereisen, altijd uitvoeren door een geautoriseerde werkplaats. **Ondeskundige ingrepen kunnen schade veroorzaken**

Neem contact op met een geautoriseerde werkplaats indien de storingen niet kunnen worden verholpen aan de hand van de beschreven maatregelen

Storing	Oorzaak	Maatregel
Motor start niet	Motorschakelaar niet op 'I' (Aan) Benzinehendel gesloten Chokehendel geopend Bougiestekker niet op bougie aangesloten Bougie vuil of defect Elektrodeafstand van de bougie klopt niet Brandstoftank leeg Brandstof te oud	Motorschakelaar op 'I' zetten Benzinehendel openen Chokehendel sluiten Bougiestekker aansluiten Bougie reinigen of vervangen Elektrodeafstand op 0,7 - 0,8 mm instellen Brandstof bijvullen Oude brandstof vervangen door nieuwe
Motor schakelt na het starten weer uit	Luchtfilter vervuild Elektrodeafstand van de bougie te groot Bougie vuil of defect	Luchtfilter reinigen Elektrodeafstand op 0,7 - 0,8 mm instellen Bougie reinigen of vervangen
Motor stottert	Bougiestekker of -kabel zit los Brandstoffilter verontreinigd Ventilatie in de tankdop verstopt Luchtfilter vervuild Brandstof te oud	Bougiestekker vast op bougie aansluiten, bougiekabel vastklemmen Brandstoffilter reinigen Tankdop vervangen Luchtfilter reinigen Oude brandstof vervangen door nieuwe
Motor stottert bij hoge toerentallen	Elektrodeafstand van de bougie te klein	Elektrodeafstand op 0,7 - 0,8 mm instellen
Motor heeft te weinig vermogen	Luchtfilter vervuild Veegborstel wordt door vreemde voorwerpen afgeremd	Luchtfilter reinigen Vreemde voorwerpen van veegborstel verwijderen
Motor wordt te heet	Werking koelluchtstelsel beperkt Te weinig motorolie Luchtfilter vervuild	Luchtfilter en koelribben reinigen Motorolie bijvullen Luchtfilter reinigen

CZ	Dříve než uvedete přístroj do provozu, pročtěte si prosím pečlivě tento návod k obsluze.
-----------	---



A.V. 2			
Dotisky, a to i částečné, vyžadují schválení. Technické změny vyhrazeny.			
CZ	Máte technické otázky? Reklamací? Potřebujete náhradní díly nebo návod k obsluze? Na naší domovské stránce www.guede.cz Vám v oddílu Servis pomůžeme rychle a nebyrokraticky. Prosím pomozte nám pomocí Vám. Aby bylo možné Vaš přístroj v případě reklamacie identifikovat, potřebujeme sériové číslo, objednávací číslo a rok výroby. Všechny tyto údaje najdete na typovém štítku. Abyste měli tyto údaje vždy po ruce, запиšte si je prosím dole.		
	Sériové číslo: _____	Objednávací číslo: _____	Rok výroby: _____
Tel.:	+49 (0) 79 04 / 700-360	Fax:	+49 (0) 79 04 / 700-51999
		E-Mail:	support@ts.guede.com

Důležité informace pro zákazníka



Upozorňujeme, že vrácení během záruční doby nebo i po záruční době je třeba zásadně provést v originálním obalu. Tímto opatřením se účinně zabrání zbytečnému poškození při dopravě a jeho často spomínému vyřízení. Přístroj je optimálně chráněn jen v originálním obalu, a tím je zajištěno plynulé zpracování.

Označení:







Bezpečnost produktu, záказы:

	
Produkt odpovídá příslušným normám EU	Zákaz, všeobecný (ve spojení s jiným piktogramem)

Záказы, výstraha:

	
Držte mimo dosah zápalných zdrojů	Výstraha/pozor



Výstraha, příkazy:

	
Výstraha před nebezpečným elektrickým napětím	Nebezpečí díky odmrštěným dílům při motoru v chodu
	
Pozor před jedovatými výparry	Pozor před pohyblivými díly
	
Pozor před pohyblivými díly	Třetí osoby držte mimo dosah pracovního zařízení



Příkazy:

	
Používejte sluchátka, helmu a ochranné brýle	Před použitím si přečtěte návod k obsluze
	
Používejte rukavice	Noste bezpečnostní obuv

Ochrana životního prostředí:

	
Odpad zlikvidujte odborně tak, abyste neškodili životnímu prostředí.	Obalový materiál z lepenky lze odevzdat za účelem recyklace do sběrný.

Obal:

	
Chraňte před vlhkem	Obal musí směřovat nahoru

Přístroj

Vysavač a drtič GSH 6501 B

Sací turbína z oceli, nastavitelná výška sání, dobrá manipulace díky ergonomické rukojeti a velkým bantamovým kolům. Integrovaný drtič, 2 rychlosti chodu vpřed a vzad, robustní, kvalitní sběrný vak. Pro plochy 1500-2000 m².

Oblasti použití:

Ideální pro použití kolem domu a na dvoře, parkovištích a odstavných plochách, pro malé až středně velké zahrady a travnaté plochy.

Popis přístroje (obr. 1)

- Násypka drtiče**
- Páka spojky**
- Volící páka směru jízdy**
- Těleso turbíny**
- Sací tryska**
- Kolo**
- Sběrný vak**

Záruka

Záruční doba činí 12 měsíců při průměrném použití, 24 měsíců pro spotřebitele a začíná dnem nákupu přístroje.

Záruka se vztahuje výhradně na nedostatky způsobené vadou materiálu nebo výrobní vadou. Při reklamaci v záruční době je třeba přiložit originální doklad o koupi s datem prodeje.

Do záruky nespadá neodborné použití jako např. přetížení přístroje, použití násilí, poškození cizím zásahem nebo cizími předměty, nedodržení návodu k použití a montáži a normální opotřebení.

Všeobecné bezpečnostní pokyny

Pokyny

Pečlivě si přečtěte návod k použití.

Seznamte se s nastaveními a správným použitím stroje. Naučte se především, jak v případě nouze rychle a bezpečně vypnout motor!

-  **Dávejte pozor na podmínky prostředí, ve kterých pracujete.** Motorový stroj začne po spuštění motoru vyrábět jedovaté spaliny. Tyto plyny mohou být neviditelné a bez zápachu. Proto nesmíte se strojem nikdy pracovat v uzavřených nebo špatně odvětrávaných prostorech. Při práci si zajistěte dobré osvětlení.
- Ke stroji nepouštějte cizí osoby.** Návštěvy a přihlížející, především děti a nemocné či slabé osoby udržujte v bezpečné vzdálenosti od svého pracoviště. Dbejte, aby se stroje nemohly dotýkat jiné osoby.
- Přístroj nepoužívejte nikdy za deště, ledu a sněhu!**
- Zajistěte bezpečné uložení nástrojů.** Stroje, které nepoužíváte, uložte na suché místo pokud možno do výšky nebo je zamkněte tak, aby nebyly přístupné dětem.
- Dbejte na přiměřené oblečení.** Váš oděv musí být účelný a nesmí Vás při práci omezovat.
- Používejte osobní ochranné pomůcky.** Noste bezpečnostní obuv s ocelovými tužinkami a neklouzavou podrážkou.
- Noste pomůcky na ochranu sluchu.** Noste osobní pomůcky na ochranu sluchu, např. zátky do uší.
- Budte vždy pozorní. Dávejte pozor na to, co děláte.** Při práci se řiďte zdravým rozumem. Motorové stroje nepoužívejte, jste-li unaveni. Se strojem nepracujte pod vlivem alkoholu, drog nebo léků, které snižují schopnost soustředění.
- Doplňování paliva.** Před tankováním je nutno vždy vypnout motor. Uzávěr nádrže otvóřte vždy opatrně, aby mohl přetlak pomalu uniknout a palivo nevystříklo. Při práci s vysavačem chodníků se na tělese stroje vytváří vysoké teploty. Proto nechte stroj před tankováním vychladnout. Jinak by mohlo dojít ke vznícení paliva a k popálení osob. Při tankování paliva dávejte pozor, abyste nádrž nepřeplnili. Pokud by palivo vyteklo vedle, je nutno jej ihned odstranit a přístroj očistit. Po tankování zkontrolujte pevné usazení šroubového

uzávěru, abyste zabránili jeho povolení v důsledku vibrací při práci.

- Doba používání a přestávky.** Po delší době používání motorového stroje můžete mít působením vibrací potíže s prokrvením rukou. Doba používání však můžete prodloužit nošením vhodných rukavic a pravidelnými přestávkami. Uvědomte si, že dobu používání motorových strojů snižují osobní dispozice ke špatnému prokrvení, nízké venkovní teploty nebo silný stisk nástroje při práci.
- Dávejte pozor na poškozené součásti.** Přístroj před použitím prohlédněte. Jsou některé součásti poškozené? V případě lehkého poškození se vážně zamyslete nad tím, zda přístroj přesto bude fungovat bezpečně a bezvadně. Dbejte na správné seřízení a nastavení pohyblivých součástí. Nezapadají do sebe některé prvky správně? Jsou některé poškozené? Je vše správně nainstalováno? Jsou splněny všechny ostatní předpoklady bezvadného fungování stroje? Poškozená ochranná zařízení atd. je nutno nechat opravit nebo vyměnit u autorizovaných opravářů, není-li v návodu k obsluze uvedeno výslovně jinak. Vadné spínače nechte vyměnit v autorizované opravě. Pořebujete-li zajistit opravu stroje, obraťte se na nejbližší servisní středisko.
- Před nastavením a údržbou vždy vypněte motor.
- Používejte pouze schválené součásti.** Při údržbě a opravách používejte pouze shodné náhradní díly. Za tím účelem se obraťte na autorizované servisní středisko.

 **Výstraha!** Používání jiných sacích trysek a jiného příslušenství a nástavců, které nejsou výslovně doporučeny, může znamenat ohrožení osob i věcí.

Stroj je dovoleno používat pouze pro stanovený účel. Jakékoliv použití stroje v rozporu s jeho určením se považuje za neodborné zacházení. Za škody na věcech a poranění osob, které jsou výsledkem takového neodborné manipulace, je odpovědný pouze uživatel, v žádném případě výrobce. Výrobce nelze činit odpovědným v případě provedení změn na stroji nebo neodborného použití stroje, v důsledku kterého dojde ke škodám.

POZOR!

I při odborném zacházení s přístrojem zůstává vždy určité riziko, které nelze vyloučit. Druh a konstrukce stroje s sebou nesou následující potenciaální ohrožení:

- Kontakt s nechráněným ventilátorem rotoru (řezná poranění).
- Sáhnutí do běžícího rotoru (řezná poranění).

- Poškození sluchu, nenoste-li přiměřené ochranné pomůcky.
- Vznik zdraví škodlivého prachu resp. plynu při používání stroje v uzavřených prostorách (nevolnost).

Je zakázáno zdržovat se v nebezpečné oblasti vysavače a drtiče.

Dětem ani jiným osobám, které neznají návod k použití, nikdy nedovolte, aby stroj používaly.

Místní ustanovení mohou stanovit minimální věk uživatele.

Vysavač nikdy nepoužívejte, jsou-li v blízkosti jiné osoby, především děti či zvířata. Myslete na to, že je strojevodoucí či uživatel odpovědný za nehody s jinými osobami či jejich majetkem.

Přípravná opatření

Během vysávání noste vždy pevnou obuv a dlouhé kalhoty. Nevysávejte bosí či v lehkých sandálech.

Zkontrolujte terén, na kterém se stroj bude používat, a odstraňte z něj všechny předměty, které nemohou být nasáty.



Výstraha: Benzín je vysoce hořlavý: Benzín skladujte pouze ve vhodných nádobách. Tankujte pouze venku a během tankování nekuřte. Benzín natankujte před spuštěním motoru. Pokud motor běží nebo má provozní teplotu, nesmí se otvírat uzávěr nádrže ani tankovat benzín. Pokud benzín přeteče, nesmíte se v žádném případě pokoušet nastartovat motor. Místo toho je třeba očistit benzínem znečištěnou plochu stroje. Jakýkoliv pokus o nastartování, pokud je v blízkosti otevřený oheň resp. existuje možnost vzniku jisker, je zakázán, dokud benzínové výpary nevypřchají. Z bezpečnostních důvodů je třeba benzínovou nádrž a ostatní uzávěry nádrže v případě poškození vyměnit. Vyměňte vadné tlumiče. Před použitím je třeba vždy vizuálně zkontrolovat, zda nejsou opotřebené či poškozené sací trysky, upevňovací prvky a celá jednotka.

Bezpečnostní pokyny pro první uvedení do provozu

Spalovací motor nenechávejte nikdy běžet v uzavřených prostorách, ve kterých se může hromadit nebezpečný oxid uhelnatý.

Vysávejte jen za denního světla a při dobrém umělé osvětlení.

Dbejte vždy na dobrou stabilitu, především na svahovitém terénu.

Stroj ved'te jen krokem.

Buďte zvláště opatrní, pokud měníte směr jízdy na svazích. Nevysávejte na příliš strmých svazích. (max. 30°)

Vypněte motor, pokud chcete stroj naklopit.

Vysavač a drtič nepoužívejte nikdy s poškozenými ochrannými zařízeními či ochrannými mřížkami a ani bez zabudovaných bezpečnostních zařízení.

Při všech pracích s vysavačem chodníků, především při otáčení, musí obsluha udržovat od stroje odstup, který je vymezen tyčemi!

Neměňte nastavení regulátoru motoru a motor nepřetáčejte.

Motor startujte opatrně, podle pokynů výrobce. Dbejte na dostatečný odstup nohou od sací trysky.

Nohy ani ruce nedávejte nikdy na ani pod rotující díly. Dříve než začnete opět pracovat s vysavačem a drtičem, vyhledejte poškození a proveďte nezbytné opravy.

Při poruchách funkce vysavač a drtič ihned vypněte a odstavte. Poruchu nechte ihned odstranit.

Motor vypněte:

pokud se od vysavače a drtiče vzdálíte nebo před tankováním.

Údržba a skladování

Zajistěte, aby všechny matice a šrouby byly pevně utažené a stroj byl v bezpečném pracovním stavu.

Vysavač a drtič nikdy neskladujte s benzínem v nádrži uvnitř budovy, ve které se benzínové výpary mohou dostat do kontaktu s otevřeným ohněm či jiskrami.

Dříve než vysavač a drtič odstavíte v uzavřených prostorách, nechte vychladnout motor.

Abyste předešli požáru, zabraňte tomu, aby se do motoru, výfuku a oblasti kolem palivové nádrže dostal mech, tráva, listí či přebytečný tuk (olej).

Z bezpečnostních důvodů vyměňte opotřebené či poškozené díly.

Pokud potřebujete vypustit palivo z nádrže, udělejte to venku! Dbejte na životní prostředí!

Použití v souladu s určením

Stroj odpovídá platné směrnici o strojích EU.

Rádné použití

Vysavač a drtič je zkonstruován pro běžné čištění travnatých ploch.

Každé jiné použití je považováno za použití v rozporu s určením.

Motorový drtič je určen k drcení odpadu z keřů, živých plotů a větví až do maximálně uvedeného průměru (odpad z hřebíčanů může drtič ucpat).

POZOR!

Drtič není vhodný např. k úpravě zeminy na zahradě a nesmí se nikdy používat např. k drcení kovových součástí, kamení, zeminy, skla, textilií, papíru, kartonu a plastů. Tyto materiály mohou silně poškodit řezný nástroj. Navíc vzniká riziko úderu kamenem.

Při nedodržení ustanovení, z všeobecně platných předpisů, jakož i z tohoto návodu, nelze činit výrobce odpovědným za škody.



Vysavač chodníků používejte jen za suchého počasí a na suchém podkladu. (nikdy nepoužívejte za mokra)

Za následné škody výrobce neručí; riziko nese samotný uživatel. K použití v souladu s určením patří i dodržování výrobcem předepsaných podmínek pro provoz, údržbu a ošetřování.

Svévolné změny na vysavači a drtiči vylučují ručení výrobce za následné škody. Vysavač a drtič není vhodný k vysávání hořlavých, výbušných, jedovatých, karcinogenních a jiných zdraví škodlivých látek a materiálů.



Nevysávejte hořící či doutnající předměty, jako jsou např. cigarety, sirky apod. Pokud vybíráte ze sběrné nádoby ručně sklo, kov či jiné materiály, noste bezpodmínečně ochranné rukavice, abyste zabránili úrazu. Nedostatečné osvětlení představuje vysoké bezpečnostní riziko.

Při práci se strojem zajistěte vždy dostatečné osvětlení.

Pokyny pro likvidaci vyplývají z pictogramů umístěných na přístroji resp. obalu. Popis jednotlivých významů najdete v kapitole „Označení“.

Likvidace přepravního obalu

Obal chrání přístroj před poškozením při přepravě. Obalové materiály jsou zvoleny zpravidla podle jejich šetrnosti vůči životnímu prostředí a způsobu likvidace a lze je proto recyklovat.

Vrácení obalu do oběhu materiálu šetří surovinu a snižuje náklady na likvidaci odpadů.

Části obalu (např. fólie, styropor) mohou být nebezpečné pro děti. **Existuje riziko udušení!**

Části obalu uschovejte mimo dosah dětí a co nejrychleji zlikvidujte.

Požadavky na obsluhu

Obsluha si musí před použitím přístroje pozorně přečíst návod k obsluze.

Kvalifikace

Kromě podrobného poučení odborníkem není pro používání přístroje nutná žádná speciální kvalifikace.

Minimální věk

Na přístroji smí pracovat jen osoby, jež dosáhly 16 let. Výjimku představuje využití mladistvých, pokud se toto děje během profesního vzdělávání za účelem dosažení dovednosti pod dohledem školitele.

Montáž / první uvedení do provozu

Kvůli přepravě se řídicí tyč dodává namontovaná na straně vysávání.

1. Vysavač a drtič vyjměte z obalu a namontujte nejprve řídicí tyč (**obr. 2**) ve správné pozici (**obr. 2a**).
2. Sběrný vak na listě se zavěsí do podvozku podle obr. 1 a připevní k rámu. Suchým zipem se sběrný vak připevní k plnicímu potrubí (**obr. 5**).
3. Nyní se namontuje sací tryska (**obr. 3**).
4. Násypka drtiče se namontuje podle **obr. 5**.

5. Nastavte výšku sání (**obr. 9**)
Povolte křídlové matice (**obr. 9 šipka**) a sací chlopeč nastavte dolů nebo nahoru. Sací chlopeč s křídlovými maticemi opět utáhněte.

Obsluha

Doplnění paliva

Tento motor běží bezproblémově s **běžným benzínem (min. 91 ROZ)**.

Má-li být stroj déle než 30 dnů odstaven, je třeba kompletně vypustit palivo, aby se zabránilo pryskyřičnatým usazeninám v karburátoru, palivovém filtru a nádrži.

Palivo natankujete tak, že odšroubujete víko nádrže (**obr. 6/šipka**) a palivo naplníte maximálně 2 cm pod plnicí hrdlo. Vyhněte se kontaktu pokožky s palivem! Dbejte vždy na čisté, neznečištěné palivo! Víko nádrže po každém tankování či kontrole vždy dobře uzavřete.

Se strojem se odeberte na plochu, kterou budete vysávat.

Zkontrolujte, zda jsou všechny díly pevně utažené a zda nejsou případně poškozené.

Zkontrolujte pevné utažení nástrčky zapalovací svíčky.

Zapnutí motoru

Před uvedením do provozu

Před uvedením stroje do provozu musí být provedeny následující úkoly:

- Vóór de eerste ingebruikname dient de motor beslist met motorolie gevuld worden.
- nalití benzínu do nádrže

Důležité upozornění: Motor Vašeho nového stroje potřebuje určitou dobu, aby se zaběhl. Proto stroj dosáhne svého plného výkonu až po několika hodinách provozu.

Do převodovky nalijte motorový olej (obr. 17/šipka B)

Nikdy se nepokoušejte nastartovat stroj bez dostatečného množství oleje SAE 15 W 40 v bloku motoru. Při expedici neobsahuje stroj případně žádný motorový olej. Při provozu stroje bez (dostatečného množství) motorového oleje se motor poškodí. Stroj postavte na rovnou plochu a sejměte víko olejové nádrže. Motorový olej naplňte až po poslední otáčku závitů plnicího hrdla.

Benzínový kohout (**obr. 16 šipka B**) dejte do polohy „ON“

Spínač motoru (**obr. 17 /šipka A**) dejte do polohy „ON“.

Páku plynu posuňte



do polohy – viz šipka.

Je-li motor studený, posuňte páku sytiče (**obr. 16 šipka A**) až k zahřívacímu chodu (cca 1-2 min) do polohy „ON“.

Pokud byl motor úspěšně nastartován a běží rovnoměrně, páku sytiče dejte do polohy OFF (deaktivujte).

Otáčky běžícího motoru lze regulovat pákou plynu. Posunutím páky k obsluze se otáčky motoru sníží, posunutím páky pryč od obsluhy se otáčky motoru zvýší.

Za lanko startéru zatahajte takto:

Dodržiňte prosím

Jednou rukou se opřete o rám motoru. Druhou rukou uchopíte lanko startéru a pomalu tahejte, dokud neucítíte odpor a prvek startéru nebude v požadované poloze. Když ucítíte odpor, zatáhněte jednou silně za lanko. Tento postup opakujte, dokud nenastartujete motor. Lanko startéru nelze prostě jen pustit, musíte ho vždy lehce přidržovat rukou. Pokud motor nenaskočí ani po několika pokusech, zkontrolujte, zda byla nádrž správně naplněna. Možná se ve válci nachází příliš mnoho paliva, takže navlhla zapalovací svíčka

→ zapalovací svíčku vymontujte, očistěte, osušte a opět namontujte.

Vypnutí motoru

Páku plynu posuňte



do polohy – viz šipka.

Spínač motoru (**obr. 17 /šipka**) dejte do polohy „OFF“.

Drcení

Materiál, který chcete drtit, dávejte pomalu do násypky.

Při vstrkování materiálu do násypky používejte vždy pomůcku. **Materiál nevstrkujte příliš razantně, řezací mechanismus potřebuje určitou dobu na to, aby materiál rozdrtil!**

Ucpání

Pokud nemůže drtič drtit kvůli tomu, že je ucpáný:

- Vypněte motor a počkejte, až se zastaví všechny pohyblivé díly.
- Stáhněte nástrčku zapalovací svíčky.
- Odmontujte prosím plnicí potrubí (**obr. 1; poz. F**)
- Odmontujte hřídel (**obr. 1; poz. W**)
- Odmontujte sací potrubí (**obr. 4**)
- Navlékněte si ochranné rukavice

- Odstraňte všechny blokující předměty v tělese turbíny a na sítu (**obr. 10**)

Výměna nožů

Pokud materiál není již řádně drcen, pokud je zvuk při drcení velmi hlasitý nebo pokud není materiál již správně vtahován násypkou, může to být způsobeno tupými noži

- Vypněte motor a počkejte, až se zastaví všechny pohyblivé díly.
- Stáhněte nástrčku zapalovací svíčky.
- Odmontujte poklop pro údržbu v zadní části tělesa turbíny (**obr. 11**)
- Navlékněte si ochranné rukavice
- Nožový hřídel otáčejte tak dlouho, až budou nože poklopem pro údržbu přístupné. (**obr. 12**)
- Nože odšroubujte skrz poklop pro údržbu (Dbejte na polohu nožů, břity musí být opět namontovány ve stejné poloze – břity nahoru)

Tip: Nože lze jednou otočit, protože mají dva břity.

Pracovní provoz

V nebezpečných situacích a při nehodách musíte spínač motoru dát co nejrychleji do polohy „OFF“ a vypnout motor.

Během práce dbejte vždy na to, že motor může nerušeně nasávat chladicí a spalovací vzduch (listí může ucpat sací kanály). Dbejte rovněž na nerušený odtah spalin.

Pojíždění a vysávání

Přístroj má dva chody vpřed a dva chody vzad.

Nejprve zvolte požadovaný chod

(**obr. 1; poz. 3**).

Stiskněte páku spojky (**obr. 1; poz. 2**)

přístroj pojíždí.

Vysávání se sacím nástavcem

Pokud nasáváte na těžko přístupná místa, doporučuje se přepnout na flexibilní sací hadici. K tomu musíte posunout volicí páku do příslušné polohy, jak je znázorněno na obrázcích 14 a 15.

Ukončení práce nebo přestávky

Po absolvování posledního vysávání nechte stroj běžet ještě 1 až 2 minuty na volnoběh bez zatížení. (ochlazovací fáze motoru)

Prohlídka y a údržba

Případně nechte potřebné opravy provést bezpodmínečně vyškoleným autorizovaným personálem.

Před každým seřízením resp. údržbou stroje je třeba stáhnout nástrčku zapalovací svíčky!

koše:	
Rychlost pojezdu:	2 km/h
Hlučnost:	L _{WA} 102 dB
Hmotnost:	87 kg

Chování v případě nouze

Zaveďte úrazu odpovídající potřebnou první pomoc a vyzvěte co možná nejdříve kvalifikovanou lékařskou pomoc.

Chraňte zraněného před dalšími úrazy a uklidněte jej. Kvůli případné nehodě musí být na pracovišti vždy po ruce lékárnička první pomoci dle DIN 13164.

Materiál, který si z lékárničky vezmete, je třeba ihned doplnit.

Pokud požadujete pomoc, uveďte tyto údaje:

1. Místo nehody
2. Druh nehody
3. Počet zraněných
4. Druh zranění

Bezpečnostní pokyny pro prohlídky a údržbu

- Dbejte na to, aby nevytékalo žádné palivo

Po každém použití je třeba vysavač a drtič vyčistit a především pak sací trysku!

Údržba, ošetřování, opravy, skladování

Všeobecné pokyny

Dodržujte především bezpečnostní pokyny

Pro bezvadnou funkci Vašeho vysavače a drtiče je nezbytná pravidelná údržba.

Především sací tryska a sběrný vak na listí musí být pečlivě čištěny a ošetřovány, aby se zabránilo škodám a obecně nehodám.

Dříve než začnete s údržbou:

- **stáhněte nástrčku zapalovací svíčky,**
- **stroj postavte tak, aby byl stabilní,**
- **počkejte, až vychladne motor.**

Čištění

Stroj udržujte vždy v čistotě a pořádku!

Motor očistěte jen hadrem. Zabraňte postříkání silným proudem vody, protože voda se může dostat do zapalování, palivové soustavy a systému mazacího oleje a způsobit poruchy.

Technické údaje

Motor:	1-válcový 4-taktní OHV
Výkon:	4,8 kW
Obsah:	196 ccm
Obsah nádrže:	3,6 l
Záběr:	610 mm
Palivo:	Bezolovnatý benzín ROZ 98
Objem sběrného	106 l

Uskladnění

Pokud vysavač a drtič delší dobu nepoužíváte, musíte provést následující práce:

Důkladně vyčistěte a opravte poškozený lak. Namažte mazací místa a nechte vysavač a drtič 1 – 2 min. běžet. Kartáč a podvozek postříkejte antikorozním olejem. Sběrný vak na listí důkladně vyčistěte a vysušte!

Odstavení a uskladnění vysavače a drtiče

Pokud vysavač a drtič přepravujete, odstavujete a skladujete, nesmí být vpředu, vzadu ani z boku naklopený. Vysavač a drtič neskladujte ve vlhkých prostorách, v prostorách, ve kterých se skladují umělá hnojiva, ve stájích či sousedních prostorách. Při naklopení se může motorový olej dostat do spalovacího prostoru a v důsledku toho může dojít k problémům při startu a karbonizaci oleje – nebezpečí silné tvorby koroze.

Vyhledávání poruch a jejich odstranění

Poruchy na Vašem vysavači chodníkú, vyžadující větší zásah, nechte vždy odstranit ve Vaší autorizované opravně. **Neodborné zásahy mohou způsobit škody**

Pokud nelze poruchy odstranit níže popsaným způsobem, vyhledejte Vaši autorizovanou opravnu

Porucha	Příčina	Odstranění
Motor nespouští	Spínač motoru není v poloze „I“ (ON) Zavřený palivový kohout Otevřená páka sytiče Nástrčka zapalovací svíčky není nastrčená Znečištěná či vadná zapalovací svíčka	Spínač motoru dejte do polohy „I“ Otevřete palivový kohout Zavřete páku sytiče Nastrčte nástrčku zapalovací svíčky Vyčistěte nebo vyměňte zapalovací svíčku
	Vzdálenost elektrod zapalovací svíčky neodpovídá Prázdňá palivová nádrž Staré palivo	Vzdálenost elektrod nastavte na 0,7 – 0,8 mm Doplňte palivo Staré palivo nahradte novým
Motor se po spuštění sám vypne	Znečištěný vzduchový filtr Příliš velká vzdálenost elektrod zapalovací svíčky Znečištěná či vadná zapalovací svíčka	Vyčistěte vzduchový filtr Vzdálenost elektrod nastavte na 0,7 – 0,8 mm Vyčistěte nebo vyměňte zapalovací svíčku
Motor má výpadky	Povolená nástrčka zapalovací svíčky či kabel Znečištěné palivové síto Ucpaný větrací otvor ve víku nádrže Znečištěný vzduchový filtr Staré palivo	Nástrčku zapalovací svíčky nastrčte pevně na zapalovací svíčku Nastrčte, připevněte zapalovací kabel Vyčistěte palivové síto Vyměňte víko nádrže Vyčistěte vzduchový filtr Staré palivo nahradte novým
Motor má výpadky při vysokých otáčkách	Příliš malá vzdálenost elektrod zapalovací svíčky	Vzdálenost elektrod nastavte na 0,7 – 0,8 mm
Motor má příliš malý výkon	Znečištěný vzduchový filtr Kartáč je brzděn cizorodým předmětem	Vyčistěte vzduchový filtr Z kartáče odstraňte cizorodé předměty
Motor se zahřívá	Ucpaný systém chladicího vzduchu Příliš málo motorového oleje Znečištěný vzduchový filtr	Vyčistěte větrací mřížky a chladicí žebra Doplňte motorový olej Vyčistěte vzduchový filtr

SK	Skôr ako uvediete prístroj do prevádzky, prečítajte si, prosím, dôkladne tento návod na obsluhu.
-----------	---

A.V. 2

Dotlač, a to i čiastočná, vyžaduje schválenie. Technické zmeny vyhradené.



SK	<p>Máte technické otázky? Reklamáciu? Potrebujete náhradné diely alebo návod na obsluhu? Na našej domovskej stránke www.guede.cz vám v oddiele Servis pomôžeme rýchlo a nebyrokraticky. Pomôžte nám, prosím, aby sme mohli pomôcť vám. Aby bolo možné vaš prístroj v prípade reklamácie identifikovať, potrebujeme sériové číslo, objednávacie číslo a rok výroby. Všetky tieto údaje nájdete na typovom štítku. Aby ste mali tieto údaje vždy poruke, zapíšte si ich, prosím, dole.</p>		
	Sériové číslo: _____	Objednávacie číslo: _____	Rok výroby: _____
	Tel.: +49 (0) 79 04 / 700-360	Fax: +49 (0) 79 04 / 700-51999	E-mail: support@ts.guede.com

Dôležité informácie pre zákazníka



Upozorňujeme, že vrátenie počas záručnej lehoty alebo i po záručnej lehote je potrebné zásadne vykonať v originálnom obale. Týmto opatrením sa účinne zabráni zbytočnému poškodeniu pri doprave a často spornému vybaveniu. Prístroj je optimálne chránený len v originálnom obale, a tým je zaistené plynulé spracovanie.

Označenia:

Bezpečnosť produktu, zákazy:

	
Produkt zodpovedá príslušným normám EÚ	Zákaz, všeobecný (v spojení s iným piktogramom)



Zákazy, výstraha:

	
Držte mimo dosahu zápalných zdrojov	Výstraha/pozor



Výstraha, príkazy:

	
Výstraha pred nebezpečným elektrickým napätím	Nebezpečenstvo vďaka odmršteným dielom pri motore v chode
	
Pozor pred jedovatými výparmi	Pozor pred pohyblivými dielmi
	
Pozor pred pohyblivými dielmi	Tretie osoby držte mimo dosahu pracovného zariadenia



Príkazy:

	
Používajte slúchadlá, helmu a ochranné okuliare	Pred použitím si prečítajte návod na obsluhu
	
Používajte rukavice	Noste bezpečnostnú obuv

Ochrana životného prostredia:

	
Odpad zlikvidujte odborne tak, aby ste neškodili životnému prostrediu.	Obalový materiál z lepenky je možné odovzdať s cieľom recyklácie do zberne.
	
Chybné a/alebo likvidované elektrické či elektronické prístroje musia byť odovzdané do príslušných zberní.	

Obal:

	
Chrňte pred vlhkom	Obal musí smerovať hore

Prístroj

Vysávač a drvič GSH 6501 B

Nasávacia turbína z ocele, nastaviteľná výška nasávania, dobrá manipulácia vďaka ergonomickej rukoväti a veľkým bantamovým kolesám. Integrovaný drvič, 2 rýchlosti chodu vpred a vzad, robustný, kvalitný zberný vak. Pre plochy 1500 – 2000 m².

Oblasti použitia:

Ideálny na použitie okolo domu a na dvore, parkoviskách a odstavňových plochách, pre malé až stredne veľké záhrady a trávnaté plochy.

Popis prístroja (obr. 1)

1. **Násypka drviča**
2. **Páka spojky**
3. **Voliaca páka smeru jazdy**
4. **Teleso turbíny**
5. **Nasávacia dýza**
6. **Koleso**
7. **Zberný vak**

Záruka

Záručná lehota je 12 mesiacov pri priemyselnom použití, 24 mesiacov pre spotrebiteľa a začínajú dňom nákupu prístroja.

Záruka sa vzťahuje výhradne na nedostatky spôsobené chybou materiálu alebo výrobnou chybou. Pri reklamácii v záručnej lehote je potrebné priložiť originálny doklad o kúpe s dátumom predaja.

Do záruky nepatrí neodborné použitie, ako napr. preťaženie prístroja, použitie násilia, poškodenie cudzím zásahom alebo cudzími predmetmi, nedodržanie návodu na použitie a montáž a normálne opotrebenie.

Všeobecné bezpečnostné pokyny

Pokyny

Pozorne si prečítajte návod na použitie. Oboznámte sa s nastaveniami a správnym použitím stroja. Naučte sa predovšetkým, ako v prípade núdze rýchlo a bezpečne vypnúť motor!

1.  **Dávajte pozor na podmienky prostredia, v ktorých pracujete.** Motorový stroj začne po spustení motora produkovať jedovaté spaliny. Tieto plyny môžu byť neviditeľné a bez zápachu. Preto nesmiete so strojom nikdy pracovať v uzavorených alebo zle odvetraných priestoroch. Pri práci si zaistite dobré osvetlenie.
2. **K stroju nepúšťajte cudzie osoby.** Návštevy a prizerajúci, predovšetkým deti a choré či slabé osoby udržiňte v bezpečnej vzdialenosti od svojho pracoviska. Dbajte na to, aby sa stroja nemohli dotýkať iné osoby.
3. **Prístroj nepoužívajte nikdy za dažďa, ľadu a snehu!**
4. **Zaistite bezpečné uloženie nástrojov.** Stroje, ktoré nepoužívate, uložte na suché miesto

pokiaľ možno do výšky alebo ich zamknite tak, aby neboli prístupné deťom.

5. **Dbajte na primerané oblečenie.** Váš odev musí byť účelný a nesmie vás pri práci obmedzovať.
6. **Používajte osobné ochranné pomôcky.** Noste bezpečnostnú obuv s ocelovými výstuhami a protišmykovou podrážkou.
7. **Noste pomôcky na ochranu sluchu.** Noste osobné pomôcky na ochranu sluchu, napr. zátky do uší.
8. **Buďte vždy pozorní. Dávajte pozor na to, čo robíte.** Pri práci sa riadte zdravým rozumom. Motorové stroje nepoužívajte, ak ste unavení. So strojom nepracujte pod vplyvom alkoholu, drog alebo liekov, ktoré znižujú schopnosť sústredenia.
9. **Doplňovanie paliva.** Pred tankovaním je nutné vždy vypnúť motor. Uzáver nádrže otvárajte vždy opatrne, aby mohol pretlak pomaly uniknúť a palivo nevystrieklo. Pri práci s vysávačom chodníkov sa na telese stroja vytvárajú vysoké teploty. Preto nechajte stroj pred tankovaním vychladnúť. Inak by mohli dôjsť k vznieteniu paliva a k popáleniu osôb. Pri tankovaní paliva dávajte pozor, aby ste nádrž nepreplnili. Ak by palivo vyteklo vedľa, je nutné ho ihneď odstrániť a prístroj očistiť. Po tankovaní skontrolujte pevné usadenie skrutkového uzáveru, aby ste zabránili jeho povoleniu v dôsledku vibrácií pri práci.
10. **Trvanie používania a prestávky.** Po dlhšom čase používania motorového stroja môžete mať pôsobením vibrácií ťažkosti s prekrvením rúk. Trvanie používania však môžete predĺžiť nosením vhodných rukavíc a pravidelnými prestávkami. Uvedomte si, že trvanie používania motorových strojov znižujú osobné dispozície k zlému prekrveniu, nízke vonkajšie teploty alebo silný stisk nástroja pri práci.
11. **Dávajte pozor na poškodené súčasti.** Prístroj pred použitím prezrite. Sú niektoré súčasti poškodené? V prípade ľahkého poškodenia sa vážne zamyslite nad tým, či prístroj aj tak bude fungovať bezpečne a bezchybne. Dbajte na správne nastavenie a nastavenie pohyblivých súčastí. Nezapadajú do seba niektoré prvky správne? Sú niektoré poškodené? Je všetko správne nainštalované? Sú splnené všetky ostatné predpoklady bezchybného fungovania stroja? Poškodené ochranné zariadenia atď. je nutné nechať opraviť alebo vymeniť u autorizovaných opravárov, ak nie je v návode na obsluhu uvedené výslovne inak. Chybné spínače nechajte vymeniť u autorizovanej opravovni. Ak potrebujete zaisťiť opravu stroja, obráťte sa na najbližšie servisné stredisko.
12. Pred nastavením a údržbou vždy vypnite motor.

13. **Používajte iba schválené súčasti.** Pri údržbe a opravách používajte iba vhodné náhradné diely. Za týmto účelom sa obráťte na autorizované servisné stredisko.



Výstraha! Používanie iných nasávacích dýz a iného príslušenstva a nástavcov, ktoré nie sú výslovne odporúčané, môže znamenať ohrozenie osôb i vecí.

Stroj je dovolené používať iba na stanovený účel. Akékoľvek použitie stroja v rozpore s jeho určením sa považuje za neodborné zaobchádzanie. Za škody na veciach a poranenia osôb, ktoré sú výsledkom takejto neodbornej manipulácie, je zodpovedný iba používateľ, v žiadnom prípade výrobca. Výrobca nie je možné robiť zodpovedným v prípade vykonania zmien na stroji alebo neodborného použitia stroja, v dôsledku ktorého dôjde ku škodám.

POZOR!

Aj pri odbornom zaobchádzaní s prístrojom zostáva vždy určité riziko, ktoré nie je možné vylúčiť. Druh a konštrukcia stroja so sebou nesú nasledujúce potenciálne ohrozenia:

- Kontakt s nechráneným ventilátorom rotora (rezné poranenia).
- Siahnutie do bežiaceho rotora (rezné poranenia).
- Poškodenie sluchu, ak nenosíte primerané ochranné pomôcky.
- Vznik zdraviu škodlivého prachu, resp. plynu pri používaní stroja v uzavretých priestoroch (nevolnosť).

Je zakázané zdržiavať sa v nebezpečnej oblasti vysávača a drviča.

Deťom ani iným osobám, ktoré nepoznajú návod na použitie, nikdy nedovoľte, aby stroj používali.

Miestne ustanovenia môžu stanoviť minimálny vek používateľa.

Vysávač nikdy nepoužívajte, ak sú v blízkosti iné osoby, predovšetkým deti či zvieratá. Myslite na to, že strojový vedúci či používateľ je zodpovedný za nehody s inými osobami či ich majetkom.

Prípravné opatrenia

Počas vysávania noste vždy pevnú obuv a dlhé nohavice. Nevysávajte bosí či v ľahkých sandáloch. Skontrolujte terén, na ktorom sa stroj bude používať, a odstráňte z neho všetky predmety, ktoré nemôžu byť nasiate.



Výstraha: Benzín je vysoko horľavý: Benzín skladujte iba vo vhodných nádobách. Tankujte iba vonku a počas tankovania nefajčite. Benzín natankujte pred spustením motora.

Ak motor beží alebo má prevádzkovú teplotu, nesmie sa otvárať uzáver nádrže ani tankovať benzín.

Ak benzín pretečie, nesmiete sa v žiadnom prípade pokúšať naštartovať motor. Miesto toho je potrebné očistiť benzínom znečistenú plochu stroja.

Akýkoľvek pokus o naštartovanie, ak je v blízkosti otvorený oheň, resp. existuje možnosť vzniku iskier, je zakázaný, kým benzínové výpary nevyprchajú. Z bezpečnostných dôvodov je potrebné benzínové nádrže a ostatné uzávery nádrže v prípade poškodenia vymeniť. Vymeňte chybné tlmiče. Pred použitím je potrebné vždy vizuálne skontrolovať, či nie sú opotrebené či poškodené nasávacie dýzy, upevňovacie prvky a celá jednotka.

Bezpečnostné pokyny na prvé uvedenie do prevádzky

Spaľovací motor nenechávajte nikdy bežať v uzavorených priestoroch, v ktorých sa môže hromadiť nebezpečný oxid uhoľnatý.

Vysávajte len za denného svetla a pri dobrom umelom osvetlení.

Dbajte vždy na dobrú stabilitu, predovšetkým na svahovitom teréne.

Stroj vedte len krokom.

Buďte zvlášť opatrní, ak meníte smer jazdy na svahoch. Nevysávajte na príliš strmých svahoch (max. 30°).

Vypnite motor, ak chcete stroj naklopiť.

Vysávač a drvič nepoužívajte nikdy s poškodenými ochrannými zariadeniami či ochrannými mriežkami a ani bez zabudovaných bezpečnostných zariadení.

Pri všetkých prácach s vysávačom chodníkov, predovšetkým pri otáčaní, musí obsluha udržiavať od stroja odstup, ktorý je vymedzený tyčami!

Nemeňte nastavenie regulátora motora a motor nepretáčajte.

Motor štartujte opatrne, podľa pokynov výrobcu.

Dbajte na dostatočný odstup nôh od nasávacej dýzy.

Nohy ani ruky nedávajte nikdy na ani pod rotujúce diely.

Skôr než začnete opäť pracovať s vysávačom a drvičom, vyhľadajte poškodenie a vykonajte nevyhnutné opravy.

Pri poruchách funkcie vysávača a drviča ihneď vypnite a odstavte. Poruchu nechajte ihneď odstrániť.

Motor vypnite:

ak sa od vysávača a drviča vzdialíte alebo pred tankovaním.

Údržba a skladovanie

Zaistite, aby všetky matice a skrutky boli pevne dotiahnuté a stroj bol v bezpečnom pracovnom stave.

Vysávač a drvič nikdy neskladujte s benzínom v nádrži vnútri budovy, v ktorej sa benzínové výpary môžu dostať do kontaktu s otvoreným ohňom či iskrami.

Skôr než vysávač a drvič odstavíte v uzatvorených priestoroch, nechajte vychladnúť motor. Aby ste predišli požiaru, zabráňte tomu, aby sa do motora, výfuku a oblasti okolo palivovej nádrže dostal mech, tráva, lístie či prebytočný tuk (olej). Z bezpečnostných dôvodov vymeňte opotrebené či poškodené diely. Ak potrebujete vypustiť palivo z nádrže, urobte to vonku! Dbajte na životné prostredie!

Použitie v súlade s určením

Stroj zodpovedá platnej smernici o strojoch EÚ.

Riadne použitie

Vysávač a drvič je skonštruovaný na bežné čistenie trávnatých plôch.

Každé iné použitie je považované za použitie v rozpore s určením.

Motorový drvič je určený na drvenie odpadu z krov, živých plotov a vetiev až do maximálne uvedeného priemeru (odpad z ihličnanov môže drvič upchať).

POZOR!

Drvič nie je vhodný napr. na úpravu zeminy na záhrade a nesmie sa nikdy používať napr. na drvenie kovových súčastí, kameňov, zeminy, skla, textílií, papiera, kartónu a plastov. Tieto materiály môžu silne poškodiť rezný nástroj. Navyše vzniká riziko úderu kameňom.

Pri nedodržaní ustanovení z všeobecne platných predpisov, ako aj z tohto návodu, nie je možné činiť výrobcu zodpovedným za škody.



Vysávač chodníkov používajte len za suchého počasia a na suchom podklade. (nikdy nepoužívajte za mokra)

Za následné škody výrobca neručí; riziko nesie samotný užívateľ. Na použitie v súlade s určením patrí i dodržiavanie výrobcom predpísaných podmienok na prevádzku, údržbu a ošetrovanie. Svojevoľné zmeny na vysávači a drviči vylučujú ručenie výrobcu za následné škody.

Vysávač a drvič nie je vhodný na vysávanie horľavých, výbušných, jedovatých, karcinogénnych a iných zdraviu škodlivých látok a materiálov.



Nevysávajte horiace či tľejúce predmety, ako sú napr. cigarety, zápalky a pod. Ak zo zbernej nádoby vyberáte ručne sklo, kov či iné materiály, noste bezpodmienečne ochranné rukavice, aby ste zabránili úrazu. Nedostatočné osvetlenie predstavuje vysoké bezpečnostné riziko.

Pri práci so strojom zaistíte vždy dostatočné osvetlenie.

Likvidácia

Pokyny na likvidáciu vyplývajú z piktogramov umiestnených na prístroji, resp. obale. Popis jednotlivých významov nájdete v kapitole „Označenia“.

Likvidácia prepravného obalu

Obal chráni prístroj pred poškodením pri preprave. Obalové materiály sú zvolené spravidla podľa ich šetrnosti voči životnému prostrediu a spôsobu likvidácie a je možné ich preto recyklovať.

Vrátenie obalu do obehu materiálu šetrí suroviny a znižuje náklady na likvidáciu odpadov.

Časti obalu (napr. fólia, styropor) môžu byť nebezpečné pre deti. **Existuje riziko udusení!** Časti obalu uschovajte mimo dosahu detí a čo najrychlejšie zlikvidujte.

Požiadavky na obsluhu

Obsluha si musí pred použitím prístroja pozorne prečítať návod na obsluhu.

Kvalifikácia

Okrem podrobného poučenia odborníkom nie je na používanie prístroja nutná žiadna špeciálna kvalifikácia.

Minimálny vek

Na prístroji smú pracovať len osoby, ktoré dosiahli 16 rokov.

Výnimku predstavuje využitie mladistvých, ak sa to deje počas profesijného vzdelávania s cieľom dosiahnutia zručností pod dohľadom školiteľa.

Montáž / prvé uvedenie do prevádzky

Kvôli preprave sa riadiaca tyč dodáva namontovaná na strane vysávania.

1. Vysávač a drvič vyberte z obalu a namontujte najprv riadiacu tyč (**obr. 2**) v správnej pozícii (**obr. 2a**).
2. Zberný vak na lístie sa zavesí do podvozka podľa obr. 1 a pripevní k rámu. Suchým zipsom sa zberný vak pripevní k plniacemu potrubiu (**obr. 5**).
3. Teraz sa namontuje nasávacia dýza (**obr. 3**).
4. Násypka drviča sa namontuje podľa **obr. 5**.
5. Nastavte výšku nasávania (**obr. 9**). Povoľte krídlové matice (**obr. 9 šípka**) a nasávaciu chlopňu nastavte dole alebo hore. Nasávaciu chlopňu s krídlovými maticami opäť utiahnite.

Obsluha

Doplnenie paliva

Tento motor beží bezproblémovo s **bežným benzínom (min. 91 ROZ)**.

Ak má byť stroj dlhšie než 30 dní odstavený, je potrebné kompletne vypustiť palivo, aby sa zabránilo živičnatým usadeninám v karburátore, palivovom filtri a nádrži.

Palivo natankujete tak, že odskrutkujete veko nádrže (**obr. 6/šípka**) a palivo naplníte maximálne 2 cm pod plniace hrdlo. Vyhnite sa kontaktu pokožky s palivami! Dbajte vždy na čisté, neznečistené palivo! Veko nádrže po každom tankovaní či kontrole vždy dobre uzavrite.

So strojom sa odoberte na plochu, ktorú budete vysávať.

Skontrolujte, či sú všetky diely pevne utiahnuté a či nie sú prípadne poškodené.

Skontrolujte pevné utiahnutie nástrčky zapaľovacej sviečky.

Zapnutie motora

Pred uvedením do prevádzky

Pred uvedením stroja do prevádzky musia byť vykonané nasledujúce úkony:

- Pred prvým uvedením do provozu musí byť motor bezpodmienečne naplnen motorovým olejom.
- naliatie benzínu do nádrže

Dôležité upozornenie: Motor vášho nového stroja potrebuje určitý čas, aby sa zabehal. Preto stroj dosiahne svoj plný výkon až po niekoľkých hodinách prevádzky.

Do prevodovky nalejte motorový olej (**obr. 17/šípka B**)

Nikdy sa nepokúšajte naštartovať stroj bez dostatočného množstva oleja SAE 15 W 40 v bloku motora. Pri expedícii neobsahuje stroj žiadny **motorový olej**. Pri prevádzke stroja bez (dostatočného množstva) motorového oleja sa motor poškodí. Stroj postavte na rovnú plochu a odoberte veko olejovej nádrže. Motorový olej naplňte až po poslednú otáčku závitú plniaceho hrdla.

Benzínový kohútik (**obr. 16 šípka B**) dajte do polohy „ON“

Spínač motora (**obr. 17/šípka A**) dajte do polohy „ON“.

Páku plynu posuňte



do polohy – pozrite šípku.

Ak je motor studený, posuňte páku sýtiča (**obr. 16 šípka A**) až k zahrievaciemu chodu (cca 1 – 2 min) do polohy „ON“.

Ak bol motor úspešne naštartovaný a beží rovnomerne, páku sýtiča dajte do polohy OFF (deaktivujte).

Otáčky bežiaceho motora je možné regulovať pákou plynu. Posunutím páky k obsluhu sa otáčky

motora znížia, posunutím páky preč od obsluhy sa otáčky motora zvýšia.

Za lanko štartéra zatiahnite takto:

Dodržiujte, prosím

Jednou rukou sa oprite o rám motora. Druhou rukou uchopte lanko štartéra a pomaly ťahajte, kým neucítite odpor a prvok štartéra nebude v požadovanej polohe. Keď ucítite odpor, zatiahnite raz silne za lanko. Tento postup opakujte, kým nenaštartujete motor. Lanko štartéra nie je možné jednoducho len pustiť, musíte ho vždy ľahko pridržovať rukou. Ak motor nenaskočí ani po niekoľkých pokusoch, skontrolujte, či bola nádrž správne naplnená. Možno sa vo valci nachádza príliš mnoho paliva, takže navlhla zapaľovacia sviečka

→ zapaľovaciu sviečku vymontujte, očistite, osušte a opäť namontujte.

Vypnutie motora

Páku plynu posuňte



do polohy – pozrite šípku.

Spínač motora (**obr. 17/šípka**) dajte do polohy „OFF“.

Drvenie

Materiál, ktorý chcete drviť, dávajte pomaly do násypky.

Pri vstrkovani materiálu do násypky používajte vždy pomôcku. **Materiál nevstrkujte príliš razantne, rezací mechanizmus potrebuje určitý čas na to, aby materiál rozdrvil!**

Upchanie

Ak nemôže drvič drviť kvôli tomu, že je upchaný:

- Vypnite motor a počkajte, až sa zastavia všetky pohyblivé diely.
- Stiahnite nástrčku zapaľovacej sviečky.
- Odmontujte, prosím, plniace potrubie (**obr. 1; poz. F**).
- Odmontujte hriadeľ (**obr. 1; poz. W**).
- Odmontujte nasávacie potrubie (**obr. 4**).
- Navlečte si ochranné rukavice.
- Odstráňte všetky blokujuce predmety v telese. turbíny a na site (**obr. 10**).

Výmena nožov

Ak materiál nie je už riadne drvený, ak je zvuk pri drvení veľmi hlasitý alebo ak nie je materiál už správne vťahovaný násypkou, môže to byť spôsobené tupými nožmi.

- Vypnite motor a počkajte, až sa zastavia všetky pohyblivé diely.
- Stiahnite nástrčku zapaľovacej sviečky.

- Odmontujte poklop pre údržbu v zadnej časti telesa turbíny (obr. 11).
- Navlečte si ochranné rukavice.
- Nožový hriadeľ otáčajte tak dlho, až budú nože poklopom pre údržbu prístupné (obr. 12).
- Nože odskrutkujte cez poklop pre údržbu. (Dbajte na polohu nožov, ostria musia byť opäť namontované v rovnakej polohe – ostria hore)

Tip: Nože je možné raz otočiť, pretože majú dve ostria.

Pracovná prevádzka

V nebezpečných situáciách a pri nehodách musíte spínač motora dať čo najrýchlejšie do polohy „OFF“ a vypnúť motor.

Počas práce dbajte vždy na to, aby motor mohol nerušene nasávať chladiaci a spaľovací vzduch (listie môže upchať nasávacie kanály). Dbajte tiež na nerušený odtáň spalín.

Pojazd a vysávanie

Prístroj má dva chody vpred a dva chody vzad. Najprv zvolte požadovaný chod (obr. 1; poz. 3). Stlačte páku spojky (obr. 1; poz. 2) prístroj sa hýbe.

Vysávanie s nasávacím nástavcom

Ak nasávate ťažko dostupné miesta, odporúča sa prepnúť na flexibilnú sací hadicu. Aby ste to dosiahli, musíte posunúť páku voliča do príslušnej polohy, ako je znázomené na obrázkoch 14 a 15.

Ukončenie práce alebo prestávky

Po absolvovaní posledného vysávania nechajte stroj bežať ešte 1 až 2 minúty na voľnobeh bez zaťaženia. (ochladzovacia fáza motora)

Správanie v prípade núdze

Zavedte úrazu zodpovedajúcu potrebnú prvú pomoc a vyzvite čo možno najrýchlejšie kvalifikovanú lekársku pomoc. Chráňte zraneného pred ďalšími úrazmi a upokojte ho. Pre prípadnú nehodu musí byť na pracovisku vždy poruke lekárnička prvej pomoci podľa DIN 13164. Materiál, ktorý si z lekárničky vezmete, je potrebné ihneď doplniť. Ak požadujete pomoc, uveďte tieto údaje:

1. Miesto nehody
2. Druh nehody
3. Počet zranených
4. Druh zranenia

Prehliadky a údržba

Prípadne nechajte potrebné opravy bezpodmienečne vykonať vyškoľeným autorizovaným personálom.

Pred každým nastavovaním, resp. údržbou stroja je potrebné stiahnuť nástrčku zapaľovacej sviečky!

Bezpečnostné pokyny na prehliadky a údržbu

- Dbajte na to, aby nevytekalo žiadne palivo

Po každom použití je potrebné vysávač a drvič vyčistiť a predovšetkým potom nasávaciu dýzu! Údržba, ošetrovanie, opravy, skladovanie

Všeobecné pokyny

Dodržujte predovšetkým bezpečnostné pokyny

Pre bezchybnú funkciu vášho vysávača a drviča je nevyhnutná pravidelná údržba.

Predovšetkým nasávací dýza a zberný vak na listie musia byť starostlivo čistené a ošetrované, aby sa zabránilo škodám a všeobecne nehodám. Skôr než začnete s údržbou:

- stiahnite nástrčku zapaľovacej sviečky,
- stroj postavte tak, aby bol stabilný,
- počkajte, až vychladne motor.

Čistenie

Stroj udržiavajte vždy v čistote a poriadku!

Motor očistite len handrou. Zabráňte postriekaniu silným prúdom vody, pretože voda sa môže dostať do zapaľovania, palivovej sústavy a systému mazacieho oleja a spôsobiť poruchy.

Technické údaje

Motor:	1-valcový 4-taktný OHV
Výkon:	4,8 kW
Obsah:	196 ccm
Obsah nádrže:	3,6 l
Záber:	610 mm
Palivo:	Bezolovnatý benzín ROZ 98
Objem zberného koša:	106 l
Rýchlosť pojazdu:	2 km/h
Hlučnosť:	L _{WA} 102 dB
Hmotnosť:	87 kg

Uskladnenie

Ak vysávač a drvič dlhší čas nepoužívate, musíte vykonať nasledujúce práce:

Dôkladne vyčistite a opravte poškodený lak. Namažte mazacie miesta a nechajte vysávač a drvič 1 – 2 min. bežať. Keфу a podvozok postriekajte antikoróznym olejom. Zberný vak na lístie dôkladne vyčistite a vysušte!

Odstavenie a uskladnenie vysávača a drviča

Ak vysávač a drvič prepravujete, odstavujete a skladujete, nesmie byť vpredu, vzadu ani z boku naklopený.

Vysávač a drvič neskladujte vo vlhkých priestoroch, v priestoroch, v ktorých sa skladujú umelé hnojivá, v stajniach či susedných priestoroch. Pri naklopení sa môže motorový olej dostať do spaľovacieho priestoru a v dôsledku toho môže dôjsť k problémom pri štarte a karbonizácii oleja – nebezpečenstvo silnej tvorby korózie.

Vyhľadávanie porúch a ich odstránenie

Poruchy na vašom vysávači chodníkov vyžadujúce väčší zásah, nechajte vždy odstrániť vo vašej autorizovanej opravovni. **Neodborné zásahy môžu spôsobiť škody.**

Ak nie je možné poruchy odstrániť nižšie popísaným spôsobom, vyhľadajte vašu autorizovanú opravovňu.

Porucha	Príčina	Odstránenie
Motor neštartuje	Spínač motora nie je v polohe „I“ (ON) Zatvorený palivový kohútik Otvorená páka sýtiča Nástrčka zapaľovacej sviečky nie je nastrčená Znečistená či chybná zapaľovacia sviečka	Spínač motora dajte do polohy „I“ Otvorte palivový kohútik Zavrite páku sýtiča Nastrčte nástrčku zapaľovacej sviečky Vyčistite alebo vymeňte zapaľovaciu sviečku
Motor sa po spustení sám vypne	Vzdialenosť elektród zapaľovacej sviečky nezodpovedá Prázdna palivová nádrž Staré palivo Znečistený vzduchový filter Príliš veľká vzdialenosť elektród zapaľovacej sviečky Znečistená či chybná zapaľovacia sviečka	Vzdialenosť elektród nastavte na 0,7 – 0,8 mm Doplňte palivo Staré palivo nahradte novým Vyčistite vzduchový filter Vzdialenosť elektród nastavte na 0,7 – 0,8 mm Vyčistite alebo vymeňte zapaľovaciu sviečku
Motor má výpadky	Povolená nástrčka zapaľovacej sviečky či kábel Znečistené palivové sito Upchaný vetrací otvor vo veku nádrže Znečistený vzduchový filter Staré palivo	Nástrčku zapaľovacej sviečky nastrčte pevne na zapaľovaciu sviečku Nastrčte, pripevnite zapaľovací kábel Vyčistite palivové sito Vymeňte veko nádrže Vyčistite vzduchový filter Staré palivo nahradte novým
Motor má výpadky pri vysokých otáčkach	Príliš malá vzdialenosť elektród zapaľovacej sviečky	Vzdialenosť elektród nastavte na 0,7 – 0,8 mm
Motor má príliš malý výkon	Znečistený vzduchový filter Keфа je brzdená cudzorodým predmetom	Vyčistite vzduchový filter Z kefy odstráňte cudzorodé predmety
Motor sa zahrieva	Upchaný systém chladiaceho vzduchu Príliš málo motorového oleja Znečistený vzduchový filter	Vyčistite vetracie mriežky a chladiace rebrá Doplňte motorový olej Vyčistite vzduchový filter

HU	Mielőtt a gépet üzembe helyezi, kérem, olvassa el figyelmesen a használati utasítást.
-----------	--

A.V. 2
Utánnomást és részutánnomást is jóvá kell hagyatni. Műszaki változások fenntartva.



HU	Vannak műszaki kérdései? Reklamáció? Szüksége van pótalkatrészekre , vagy használati utasításra ? Honlapunkon www.guede.com a Szerviz fejezetben gyorsan és bürokráciát kizárva segítségére leszünk. Alternatív elérhetőségünk: E-mail: support@ts.guede.com Segítsenek, hogy segíthessünk Önöknek. Ahhoz, hogy esetleges reklamáció esetén berendezését identifíkálhassuk, szükségünk van a széria számra, megrendelési számra és a gyártási évrre. Ezeket az adatokat megtalálja gépe típuscímkéjén. Annak érdekében, hogy ezek az adatok állandóan a keze ügyében legyenek, kérem, írja be őket az alábbi táblázatba. Széria szám: _____ Termékszám: _____ Gyártási év: _____		
	Tel.: +49 (0) 79 04 / 700-360	Fax: +49 (0) 79 04 / 700-51999	E-Mail: support@ts.guede.com

Fontos információk az ügyfél részére



Ezzel hatékonyan megelőzhető a berendezés szállítás közbeni megsérülése, illetve a vitás reklamációs esetek. A készüléket az eredeti csomagolása optimálisan óvja, és így biztosított a reklamációs igény mielőbbi feldolgozása.

Jelzések a gépen

A termék biztonsága, tilalmak:

	
A gyártmány eleget tesz az illetékes EU normák követelményeinek	Általános tilalom (más piktogrammal együtt)

Tilalmak, figyelmeztetés:

	
Tartsa távol gyulladásköny anyagoktól	Figyelmeztetés/vigyázz



Figyelmeztetések, utasítások:

	
Figyelmeztetés a veszélyes magas feszültségre!	Vigyázz a gép által elhajított tárgyakra!
	
Vigyázz a felszabaduló mérgező gázokra	Vigyázz a mozgó részekre
	
Tilos a gép a mozgó részeit megérinteni	Tartsa távol az itt nem alkalmazott harmadik személyeket



Utasítások:

	
Viseljen fülvédőt, arcmaszkát és védő szemüveget	Használat előtt figyelmesen olvassa el a használati utasítást
	
Viseljen védőkesztyűt	Viseljen védő munkacipőt

Természetvédelem:

	
A hulladékot úgy semmisítse meg, hogy ne károsítsa meg a környezetet.	A karton csomagolást adja át megsemmisítésre a hulladékgyűjtőbe.

Csomagolás:

	
Védje nedvesség ellen	A csomagolást felállított helyzetben tartsa

Gép

Szívó és aprítógép GSH 6501 B

Acél szívóturbina, beállítható szívómagasság, jó manipuláció a markoló ergonomiai megoldásának és a nagy bantam kerekeknek köszönhetően. Integrált aprító szerez, két sebességi fokozat előre és hátra haladó irányban, robusztus, jó minőségű gyűjtő zsák. 1500-2000 m² nagyságú területekre ajánlatos.

Használat

Ideális a ház körüli füves területek, udvarokra, parkolókra és leállító területek, kis és középnyagosságú kertek és füves területek rendbe tartására.

Gép (1. ábra)

1. **Aprító töltőgarat**
2. **Kapcsoló kar**
3. **Menetirányt beállító kar**
4. **Turbinatest**
5. **Szívóka**
6. **Kerék**
7. **Gyűjtőzsák**

Jótállás

Jótállás időtartama 12 hónap ipari használat esetén, fogyasztó esetén 24 hónap, jótállás a készülék megvétele napján kezdődik.

A jótállás kizárólag anyag vagy gyártási hibából eredő hibákra vonatkozik. A garancia idő alatt történt reklamáció esetén mellékelni kell az eredeti vételt igazoló nyugtát az eladás dátumával.

Jótállás nem vonatkozik szakszerűtlen használatra pl. készülék túlterhelése, idegen beavatkozás vagy tárgy okozta sérülésekre, használati és szerelési útmutatót be nem tartására, normális kopásra.

Általános biztonsági utasítások

Utasítások

Figyelmesen olvassa el a használati utasítást. Ismerkedjen meg a gép helyes beállításával és előírás szerinti használatával. Elsősorban azt tanulja meg, hogyan kell, szükség esetén, gyorsan és biztonságosan, kikapcsolni a motort!

1.  **Respektálja munkakörnyezete sajátosságait.** A motor működés közben mérgező gázokat termel, melyek szintelenek és szagtalanok lehetnek. Tilos géppel zárt, vagy nem eléggé szellőztethető helyiségben dolgozni. Munkahelyén megfelelő világítást biztosítson be.
2. **A gép közelébe nem szabad idegen személyeket engedni.** Látogatókat, nézőközönséget, főleg gyerekeket, betegeket, vagy legyengült személyeket tartson távol munkahelyétől. Ügyeljen arra, hogy a géppel idegen személyek ne kerüljenek kapcsolatba.
3. **Tilos a gépet esőben, fagyban és hóban használni!**
4. **Biztosítsa be a gép megfelelő elhelyezését.** Ha a gépet nem használja, tegye száraz, lehetőség

szerint magas helyre, ahol gyerekek számára megközelíthetetlen lesz.

5. **Viseljen megfelelő munkaruhát.** Ne viseljen zárolás, bő öltözéket, melyek munka közben gátolhatnak.
6. **Viseljen személyvédő eszközöket.** Viseljen csúszás elleni talppal és acél merevítővel ellátott védő cipőt.
7. **Viseljen fülvédő berendezést.** Viseljen fülvédő berendezést, pl. fül dugókat
8. **Legyen állandóan figyelmes, ügyeljen arra, amit csinál.** Tilos motorral hajtott gépekkel dolgozni, ha fáradt, alkoholt, kábítószerek, vagy kábulat előidézhető gyógyszerek hatása alatt áll.
9. **Üzemanyag és lánckénő olaj feltöltése.** Tankolás előtt feltétlenül kapcsolja ki a motort. A tartály fedelét óvatosan csavarozza ki, nehogy a túlnyomás következtében az üzemanyag kispricceljen. Munka közben a járdaszívó felmelegszik, s ezért tankolás előtt hagyja a gépet kihűlni. Ellenkező esetben az üzemanyag meggyulladhat, s a kezelő személy égési sebeket szenvedhet. Az üzemanyag feltöltésénél legyen óvatos, nehogy az üzemanyag kifolyjon a tartályból. Az esetben, ha ez mégis bekövetkezik, azonnal távolítsa el a kifolyt anyagot és a gépet tisztítsa meg. Tankolás után ellenőrizze a tartály kupakját, rendszeren be van-e szorítva, nehogy munka közben, a vibráció következtében a kupak meglazuljon.
10. **Munkaidő tartama és munkaszünetek.** Az esetben, ha a motoros szerszámot hosszabb ideig szünet nélkül használja, a vibráció következtében a kezei megdermedhetnek. A használati időt megfelelő kesztyűk viselésével és rendszeres munkaszünetekkel meghosszabbíthatja. Vegye tudomásul, hogy a motoros szerszámok hosszú idejű használata, a munkakörnyezet alacsony hőmérséklete, vagy a szerszám görcsös tartása csökkenti kezei vérellátását.
11. **Ellenőrizze az alkatrészek állapotát.** Használat előtt ellenőrizze a berendezést. Néhány alkatrész elromlott? Ha nem nagy a hiba, fontolja meg, hogy a berendezés így is fog – e hiba nélkül és biztonságosan működni. Fordítson figyelmet a mozgó alkatrészek megfelelő szabályozására és beállítására. Egymásba illelnek-e az egyes alkatrészek? Nincsenek megrongálódva? Minden helyesen van felszerelve? Be van biztosítva a zavar nélküli működés minden feltétele? Ha a használati utasításban nincs kizárólag másképp, az elromlott védőberendezést, stb. meg kell javíttatni, vagy autorizált személyekkel kicseréltetni. A berendezés elromlott kapcsolóit autorizált javítóműhelynek kell kicserélni. A berendezést ne használja, ha a be/ kikapcsoló berendezés nem működik rendszeren. Nem valószínű, hogy a berendezésben hiba lenne, de ha mégis, kérem, forduljon a székhelyéhez legközelebb lévő szervizszolgálathoz.
12. A gép beállítása, vagy karbantartás előtt kapcsolja ki a motort.
13. **Kizárólag jóváhagyott alkatrészeket használjon.** Karbantartáshoz és javításokhoz használjon kizárólag eredeti, vagy az eredetivel megegyező alkatrészeket. Az alkatrészeket kizárólag autorizált javítóműhelyekben vásárolja.



Figyelmeztetés! Kizárólag a gyártó által elismert és ajánlott szívócsöveket és más alkatrészeket és toldalékokat szabad használni, ellenkező esetben személyek és dolgok biztonságát kockáztatja. A gépet kizárólag arra a célra szabad használni, melyre konstruálva volt. A gép bármiféle használata, mely nincs összhangban rendeltetésével, szakszerűlen használatnak tekinthető. Az szakszerűtlen használat eredményeként bekövetkező tárgyak károsodásáért és személyek sérüléséért semmi esetre nem a gyártó, hanem kizárólag a használó a felelős. A gyártó nem felelős azokért a károkért, melyek a gépen létrehozott szakszerűtlen változások, vagy szakszerűtlen használat eredményeként következnek be.

VIGYÁZZ!

A gép szakszerű kezelése esetén is fennáll bizonyos kockázat, amit nem lehet kizárni. A gép típusa és konstrukciója z alábbi potencionális veszéllyel járhat:

- A védtelen rotor ventilátor megérintése (vágási sebesülés veszélye),
- A futó rotor megérintése (vágási sebesülés veszélye) .
- A hallószervek megrongálódása az esetben, ha nem visel megfelelő védő berendezést.
- A gép működése közben zárt helyiségekben egészségére káros gázok, vagy por keletkezése (rosszullét).

Tartsa meg a működő szívó - aprító géptől a biztonságos távolságot.

A géppel tiós gyerekeknek, vagy olyan személyeknek dolgoznia, akik nem ismerkedtek meg a gép használati elveivel. Helyi szabályzatokkal meg lehet állapítani a használó minimális korát.

A szívó-aprító gépet tiós használni, ha idegenek, főleg gyermekek, vagy állatok vannak közelben. A géppel dolgozó személy felelős az idegen személyek és vagonuk biztonságáért.

Előkészítő rendelkezések

Munka közben feltétlenül viseljen erős munkacipőt és hosszú nadrágot. Tiós a géppel mezitláb, vagy könnyű szandálban dolgozni.

Ellenőrizze azt a területet, ahol a géppel fog dolgozni és távolítsa el minden olyan tárgyat, melyet nem lehet a géppel felszívni.



Figyelmeztetés: A benzin nagy mértékben

tűzveszélyes:

Kizárólag megfelelő edényekben szabad tárolni.

Kizárólag kvint szabad tankolni, tankolás közben tiós a dohányzás. A motort kizárólag a tankolás után szabad beindítani.

Tiós a benzintartályt kinyitni, vagy benzint tankolni addig, míg a motor működik, vagy munkahőmérséklete van.

Az üzemanyag feltöltésénél legyen óvatos, nehogy kifolyjon a tartályból az üzemanyag. Az esetben, ha ez mégis bekövetkezne, azonnal távolítsa el a kifolyt anyagot és a gépet tisztítsa meg.

Bármilyen startolási próba nyílt láng közelében, vagy esetleg, ha fennáll a szikrák keletkezésének a lehetősége, tiós addig, míg a benzinpára el nem illan. A megrongálódott benzintartályt, vagy tartály fedelét

biztonsági okokból feltétlenül ki kell cserélni. Ki kell cserélni a megrongálódott tömítő berendezést. Használat előtt vizuálisan ellenőrizze, nincsenek-e megrongálódva, vagy elkopva a szívócsövek, a rögzítő elemek és az egész egység.

Biztonsági utasítások első üzemeltetéshez

A belsőégésű motort soha nem szabad működtetni zárt helyiségekben, ahol összegyűlhet a mérgező szénmonoxid.

Kizárólag nappali világosságnál, vagy megfelelő megvilágításnál szabad használni.

Munka közben ügyeljen teste egyensúlyára, s főleg a lejtőkön igyekezzen megtartani stabilitását.

A gépet lépésről-lépésre vezesse.

Különösen óvatos legyen, ha a lejtőkön lrány változtat.

Tiós túlságosan meredek lejtőkön szivatni (max. 30°)

Ha a gépet dönteni akarja, feltétlenül kapcsolja ki a motort.

Tiós a gépet védőberendezés nélkül, hibás védőberendezéssel, főleg hibás védőráccsozattal, vagy az esetben használni, ha a védőberendezés nincs felszerelve.

Munka közben, főleg megforduláskor, tartsa be a géptől a megfelelő biztonsági távolságot, mely lécekkel van kijelölve.

Tiós a motor regulátor változtatása, s a motor áttekerése.

A motort, óvatosan, a gyártó utasítása szerint, startolja.

Tartsa be a lábai és a szívóka között a biztonsági távolságot.

Tiós kezeit, vagy lábait a motor rotálól alkatrészei közelébe tenni.

Mielőtt a szívó gépet üzembe helyezi, ellenőrizze, nincse megrongálódva, s szükség esetén javíttassa meg.

A szívó gép működési zavarai esetén azonnal kapcsolja ki a motort és az üzemzavart távolíttassa el.

A motort kapcsolja ki:

• tankolás előtt

• az esetben, ha a géptől eltávolodik

Karbantartás és tárolás

Biztosítsa be, hogy minden csavar és anyacsavar szilárdan be legyen húzva, s a gép biztonságos munkaállapotban legyen.

Tiós a gépet épületen belül teli benzintartállyal tárolni, a benzinpára kapcsolatba léphet esetleges nyílt lánggal, vagy szikrákkal.

A gépet, tárolás előtt, hagyja teljesen kiöszni.

Annak érdekében, hogy megakadályozza a tűz keletkezését, ügyeljen arra, hogy a benzintartály

közében a kipufogó csőbe ne kerüljön moha, levelek, vagy felesleges zsiradék (olaj).

Feltétlenül cserélje-cseréltesse ki a megrongálódott - elkopott alkatrészeket.

Az üzemanyagot kizárólag kinti környezetben cserélje ki, közben legyen tekintettel a környezetre!

Rendeltetés szerinti használat

A gép megfelel a gépekre vonatkozó EU normák követelményeinek.

Használat

A szívó-aprító gép a fűves felületek szokásos karbantartására lett tervezve.

Minden más használat ellentétben áll a gép rendeltetésével.

A motoros aprító a bokrokról, élősövényekről eredő hulladék és a gyártó által meghatározott maximális

átméretű gallyak összezúzására szolgál. (vigyázz, a tülevelek eldugíthatják az aprítót).

VIGYÁZZ!

Az aprítógép nem alkalmas pl. kerti talajműveléshez, s tilos használni pl. fémadarabok, kövek, üveg, talaj, textíliák, papír, karton és műanyag aprítására. Ezek az anyagok a vágó berendezés súlyos megrongálását idézhetik elő, s nem utolsósorban kő elhajítása következtében beálló sebesülés kockázata áll fenn.

A használati utasítás mellőzése következtében beálló szakszerűtlen használat eredményeként bekövetkező tárgyak károsodásáért és személyek sérüléséért nem a gyártó, hanem kizárólag a használó a felelős.



Járda-szívó gépet kizárólag száraz időben, száraz felületen szabad használni (tilos nedves környezetben használni)

Az utasítás be nem tartása következtében keletkezett károkért kizárólag a tulajdonos a felelős. A rendeltetésszerű használatba a gyártó által ajánlott, üzemeltetési, karbantartási és kezelési feltételek betartása is tartozik.

Bármilyen, gyártó által nem javasolt változás az aprító gépen, a jótállási jog elvesztéséhez vezet.

A szívó-aprítógép nem alkalmas tűzveszélyes, robbanó, mérgező, karcinogén és más egészséget károsító anyagok szivtatására.



Tilos égő, vagy pislogó tárgyakat felszivatni, pl. cigaretta, gyufa, stb. Az esetben, ha a hulladékgyűjtő edényből üveget, fémeket, vagy más anyagokat ki akar venni, feltétlenül használjon védő kesztyűket, ezzel megelőzi az esetleges balesetet. Elégtelen megvilágítás szintén magas egészségkárosodási kockázattal jár.

Ha a géppel dolgozik, biztosítson meg megfelelő megvilágítást.

Megsemmisítés

A berendezés megsemmisítése a gépen elhelyezett piktogramokból olvasható le. Az egyes jelzések értelmét a „Jelzések” fejezetben találja meg.

A csomagolás megsemmisítése

A csomagolás védi a gépet szállítás alatti megrongálódás ellen. A csomagolás anyaga az ökológiai szempontok és megsemmisítési lehetőségek szerint van kiválasztva, tehát recikálható.

A csomagoló anyag körforgalomba való visszatérése nyersanyagot spórol meg és csökkenti a hulladék mennyiségét.

A csomagoló anyag egyes részei (pl. fólia, polisztrén), veszélyesek lehetnek gyerekek részére. **Fulladás veszélye fenyeget!**

Tehát a csomagoló anyag illetékes darabjait raktározza olyan helyen, ahová nem juthatnak gyerekek, s minél előbb semmisítse meg.

Szakképesítés

A gép használatához, szakemberrel való felvilágosításon kívül nem szükséges speciális szakképesítés.

Minimális korhatár

A géppel kizárólag 16 éven felüli személyek dolgozhatnak.

Kivételet képez a fiatalok foglalkoztatása szakképzés alatt az oktató felügyelete mellett szakképzettség elsajátítása érdekében.

Szerelés /első üzemeltetés

A szállítás megkönnyítése érdekében a gépet a szívó oldalra felszerelt irányító karral adják át.

1. A szívó-aprító gépet emelje ki a csomagolásból és szerelje fel az irányító kart **(2.ábra)** a megfelelő helyzetbe **(2a.ábra)**.
2. A levélgyűjtő zsákok akassza fel az 1.ábra szerint az alvázra és erősítse rá a gép ráámjára. A levélgyűjtő zsákok tépő cipzár segítségével erősítse rá a töltő garatra **(5.ábra)**
3. Most szerelje fel a szívó csövet **(3.ábra)**
4. Az aprítógép szórócsövet szerelje fel az **5.ábra szerint**.
5. Állítsa be a szivás magasságát **(9.ábra)**
Lazítsa meg a szárnyas anyacsavart **(9.ábra-nyíl)**, s a szívó billentyűt be felfelé, vagy lefelé haladó irányba. A szívó billentyűt a szárnyas anyacsavarral szorítsa be.

Kezelés

Üzemanyag töltése

A motor a **közönséges benzinnel** működik **(min. 91 ROZ)**.

Az esetben, ha a gépet több, mint 30 napig nem használja, a benzint el kell belőle távolítani, hogy megelőzze a karburátorban, az üzemanyag szűrőben és a benzintartályban a gyantás leülepedést.

Tankolásnál csavarozza ki a tartály fedelét **(6.ábra/nyíl)**, s az üzemanyagot maximálisan 2 cm-rel a töltő garat alatti magasságig töltsse fel. Ügyeljen arra, hogy az üzemanyag ne kerüljön a bőrére! Ügyeljen arra, hogy az üzemanyag mindig tiszta és szennyezetlen legyen! A tankolás és az ellenőrzés után a tartály fedelét mindig gondosan szorítsa be!

A gép üzemképes, a kívánt területen elkezdheti a munkát!

Ellenőrizze, hogy minden alkatrész be legyen szorítva és ne legyen hibás.

Ellenőrizze a gyűjtő gyertyák kupakját be vannak-e rendesen szorítva.

A motor bekapcsolása

Üzemeltetés előtt

Üzemeltetés előtt végezze el az alábbiakat:

- Pred prvým uvedením do prevádzky musí byť motor bezpodmienečne naplnený motorovým olejom.
- öntsön benzint a benzintartályba

Fontos figyelmeztetés: Új gépe motorjának szüksége van bizonyos időre, hogy befusson. A gép néhány óra múlva teljes teljesítménnyel fog működni.

A hajtóműszekrénybe töltőn motorolajat (17.ábra/ B nyíl)

Nem szabad a gépet a motorblokkban megtárolzott mennyiségű SAE 15 W 40 olaj nélkül startolni. Forgalmazáskor a gépben **nincs motorolaj**. A gép olaj nélküli (megfelelő mennyiségű) működése a motor megrongálódásához vezet. A gépet állítsa egyenes felületre és emelje le az olajtartály fedelét. Töltse fel motorolajjal a töltő garat utolsó menetéig.

A benzincsapot **(16.ábra B nyíl)** helyezze „ON” helyzetbe.

A motor kapcsolóját **(17.ábra / A nyíl)** helyezze „ON” helyzetbe.

A kart folyamatosan tolja a nyíllal mutatott helyzetbe



A hideg motor szivatójának a karját **(16 nyíl A)** tolja melegítési fázisba (kb. 1-2 perc), „ON” helyzetbe. Ha már a motort sikeresen startolta, s egyenletesen fut, helyezze a szivató karját OFF helyzetbe (deaktiválja). A futó motor fordulatszámát a gázkarral regulálhatja. A kar gépkezelési irányába való tolásával a motor fordulatszám csökken, ellenkező irányba való húzásával növekszik.

A startoló zsinórt az alábbiak szerint kezelje:

Kérem, tartsa be az alábbiakat.

Egyik kezével támaszkodjon rá a motor ráámjára. A startoló lanót fogja a másik kezébe és lassan húzza felfelé addig, míg ellenállást nem érez, s a starter nem kerül a kívánt helyzetbe. Míhelyt ellenállást érez, erősen rántsa meg a lanót. Ezt addig ismétlje, míg a motor nem kezd működni. A startoló lanót nem lehet csak úgy elengedni, mindig tartsa gyengén a kezében. Az esetben, ha a motor az ismételt indítási próbák után sem kezd működni, ellenőrizze, van-e benzin a tartályban. Lehetséges, hogy a hengerben túl sok az üzemanyag, s így a gyújtógyertya nedves lett → a gyertyát szerelje ki, tisztítsa és szártítsa meg, majd szerelje vissza.

A motor kikapcsolása

A kart húzza a nyíllal jelzett helyzetbe



A motor kapcsolóját **(17.ábra /nyíl)** tegye „OFF” helyzetbe.

Aprítás

Azt az anyagot, melyet fel akar aprítani, lassacskán, folyamatosan tegye a töltő garatba, közben ehhez használjon segítő szerszámot. **Az anyagot nem szabad túlságosan gyorsan tölteni a gépbe, ugyanis a mechanizmusnak időre van szüksége arra, hogy az anyagot felaprítsa!**

Bedugulás

Az esetben, ha az aprítógép nem működik, ugyanis el van dugulva járjon el az alábbiak szerint:

- Kapcsolja ki a motort és várjon, míg a gép minden mozgó része megáll.
- Emelje le a gyújtógyertya kupakját.
- Kérem, szerelje le a töltő garatot **(1.ábra; F helyzet)**
- Szerelje le a tengelyt **(1.ábra; W helyzet)**
- Szerelje le a szívócsövet **(4.ábra)**
- Vegye fel a védőkesztyűt
- Távolítson el minden tárgyat a turbinatestből és a rácsozatról. **(10.ábra)**

Kécsere

Tompá kések eredménye lehet az, hogy az anyag nincs rendszeren összezúzva, a zaj az aprítás alatt nagyon hangos, vagy az anyagot a töltőgarat nehezen húzza be.

- Kapcsolja ki a motort és várjon, míg a gép minden mozgó része megáll.
- Emelje le a gyújtógyertya kupakját.
- A turbina hátsó részéről szerelje le a karbantartási burkolatot **(11.ábra)**
- Vegye fel a védőkesztyűt
- A késtengelyt addig forgassa, amíg a kések, a karbantartási burkolaton, hozzáférhetőek lesznek **(12.ábra)**
- Csavarozza le a késeket a karbantartási burkolaton keresztül (Ügyeljen arra, hogy az újonnan felszerelt kések helyzete azonos legyen - élekkel felfelé irányuló)

Ötlet: A késeket egyszer meg lehet fordítani, ugyanis két élük van.

Munkafolyamat

Veszélyes helyzetben és balesetek idején a motor kapcsolóját, minél hamarabb, tegye „OFF” helyzetbe és kapcsolja ki a motort.

Munka közben ügyeljen arra, hogy a motor akadály nélkül szívhassa be a hűtő és az égéshez szükséges levegőt (a levelek bedugaszolhatják a szívócsöveket). Ügyeljen arra is, hogy akadálytalan legyen az égéstermékek eltávolítása is.

Haladás és szívás

A gép két irányban haladhat, előre és hátra. Válassza ki a kívánt haladási irányt **(1.ábra; 3. helyzet)**. Nyomja le a kapcsolókart **(1.ábra; 2.helyzet)**, s a gép elindul.

Shívás szivótoldalék segítségével

Ha nehezen elérhető helyeken szopogat, ajánlatos a rugalmas szívócsőre váltani. Ehhez a választókart a megfelelő helyzetbe kell mozgatni a 14. és 15. ábrán látható módon.

Munka befejezése, vagy munkaszünetek

Az utolsó szívás befejeztével hagyja a gépet még 1-2 percig terhelés nélküli szabadfutásban (a motor hűlési fázisa)

Gépszemle és karbantartás

A szükséges javításokat bízva feltétlenül iskolázott, autorizált szakemberre.

Minden beállítás, esetleg karbantartás előtt feltétlenül távolítsa el a gyújtógyertya kupakját!

Kényszerhelyzet

Biztosítson a balesetnek megfelelő elsősegélyt és lehető leggyorsabban hívjon kvalifikált orvosi segítséget.

Övja a sebesültet további sebesülések ellen és nyugtassa meg.

Az esetleges balesetek miatt a munkahelyen, a DIN 13164 norma követelménye szerint, mindig legyen kéznél, elsősegély nyújtáshoz, kézi patika. Amit, szükség esetén, a kézi patikából kivesz, azonnal pótolja vissza. Ha segítségre van szüksége, tüntesse fel az alábbi adatokat:

1. A baleset színhelye
2. A baleset típusa
3. A sebesültek száma
4. A sebesülések típusa

Karbantartási és kezelési biztonsági utasítások

- Ügyeljen arra, hogy az üzemanyag ne folyjon ki

Minden használat után ki kell tisztítani a szívó-apritógép szívókáját!

Karbantartás, kezelés, javítás, raktározás

Általános utasítások

Tartsa be, mindenekelőtt, a biztonsági utasításokat

Szívó és aprítógépe hiba nélküli működéséhez elengedhetetlen a rendszeres karbantartás.

Mindenek előtt gondosan tisztítsa és kezelje a szívókát és a levélgyűjtő zsákokat, ezzel megelőzi a károk és balesetek keletkezését.

Karbantartás előtt:

- távolítsa el a gyűjtőgyertya kupakját,
- a gépet helyezze stabil helyzetbe,
- várjon, míg a motor kihül.

Tisztítás

A gépnek mindig tisztának és rendben kell lennie! A motort kizárólag ruhával tisztíthatja. Ne tisztítsa vízsugárral, a víz belekerülhet a gyűjtésbe, a gyűjtőrendszerbe és a kenőolaj rendszerébe, ami üzemzavarokat idézhet elő.

Műszaki adatok

Motor:	1-hengeres 4-ütemű OHV
Teljesítmény:	4,8 kW
Úrtartalom:	196 ccm
Benzintartály :	3,6 l
Hatótávolság:	610 mm
Üzemanyag:	Ólommentes benzin ROZ 98
A fűgyűjtő kosár úrtartalma:	106 l
Sebesség:	2 km/h
Zajosság:	L _{WA} 102 dB
Súly:	87 kg

A gép elhelyezése

Az esetben, ha a szívó-apritó gépet hosszabb ideig nem használja, végezze el az alábbiakat:

Alaposan tisztítsa meg és javítsa ki a megrongálódott festést. Kenje be a kenési helyeket és hagyja a szívó-apritó gépet 1 – 2 percig futni. A kefét és az alvázat kezelje antikorróziós olajjal. A levegőgyűjtőzsákot alaposan tisztítsa ki és hagyja megszáradni!

Tisztító és aprítógép elhelyezése

Az esetben, ha a szívó-apritó gépet szállítja, sem elöl, sem hátul, sem oldalt nem lehet lebillentve. A szívó-apritó gépet nem szabad nedves helyen tárolni, sem ott, ahol műtrágyát tárolnak, sem istállóban, sem ezzel szomszédos területeken. Lebillentés alatt a motorolaj a gyűjtőszerkezetbe kerülhet, s ennek eredményeként startolási problémák és az olaj karbonizációja következhet be - nagy korrózió veszély.

Üzemzavarok és eltávolításuk		
A gépkön megjelenő üzemzavarok nagyobb mértékű beavatkozást követelnek, tehát minden esetben forduljon autorizált szakszervizhez. Laikus beavatkozások károkat okozhatnak. Az esetben, ha az üzemzavarokat az alábbiak szerint nem képes eltávolítani, forduljon autorizált szervizekhez.		
Üzemzavar	Okok	Eltávolításuk
Motor nem startol	A motorkapcsoló nincs „I” (ON) helyzetben Az üzemanyagcsap be van zárva A szivató nyitva van A gyújtógyertya kupakja nincs a gyertyán Szennyezett, vagy hibás gyújtógyertya	A motorkapcsolót tegye „I” helyzetbe Nyissa ki az üzemanyagcsapot Zárja be a szivatót Nyomja rá a kupakot erősen a gyújtógyertyára Tisztítsa meg, vagy cserélje ki a gyújtógyertyát
A motor bekapcsolás után kikapcsolódik	A gyertyák elektródáinak a távolsága nem megfelelő Üres benzintartály Régi üzemanyag	Az elektrodák távolságát állítsa be 0,7 – 0,8 mm-re Töltse fel az üzemanyagot A régi üzemanyagot cserélje ki újra
A motor működése megszakított	Szennyezett levegőszűrő A gyertyák elektródjainak a távolsága túlságosan nagy Szennyezett, vagy hibás gyújtógyertya	Tisztítsa ki a levegőszűrőt Az elektrodák távolságát állítsa be 0,7 – 0,8 mm-re Tisztítsa meg, vagy cserélje ki a gyújtógyertyát
A motor működése magas fordulatszámánál megszakított	A gyertya kupakja, vagy a kábel meg van lazulva	Nyomja rá a kupakot erősen a gyújtógyertyára Nyomja rá és erősítse oda a kábelt Tisztítsa ki az üzemanyagszűrőt Cserélje ki az üzemanyagtartály kupakját Tisztítsa ki a levegőszűrőt A régi üzemanyagot cserélje ki újra
A motor működése magas fordulatszámánál megszakított	Szennyezett üzemanyagszűrő A tartály kupakján a szellőztető nyílás be van dugulva Szennyezett levegőszűrő Régi üzemanyag	Az elektrodák távolságát állítsa be 0,7 – 0,8 mm-re
A motor teljesítménye kicsi	A gyertyák elektródjainak a távolsága túlságosan kicsi	Tisztítsa ki a levegőszűrőt Távolítsa el a keféből az idegen anyagokat
A motor túlhevül	Szennyezett levegőszűrő A kefét idegen test fékezi Eldugult hűtőlevegő rendszer Kevés motorolaj Szennyezett levegőszűrő	Tisztítsa ki a léghűtő bordázatát és a szellőztető rácsokat Töltse fel az üzemanyagot Tisztítsa ki a levegőszűrőt



Original – EG-Konformitätserklärung

Hiermit erklären wir, dass die nachfolgend bezeichneten Geräte aufgrund ihrer Konzipierung und Bauart sowie in den von uns in Verkehr gebrachten Ausführungen den einschlägigen, grundlegenden Sicherheits- und Gesundheitsanforderungen der EG-Richtlinien entsprechen.

Bei einer nicht mit uns abgestimmten Änderung der Geräte verliert diese Erklärung Ihre Gültigkeit.

Translation of the EC-Declaration of Conformity

We, hereby declare the conception and construction of the below mentioned appliances correspond - at the type of construction being launched - to appropriate basic safety and hygienic requirements of EC Directives.

In case of any change to the appliance not discussed with us the Declaration expires.

Traduction de la déclaration de conformité CE

Nous, Déclarons par la présente que les appareils indiqués répondent du point de vue de leur conception, construction ainsi que de leur réalisation mise sur le marché, aux exigences fondamentales correspondantes des directives de la CE en matière de sécurité et d'hygiène. Cette déclaration perd sa validité après une modification de l'appareil sans notre approbation préalable.

Traduzione della dichiarazione di conformità CE

Dichiariamo con il presente noi, che la concezione e costruzione degli apparecchi elencati, nelle realizzazioni che stiamo introducendo alla vendita, sono conforme ai requisiti principali delle direttive CE sulla sicurezza ed igiene.

Nel caso della modifica dell'apparecchio da noi non autorizzata, la presente dichiarazione perde la propria validità.

Vertaling van de EG-Konformiteitverklaring

Hiermede verklaren wij, dat de genoemde machine, op grond van zijn ontwerp en bouwwijze, evenals de door ons in omloop gebrachte uitvoeringen, aan de desbetreffende fundamentele veiligheids- en gezondheidverordeningen van de EG-richtlijnen voldoen. Bij een niet met ons overeengekomen wijziging aan het apparaat verliest deze verklaring haar geldigheid.

Préklad prohlášení o shodě EU

Tímto prohlašujeme my, že koncepce a konstrukce uvedených přístrojů v provedeních, která uvádíme do oběhu, odpovídá příslušným základním požadavkům směrnice EU na bezpečnost a hygienu. V případě změny přístroje, která s námi nebyla konzultována, ztrácí toho prohlášení svou platnost.

Peklad vyhlásenie o zhode EÚ

Týmto vyhlasujeme my, že koncepcia a konštrukcia uvedených prístrojov vo vyhotoveniach, ktoré uvádzame do obehu, zodpovedá príslušným základným požiadavkám smernice EÚ na bezpečnosť a hygienu. V prípade zmeny prístroja, ktorá s nami nebola konzultovaná, stráca toho vyhlásenie svoju platnosť.

Fordításá azonosságí nyilatkozat EU

Ezzel kijelentjük mi, hogy a lentiekben megjelölt gépipari termék, koncepciója és tervezése, az általunk forgalomba kerülő kivitelezésben, megfelel az EU illetékes biztonsági és higiéniai szabályzatok alapkövetelményeinek. A gépen, a velünk való konzultáció nélkül végzett változások esetén, a jelen nyilatkozat érvényességét veszti.

Prevod izjava o ustreznosti EU

S tem izjavljamo, da koncepcija in gradba spodaj navedenih naprav v izvedbah, ki jih uvajamo na trg, odgovarja pristojnim osnovnim zahtevam smernic EU za varnost in higieno. V primeru spremembe naprave, o kateri se niste posvetovali z nami, ta izjava izgubi svojo veljavnost.

Prevođenje u Izjava o sukladnosti EU

Ovime izjavljujemo da koncepcija i konstrukcija navedenih strojeva u izvedbi u kojoj se isti puštaju u promet, udovoljavaju odgovarajućim osnovnim zahtjevima smjernica EU u području sigurnosti i higijene. Ova Izjava prestaje važiti u slučaju promjene opreme izvršene bez naše suglasnosti.

Превод на Декларация за съответствие с ЕС

С това декларираме ние, че концепцията и конструкцията на посочените уреди в изпълнения, които пускаме в обръщение, отговарят на съответните изисквания на инструкциите на ЕС за безопасност и хигиена. В случай на изменение на уреда, което не е било консултирано с нас, тази декларация губи своята валидност.

Traducere a declarație de conformitate UE

Prin prezenta noi declarăm, că concepția și construcția utilajelor prezentate, în execuția în care sunt puse în circulație, sunt conforme cu exigențele de bază aferente directivelor UE privind securitatea și igiena. În cazul modificărilor pe utilaj care nu au fost consultate cu noi, prezenta declarație își pierde valabilitatea.

Prevođenje u Izjava o usklađenosti sa propisima EU

Ovim izjavljujemo da koncepcija i konstrukcija navedenih uređaja, a u izvedbi u kojoj se isti puštaju u promet, zadovoljavaju odgovarajuće osnovne zahteve iz direktiva EU u vezi sa sigurnošću i higijenom. Ova izjava prestaje da važi u slučaju promena na opremi izvršenih bez naše saglasnosti.

Tłumaczenie Deklaracji zgodności WE

Niniejszym oświadczamy, my że koncepcja i konstrukcja przedstawionych poniżej urządzeń w wersji, która jest wprowadzona do obiegu, odpowiada stosownym podstawowym wymogom dyrektyw UE dotyczących bezpieczeństwa i higieny. Niniejsza deklaracja przestaje obowiązywać w przypadku zmiany urządzenia, która nie została z nami skonsultowana.

AT uygunluk beyanı tercümesi

Beyan ederiz ki aşağıda belirtilen piyasaya sürdüğümüz modellerin tasarım ve yapıları itibarıyla güvenli ve hijyen ile ilgili AB yönetmeliklerine uygun olduğunu beyan ederiz. Aletlerde bize danışılmadan yapılacak bir değişiklik durumunda işbu beyanname geçerliliğini yitirir.

Sauger u. Häcksler

Aspirateur et broyeur | Aspiratore e macinatore | Zuiger en hakseelaar | Vysavač a drvič | Vysávač a drvič | Szívó aprítógép

94397 / GSH 6501 B

Einschlägige EG-Richtlinien

Appropriate EU Directives | Directives de la CE applicables | Prohlášení o shodě EU | Vyhlásenie o zhode EU | Desbetreffende EG-Richtlijnen | Direttive CE applicabili | Illetékes EU előírások | Primjenjive smjernice EU | Uporabne smernice EU | Directivele UE aferente | Съответни наредби на ЕС | Primjenjive smjernice EU | Stosowne dyrektywy UE | İlgili AB yönetmelikleri

- | | |
|---|--|
| <input type="checkbox"/> 2014/35/EC | <input checked="" type="checkbox"/> 2014/30/EC |
| <input type="checkbox"/> 2009/105/EC | <input type="checkbox"/> 1907/2006/EC |
| <input checked="" type="checkbox"/> 2011/65/EC ROHS | <input type="checkbox"/> 2009/142/EC |
| <input type="checkbox"/> 89/686/EEC (PPE) | <input type="checkbox"/> 1935/2004/EC |
| <input checked="" type="checkbox"/> 2006/42/EC | <input type="checkbox"/> 2010/26/EU |

Annex IV

Notified Body Name:
No: Address:

Type Ex. Cert.-No.:

97/68/EC_2010/26/EU

Emission No.: e11*97/68SA*2010/26*2673*00

2000/14/EC_2005/88/EC

Konformitätsbewertungsverfahren

Method of compliance assessment | Mode d'examen de la conformité | Modo di valutazione della conformità | Conformiteitsbeoordelingsprocedure | Způsob posouzení shody | Spôsob posúdenia zhody | Az azonoság megítélésének a módja | Način presoje istovetnosti | Način ocjenjivanja sukladnosti | Начин на обсъждане на сходство | Modul de evaluare a conformității | Način ocjenjivanja usklađenosti | Uygunluk değerlendirmesi usulü | Metoda oceny zgodności **Annex V**

Wolpertshausen, 21.12.2017

Helmut Arnold

Geschäftsführer | Managing Director | Gérant | Amministratore delegato | Bedrijfsleider | Jednatel | Konatel | Ügyvezető igazgató | Direktor | Direktor | Управител | Administrator | Direktor | Sirket temsilcisi | Durektor | Güde GmbH & Co. KG, Birkichstraße 6, 74549 Wolpertshausen, Germany

Joachim Bürkle

GÜDE GmbH & Co. KG, Birkichstraße 6, 74549 Wolpertshausen, Germany

Bevollmächtigt die technischen Unterlagen zusammenzustellen.

Authorized to compile the technical file | Autorisé à compiler la documentation technique. | Autorizzato alla preparazione della documentazione tecnica | Gemachtigd voor samenstelling van de technische documenten +| Zplnomocněn k sestavování technických podkladů. | Splnomocneny zostavit technické podklady. | Műszaki dokumentáció összeállításra felhatalmazva | Pooblaščen za izdelavo spisov tehnične dokumentacije. | Ovlašten za formiranje tehničke dokumentacije. | Упълномощен за съставяне на техническата документация | İmputerniciti să elaboreze documentația tehnică. | Ovlašten za formiranje tehničke dokumentacije. | Teknik evrakları hazırlamakla görevlendirilmiştir. | Upelnomocniony do zestawienia danych technicznych

Angewandte harmonisierte Normen

Harmonised standards used | Normes harmonisées applicables | Použité harmonizované normy | Použité harmonizované normy | Gebruikte harmoniserende normen | Applicate norme armonizzate | Használt harmonizált normák | Primijenjeni harmonizirani standardi | Uporabljeni usklajeni standardi | Norme armonizate folosite | Използвани хармонизирани норми | Primijenjeni harmonizirani standardi | Wykorzystane zharmonizowane normy | Kullanılan uyum normları

EN 13683:2003+A2:2011

EN ISO 14982:2009

Garantierter Schalleistungspegel

Guaranteed sound power level | Niveau de puissance acoustique garanti | Livello di potenza sonora garantito | Gegarandeerd geluidsdrunkniveau | Zaručená hladina akustického výkonu | Garantovaná hladina akustického výkonu | Garantált akusztikus teljesítményszint | Zajamčena ravan akustične zmogljivosti | Garantirana razina akustičke snage | Гарантирано ниво на звукова мощност | Nivelul garantat al puterii sunetului | Garantovani nivo akustične snage | Garanti edilen gürlütlü emisyonu seviyesi | Gwarantowany poziom mocy akustycznej

L_{WA} 110 dB (A)

Gemessener Schalleistungspegel

Measured sound power level | Niveau de puissance acoustique mesuré | Livello di potenza sonora misurato | Gemeten geluidsdrunkniveau | Naměřená hladina akustického výkonu | Nameraná hladina akustického výkonu | Mért akusztikus teljesítményszint | Zajamčena ravan akustične zmogljivosti | Izmerjena razina akustičke snage | Измерено ниво на звукова мощност | Nivel măsurat al puterii sunetului | Izmereni nivo akustične snage | Ölçülen gürlütlü emisyonu seviyesi | Zmierzony poziom mocy akustycznej

L_{WA} 103.4 dB (A)



GÜDE GmbH & Co. KG

Birkichstrasse 6

74549 Wolpertshausen

Deutschland

Tel.: +49-(0)7904/700-0

Fax.: +49-(0)7904/700-250

eMail: info@guede.com

www.guede.com

